

## Hướng dẫn sử dụng Bàn ủi hơi nước đứng



Công suất mạnh mẽ 2400 W, gia nhiệt nhanh chóng chỉ trong 35s, tiết kiệm tối đa thời gian ủi

Với 6 mức điều chỉnh nhiệt độ phù hợp cho nhiều loại vải khác nhau, giúp xóa bỏ nếp nhăn ưu việt

Bình chứa nước đi động với dung tích lớn 1.5 L, phun hơi liên tục từ 35-45 phút.



Hãy giữ lại Hướng Dẫn Sử Dụng  
vì sự an toàn của bạn.

- Các sản phẩm và các linh kiện sản phẩm BlueStone đều được sản xuất dựa trên quy trình chuyên nghiệp theo tiêu chuẩn tiêu chuẩn của Đức GS (Geprüfte Sicherheit), tiêu chuẩn CB về chất lượng và an toàn sản phẩm.

Bên cạnh đó, các sản phẩm BlueStone đều được kiểm tra chặt chẽ về mẫu mã, dây chuyền sản xuất và kiểm định lô hàng.

- Sản phẩm BlueStone được thiết kế theo kiểu dáng công nghiệp với màu sắc đa dạng. Dưới sự nghiên cứu và thiết kế của các chuyên viên thiết kế và kỹ thuật viên chuyên nghiệp, các sản phẩm BlueStone được thiết kế theo tiêu chuẩn quốc tế nghiêm ngặt nhằm đáp ứng được nhu cầu ngày càng cao của người tiêu dùng.
- BlueStone luôn coi trọng việc chăm sóc khách hàng. Các sản phẩm BlueStone đều được bảo hành 2 năm.

**MỤC LỤC:**

HƯỚNG DẪN ĐĂNG KÝ BẢO HÀNH ĐIỆN TỬ	04
CHÍNH SÁCH BẢO HÀNH	05
ĐẶC TÍNH SẢN PHẨM	06
MÔ TẢ SẢN PHẨM	06
CHÚ Ý AN TOÀN	07
HƯỚNG DẪN SỬ DỤNG	09
VỆ SINH VÀ LƯU TRỮ	13
XỬ LÝ SỰ CỐ	13
CHUNG TAY BẢO VỆ MÔI TRƯỜNG	14

**CONTENTS:**

IDENTIFICATION	17
GENERAL DESCRIPTION	17
SAFETY NOTICE	18
INSTRUCTION	22
CLEANING AND STORAGE	24
TROUBLES SHOOTING	25
ENVIRONMENT FRIENDLY DISPOSAL	25

**LƯU Ý:**

- Tiêu chuẩn kỹ thuật nhà sản xuất có thể thay đổi mà không cần báo trước.
- Manufacturer has right to replace technical standard or specification without any notice.

## HƯỚNG DẪN ĐĂNG KÝ BẢO HÀNH ĐIỆN TỬ

Sau khi mua sản phẩm BlueStone, khách hàng có thể đăng ký Bảo Hành Điện Tử bằng một trong những cách dưới đây:

### Cách 1: Kích hoạt bằng tin nhắn SMS

1 Soạn tin nhắn theo cú pháp:

TARA (khoảng cách) Số Seri máy (khoảng cách) Họ và tên khách hàng viết không dấu

2 Gửi đến Tổng đài **6089** (cước phí 1,000đ/tin nhắn).

*Tin nhắn xác nhận kích hoạt thành công sẽ được gửi lại ngay sau khi khách hàng gửi tin nhắn kích hoạt bảo hành sản phẩm.*

\* **Kiểm tra bảo hành:** Soạn tin nhắn gửi đến Tổng đài **6089** theo cú pháp:

TARA (khoảng cách) Số Seri máy

### Cách 2: Kích hoạt bằng App trên điện thoại Smartphone

1 Tìm ứng dụng **"BlueStone Care"** trên AppStore (hỗ trợ từ IOS 10), GooglePlay (hỗ trợ từ Android 7.0)  
Hoặc quét mã QR để tải ứng dụng:



2 Truy cập ứng dụng **BlueStone Care**, tại giao diện chính chọn mục **Kích hoạt bảo hành** và nhập thông tin theo yêu cầu bắt buộc trên màn hình.

3 Sau khi điền đầy đủ thông tin, bấm chọn **Kích hoạt** để hoàn tất đăng ký.  
*Hệ thống sẽ trả kết quả ngay sau khi bấm **Kích hoạt**.*

### Cách 3: Kích hoạt trên website BlueStone

1 Truy cập vào trang website **www.bluestone.com.vn**

2 Chọn mục **Hỗ trợ & Bảo hành** trên thanh công cụ.

3 Tìm và chọn mục **Đăng ký bảo hành điện tử**.

4 Sau khi điền đầy đủ thông tin, bấm chọn **Kích hoạt** để hoàn tất đăng ký.

*Cửa sổ xác nhận kích hoạt thành công sẽ hiện ra ngay sau khi bấm **Kích hoạt**.*

Thắc mắc vui lòng liên hệ Trung Tâm Bảo Hành BlueStone để được hỗ trợ:



Tổng đài hỗ trợ khách hàng: **1800.54.54.94**



Email: **1800545494@tara.com.vn**

## CHÍNH SÁCH BẢO HÀNH

### Ngoài phạm vi bảo hành

**Sản phẩm ngoài phạm vi bảo hành trong các trường hợp sau:**

- Sản phẩm hết hạn bảo hành.
- Sản phẩm bị hư hỏng do lắp đặt, sử dụng không đúng theo hướng dẫn của Nhà sản xuất; hoặc do sử dụng không đúng điện áp, sử dụng nguồn nước bị ô nhiễm, dơ bẩn; hoặc do bị côn trùng (kiến, chuột, gián,...) xâm nhập vào.
- Sản phẩm hư hỏng do thiên tai hoặc trường hợp bất khả kháng: hỏa hoạn, lụt bão, sét đánh, động đất,... Các nguyên nhân cơ học, sinh học, hóa học khác trong quá trình vận chuyển và sử dụng.
- Sản phẩm sử dụng không đúng mục đích như thiết kế ban đầu của Nhà sản xuất.
- Sản phẩm hư hỏng do sử dụng cho mục đích kinh doanh như buôn bán, giặt ủi, nhà hàng, công xưởng,... Nhà sản xuất có quyền từ chối bảo hành đối với các trường hợp trên
- Các linh phụ kiện kèm theo hư hỏng do hao mòn, rách/nứt/ bể theo thời gian như: dây cáp, dây nối, bộ điều khiển, túi máy hút bụi, lọc mùi, lưỡi dao, roong, nhôm máy, ly, lõi lọc nước,...
- Sản phẩm sẽ không được bảo hành pin trong suốt quá trình mua và sử dụng
- Sản phẩm không còn số seri của Nhà sản xuất hoặc số seri, mã vạch không còn thể hiện rõ hoặc có dấu hiệu thay đổi như: dán lại, cạo sửa, bong tróc,..
- Sản phẩm hư hỏng do khách hàng tự ý sửa chữa, tháo lắp hoặc có sự can thiệp bởi bên thứ 3 không thuộc hệ thống bảo hành ủy quyền của BlueStone.

### Bảo hành tại nhà

**Áp dụng cho các sản phẩm: Bếp từ âm, Máy hút mùi**

**Tổng đài hỗ trợ khách hàng: 1800.54.54.94**

- Bảo hành miễn phí tại nhà trong phạm vi 50 km tính từ địa chỉ của Trung tâm bảo hành BlueStone gần nhất.
- Trong trường hợp vượt quá 50 km, dịch vụ tại nhà sẽ được thực hiện dựa trên sự thỏa thuận giữa Trung tâm bảo hành với khách hàng.
- Để đăng ký bảo hành, Quý khách vui lòng đăng ký tại Tổng đài: 1800.54.54.94 hoặc Email: 1800545494@tara.com.vn
- Kỹ Thuật Viên sẽ liên hệ Quý Khách hàng trong vòng 24 giờ để hẹn thời gian xử lý tại nhà.
- Các sản phẩm không áp dụng chính sách bảo hành tận nhà, Quý khách vui lòng mang sản phẩm đến các Trạm Bảo hành ủy quyền BlueStone trên toàn quốc.

**ĐẶC TÍNH SẢN PHẨM**

MODEL	Điện thế	Công suất	Thể tích bình chứa
<b>GSB-3947</b>	(220-240) V ~ (50-60) Hz	(2000-2400) W	1.5 L

**MÔ TẢ SẢN PHẨM**

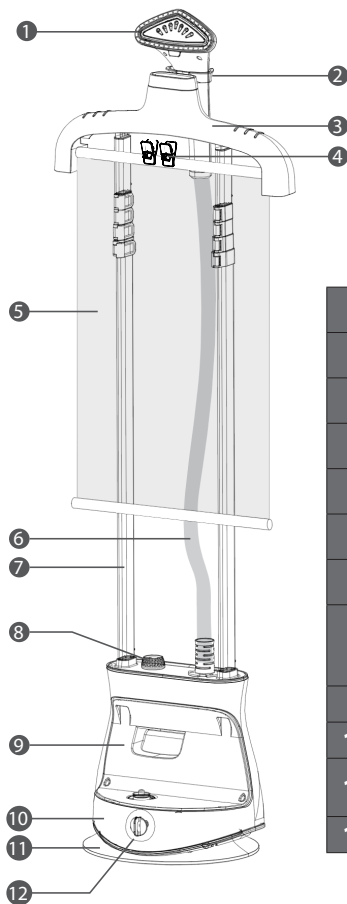

1	Đầu ủi hơi nước
2	Móc treo đầu ủi
3	Móc treo
4	Kẹp quần áo
5	Tấm màn ủi
6	Ống hơi
7	Giá đỡ
8	Núm chỉnh chức năng ủi
9	Bình chứa nước
10	Thân máy
11	Chân đế bàn ủi
12	Nút tháo mở xả cặn

**CHÚ Ý AN TOÀN**

**Vui lòng đọc kỹ hướng dẫn trước khi sử dụng và cất giữ để tham khảo về sau.**

- 1** Vui lòng kiểm tra điện thế trên bàn ủi có phù hợp điện thế nguồn tại nhà bạn không. Việc điện áp không đủ theo thông số kĩ thuật mà bàn ủi yêu cầu có thể dẫn đến hiện tượng hơi ra bị yếu.
- 2** Giữ cho dây điện không tiếp xúc bề mặt bàn ủi nóng.
- 3** Chọn nhiệt độ ở mức OFF trước khi cắm điện và khi tháo phích cắm.
- 4** Không được cầm dây điện để kéo phích cắm ra khỏi ổ cắm, thay vào đó hãy cầm phích cắm và kéo ra.
- 5** Không được ngâm bàn ủi trong nước hay chất lỏng khác để tránh bị điện giật.
- 6** Để xa tầm tay trẻ em.
- 7** Luôn đặt bàn ủi trên một bề mặt bằng phẳng khi ngưng ủi và sau khi sử dụng.
- 8** Sau khi rút phích cắm, phần tử gia nhiệt vẫn còn nóng nên không được chạm vào hoặc đặt lên các bề mặt dễ cháy.
- 9** Nếu dây điện nguồn của bàn ủi bị hỏng thì phải luôn được thay thế bởi nhà sản xuất bằng một bộ dây nguồn khác.
- 10** Nếu dây dẫn nguồn bị hỏng thì phải do nhà chế tạo, đại lý dịch vụ hoặc những người có trình độ tương đương thay thế nhằm tránh xảy ra sự cố.
- 11** Người sử dụng tuyệt đối không được để bàn ủi hơi nước đứng hoạt động mà không được giám sát.
- 12** Lưu ý rút phích cắm ra khỏi ổ cắm trước khi đổ nước vào bình chứa nước, đổ nước sau khi đã sử dụng đi để tránh đóng cặn.
- 13** Không được mở nắp bình chứa nước để đổ nước trong quá trình ủi.
- 14** Bàn ủi hơi nước đứng phải được đặt trên bề mặt vững chắc trong lúc sử dụng.
- 15** Lưu ý cầm đầu ủi hơi nước theo chiều dọc và không cầm theo chiều ngang, nếu không sẽ có hiện tượng nước bị nhỏ giọt từ đầu bàn ủi.
- 16** Không sử dụng nước nóng đổ vào bình chứa nước, vì có thể làm bình chứa nước bị biến dạng.
- 17** Trong thời gian chờ mặt đế ủi nóng lên, hiện tượng nước bị nhỏ giọt từ các lỗ thoát hơi là điều hoàn toàn bình thường. Chờ một vài giây trước khi bắt đầu ủi.

- 18 Khi ủi, vui lòng giữ cho tư thế ủi và vòi hơi nước được thẳng đứng khi thao tác. Nếu ống dẫn hơi bị xoắn, gấp khúc, bị trùng,..sẽ dẫn đến việc nghe thấy tiếng nước sôi bên trong nhưng lại không có hơi nước thoát ra.
- 19 Khi sử dụng, việc hơi nước không thoát ra được có thể là do ống dẫn hơi, buồng gia nhiệt, hay đường ống dẫn nước bị tắc nghẹt do dị vật. Khi đó, hãy thực hiện thao tác làm sạch như chỉ dẫn bên dưới.
- 20 Chỉ sử dụng nước sạch để đổ vào bình chứa nước. Sử dụng nước khoáng, nước có cặn sẽ làm giảm tuổi thọ của thiết bị, khiến cho buồng gia nhiệt bị đóng cặn nhanh hơn.
- 21 Sau khi sử dụng, hãy để bàn ủi nguội trước khi cất giữ.

### **DÀNH CHO BÀN ỦI HƠI NƯỚC ĐỨNG:**

---

- Khi di chuyển bàn ủi cần phải giữ vững thân máy. Không kéo máy bằng dây nguồn.
- Khi sử dụng bàn ủi hơi nước, bạn nên sử dụng nước sạch.
- Tuyệt đối không chạm vào đầu ủi hơi nước nóng, nước nóng hoặc hơi nước.
- Hãy chú ý khi sử dụng đầu ủi hơi nước.

**Không sử dụng hóa chất, chất gây bào mòn hoặc chất tẩy rửa để vệ sinh vì có thể dẫn đến những hư hại cho sản phẩm. Việc sử dụng sai hướng dẫn sử dụng, dẫn đến hư hỏng thiết bị không nằm trong chính sách bảo hành của chúng tôi.**

---

### **LƯU Ý:**

---

- Khi sử dụng bàn ủi, bạn sẽ thấy hơi nước bốc lên và nghe thấy âm thanh do nước sôi. Điều này hoàn toàn bình thường. Nên ủi qua miếng vải để kiểm tra trước khi sử dụng bàn ủi lần đầu tiên.



## HƯỚNG DẪN SỬ DỤNG

Trong lần đầu tiên trước khi sử dụng sản phẩm, vui lòng gỡ bỏ tất cả bao bì hoặc miếng dán bảo vệ khỏi đầu hơi nước và làm thẳng ống hơi trước khi sử dụng. Khi vận hành bàn ủi hơi nước lần đầu tiên, hãy để bàn ủi phun hơi ra ngoài trong vài phút trước khi bắt đầu ủi quần áo tránh các tạp chất và mùi hôi có thể còn sót lại trong quá trình sản xuất. Nên thử ủi qua miếng vải cũ để kiểm tra trước khi ủi trên quần áo của bạn.

**Cảnh báo:** Để tránh tình trạng quá tải mạch điện, không nên cắm thiết bị nào khác vào cùng ổ điện với bàn ủi hơi nước của bạn khi sử dụng.

## HƯỚNG DẪN LẮP ĐẶT VÀ CHUẨN BỊ SỬ DỤNG

1. Lắp đặt giá đỡ vào thân máy, điều chỉnh chiều cao phù hợp và cố định bằng khóa nối

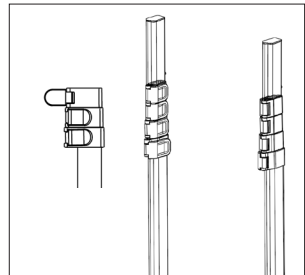
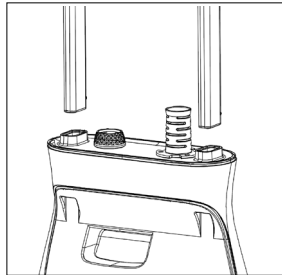

2. Lắp đặt tấm màn ủi, móc treo và kẹp quần áo vào giá đỡ

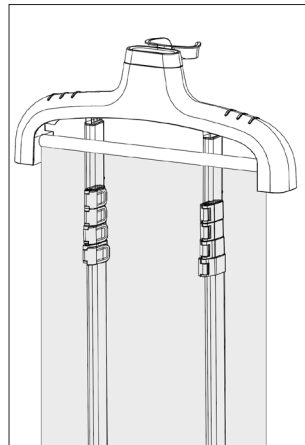
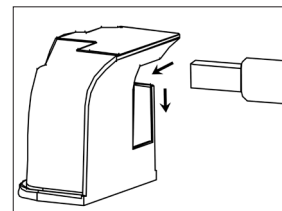
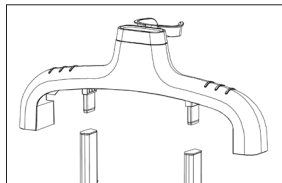

3. Đặt đầu ủi hơi nước vào giá đỡ  
(Khi ủi sẽ cần di chuyển đầu ủi  
lên vị trí áo quần cần ủi)

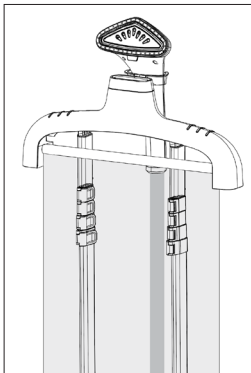

4. Tháo bình chứa nước khỏi thân  
máy, vặn nắp và đổ nước sạch  
vào vặn chặt nắp lại

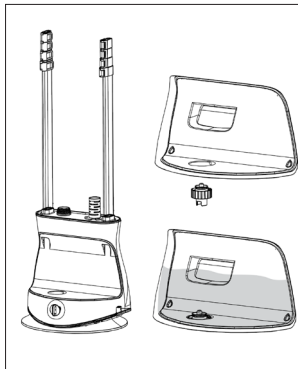

5. Lắp bình chứa nước vào thân máy

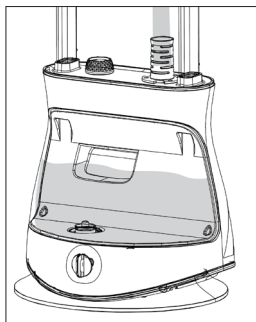

6. Cắm phích cắm vào ổ điện và khởi  
động máy

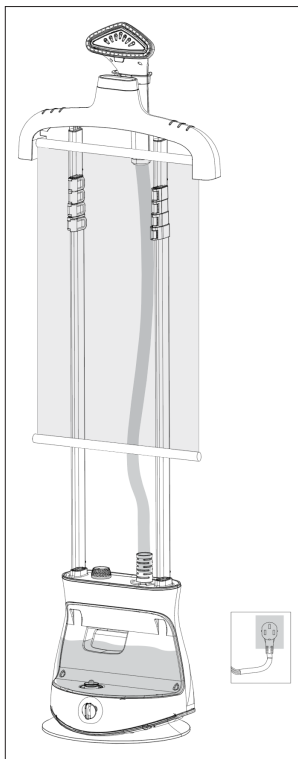

## HƯỚNG DẪN SỬ DỤNG CHƯƠNG TRÌNH Ủ GSB-3947

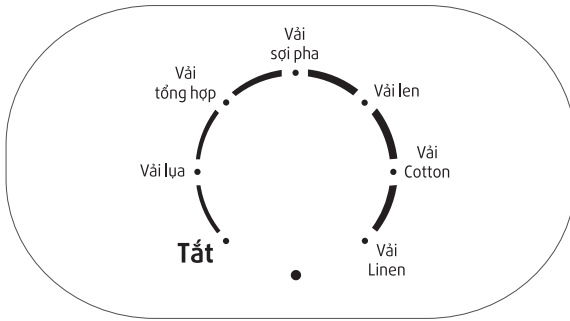

- Tùy chọn theo 6 chương trình cài đặt sẵn và theo chất liệu vải bằng cách xoay núm điều chỉnh theo chiều kim đồng hồ đến chế độ mong muốn.
- Đèn báo nguồn sẽ sáng.
- Sau khi quá trình gia nhiệt hoàn tất, đầu ủi hơi nước sẽ tự động phun hơi.
- Bắt đầu quá trình ủi.
- Tất bàn ủi bằng cách xoay núm điều chỉnh nhiệt độ ngược chiều kim đồng hồ về vị trí "Tất" đèn báo sẽ tắt.

### CẢNH BÁO:

- Không đổ nước nóng vào bình chứa nước
- Không để bình chứa nước khô cạn nước trong lúc sử dụng vì điều này có thể làm biến dạng bình nước hoặc hư hỏng bàn ủi.
- Khi cần tháo mở thanh "Giá đỡ" khỏi thân máy bạn cần mở các chốt khóa và hạ hết chiều dài thanh xuống sau đó mới kéo thanh giá đỡ này ra được. Nếu không có thể làm biến dạng hư hỏng

## HƯỚNG DẪN Ủ BẰNG HƠI NƯỚC

1. Treo quần áo lên móc treo hoặc bề mặt phẳng.
2. Đeo găng tay hoặc dụng cụ bao tay để tránh bị bỏng.
3. Nắm nhẹ phía dưới vạt quần áo để kéo thẳng bề mặt và đưa đầu bàn ủi theo chiều từ trên xuống hoặc sang phải hoặc sang trái.
4. Ấn nhẹ đầu ủi hơi nước gần bề mặt vải khi ủi cổ áo.  
\***LƯU Ý: Nếu muốn ủi tay áo, hãy giữ thẳng tay áo để đạt hiệu quả khi ủi.**
5. Rút phích cắm điện sau khi sử dụng.

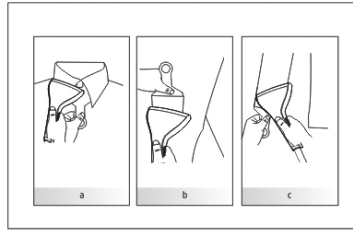
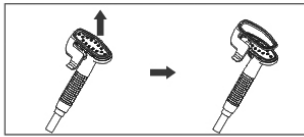
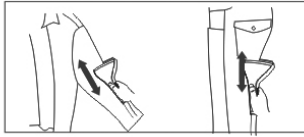
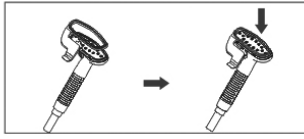

### LƯU Ý:

- Để duy trì tuổi thọ của bàn ủi hơi nước đứng, chúng tôi khuyên bạn sử dụng nước cất hoặc nước khử khoáng.
- Không sử dụng bình chứa nước loại khác thay cho thiết kế có sẵn.  
Không bỏ các loại hóa chất, dầu thơm hoặc chất tẩy rửa để ủi quần áo.

**\* CẢNH BÁO: Không để bình chứa nước khô trong lúc sử dụng vì điều này có thể làm hư hỏng bàn ủi.**

### SAU KHI SỬ DỤNG:

1. Tắt bàn ủi hơi nước, rút dây điện ra khỏi ổ cắm, đợi 10-15 phút sau khi sử dụng để thiết bị nguội xuống bằng nhiệt độ phòng
2. Tháo bình chứa nước và đổ hết nước còn sót lại trong bình.
3. Đặt đầu ủi hơi nước trên móc treo, ở vị trí thẳng đứng và để nguội.
4. Để tháo giá đỡ khỏi thân máy, cần mở tất cả các khớp trên giá đỡ và hạ giá đỡ xuống thấp nhất.

## VỆ SINH VÀ LƯU TRỮ

- Trước khi vệ sinh bàn ủi phải tắt điện, rút phích cắm ra khỏi ổ cắm điện, đợi bàn ủi nguội mới làm
- Lấy bàn chải vải ra khỏi đầu hơi nước và làm sạch bằng vải ẩm
- Không sử dụng chất tẩy rửa hoặc dung môi có tính ăn mòn mạnh
- Không đặt bàn ủi vào nước hoặc bất kỳ chất lỏng nào khác
- Không làm rơi, ném hoặc thử bẻ cong thiết bị
- Không cố gắng tháo rời thiết bị
- Bàn ủi hơi nước chỉ được thiết kế sử dụng trong gia đình và sử dụng với nước sạch thông thường. Không cho nước hoa, giấm hoặc các hóa chất khác vào bình chứa, thiết bị không được thiết kế để hoạt động với các hóa chất này
- Luôn đổ hết nước trong bình nước sau mỗi lần sử dụng và rửa sạch bằng nước sạch
- Lau sạch bề mặt bên ngoài bằng vải ẩm
- Tránh vận hành thiết bị ở những nơi ẩm ướt
- Không đặt thiết bị gần nguồn nhiệt hoặc ánh nắng trực tiếp
- Luôn đảm bảo lỗ thoát hơi nước sạch sẽ, không bị đóng cặn và không bị tắc nghẽn

## XỬ LÝ SỰ CỐ

SỰ CỐ	XỬ LÝ
Đầu ủi không nóng lên	<ul style="list-style-type: none"> <li>• Kiểm tra xem phích cắm đã được cắm đúng chưa</li> <li>• Kiểm tra nguồn điện</li> <li>• Kiểm tra nút nguồn</li> </ul>
Đầu ủi không có hơi nước	<ul style="list-style-type: none"> <li>• Kiểm tra mực nước và đầu vào bình chứa nước đã được đậy kín đúng cách chưa</li> <li>• Kiểm tra xem đã vặn núm điều chỉnh chưa</li> <li>• Điều chỉnh tư thế ủi theo như hướng dẫn sử dụng</li> </ul>

Nước tràn ra khỏi bình chứa nước	<ul style="list-style-type: none"> <li>• Đảm bảo nước không vượt quá mức tối đa</li> <li>• Đảm bảo bình chứa được đóng đúng cách</li> <li>• Luôn sử dụng bàn ủi ở tư thế thẳng đứng theo hướng dẫn sử dụng</li> </ul>
Thiết bị phát ra âm thanh lạ hoặc tiếng ồn ọc ọc	<ul style="list-style-type: none"> <li>• Kiểm tra mực nước; nếu không có nước hoặc quá ít, hãy đổ đầy lại bình nước</li> <li>• Đường ống hơi có thể bị gấp khúc, hay để đầu ủi quá thấp (Ngồi ủi)</li> </ul>
Hơi nước yếu	<ul style="list-style-type: none"> <li>• Điện áp thấp hơn mức yêu cầu hoặc bị đóng cặn nên kiểm tra và xả cặn</li> </ul>

## CHÚ Ý

- Nếu đã thực hiện thao tác như trên mà sự cố vẫn không được khắc phục, hãy liên lạc đến trung tâm bảo hành gần nhất để được hỗ trợ tốt nhất.
- Không được tự ý chỉnh sửa sản phẩm.

## CHUNG TAY BẢO VỆ MÔI TRƯỜNG



Không nên vứt bỏ máy chung với rác thải gia đình. Để phòng ngừa những tác hại đối với môi trường cũng như đối với sức khỏe từ việc loại bỏ không được kiểm soát, hãy tái chế chúng một cách hợp lý nhằm thúc đẩy khả năng kéo dài việc tái sử dụng các nguồn nguyên vật liệu trong tương lai. Hãy đưa thiết bị cần bỏ tới những nơi thu gom hoặc cửa hàng có bán thiết bị này.

## User Manual

### Garment Steamer



Strong capacity of 2400 W, fast heating in just 35 seconds, saving maximum ironing time

With 6 adjustable temperature settings, effectively remove wrinkles on multiple fabric types

Detachable water tank with big capacity 1.5 L, powerful steam for continuous using more than 35-45mins



Always keep manual for your safety



- **Standard Compliance**

BlueStone products are manufactured under the Standards and the technical rules for product safety design and testing. BlueStone products and associated accessories intended for professional, industrial-process under GS (Geprüfte Sicherheit), CB Standards assembling test and lot test.

- **Industrial design**

BlueStone provides products with industrial design and color variations offering a broad range of possibilities for customers. Through the experienced designers and technicians, BlueStone design has highly reliable solutions so the customers are assured of quality designed systems that meet stringent industry and international compliance regulations.

- **After sales service**

After sales service is considered by BlueStone as a major concern for our customers. With such, we provide our BlueStone products with a 2 years guaranteed warranty that help our end user feel at ease.



## IDENTIFICATION

MODEL	Power supply	Power consume	Capacity water tank
<b>GSB-3947</b>	(220-240) V ~ (50-60) Hz	(2000-2400) W	1.5 L

## GENERAL DESCRIPTION

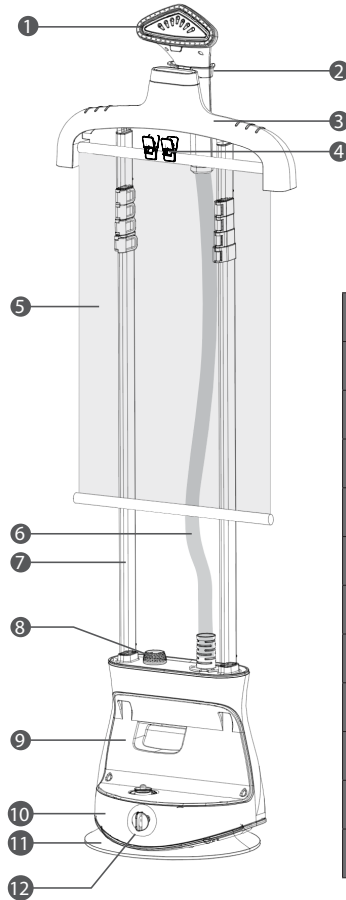

1	Steam nozzle
2	Steam nozzle hook
3	Cloth hanger
4	Trousers clips
5	Ironing curtain
6	Steam hose
7	Telescopic rod
8	Gear knob switch
9	Water tank
10	Host
11	Steamer base
12	Drain Valve

**SAFETY NOTICE**

**Please read these instructions for use before using the appliance and save them for future reference.**

- 1** Please check the product voltage if it is the same with the one in your home. The mismatch in voltage provided for the garment steamer can cause insufficient steam to occur.
- 2** Keep the cord away from the hot soleplate.
- 3** The garment steamer should always be turned off before plugging or unplugging from outlet.
- 4** Grasp plug and pull to disconnect instead of yanking the cord from socket-outlet.
- 5** Never immerse the garment steamer into water or other liquids to protect against risk of electrical shock.
- 6** Keep away from the children when using the garment steamer.
- 7** Always place the garment steamer with its back on a firm flat surface while using and after use. When unattended even only for a short while, unplug the garment steamer from the electrical outlet.
- 8** After plugging out, the soleplate is still hot. Do not touch or place on inflammable surfaces.
- 9** If the main cord of this appliance is damaged, it must be replaced by the corresponding substitution cord.
- 10** If the supply cord is damaged, it must be replaced by the manufacturer, its service agent or similarly qualified person in order to avoid hazards.
- 11** The garment steamer must never be left unattended while being us. Full attention is required while using the steamer at all times.
- 12** The plug must be removed from the socket-outlet before the water tank is filled with water.
- 13** The water tank cover must be closed at all times during use.
- 14** The garment steamer must be rested on a stable and flat surface at all times.
- 15** Handle the steam nozzle vertically during use. If the steam nozzle is maneuvered horizontally, signs of water leakage may happen.
- 16** Do not pour any hot water in the water tank. Hot water will cause the water tank to deform.

- 17 During heat-up time, some water leakage may be observed. This is completely normal as water is being steamed. Wait for a while before using.
- 18 While steaming, always keep the positioning of the hose and the maneuvering vertical. If the hose happen to be twisted or bended in anyway, it will interrupt the steaming while sounds can be heard from steamer and no steam will be produced.
- 19 If steam is not being produced, this can potentially be the cause of blockage found inside the hose, the heater chamber, or that the internal waterway inside the main body. If this happen, please follow the cleaning instruction below.
- 20 Only use clean water to put inside the water tank. Using mineral water, water with residue can decrease the life span of the steamer, causing the heater chamber to accumulate residue.
- 21 After using, let the appliance cool down before storage.

#### **FOR GARMENT STEAMER:**

---

- When moving the appliance, hold firmly onto the main body for relocating. Never drag the appliance by pulling the power cord.
- When using the garment steamer, it is strongly recommend to use distilled water as input for the water tank.
- Do not touch or make direct skin contact with the steam nozzle, hot water within the heater chamber and the steam coming out.
- Do not use chemical additive, scented substances or decalcify to clean & interact with the steamer. Failure to comply with the above-mentioned regulations leads to the loss of warranty service.

---

#### **NOTE:**

---

When using the appliance for the first time, you may notice a slight emission of steam and hear significant boiling sounds. This is quite normal and it stops after a short while we also recommend using the appliance over an ordinary cloth before using it for the first time.

## INSTRUCTION

Remove any labels or protective stickers from the steam head and straighten out the wires before use.

When operating the garment steamer for the first time, allow it to steam for a few minutes. This will remove any impurities and odours that might have been left by the manufacturing process.

When operating the garment steamer for the first time, you may want to try the steamer on an old piece of fabric before steaming your garment.

**Warning:** to avoid an electrical circuit overload, it is recommended that no other appliances are plugged into the same circuit as your garment steamer when it is in use.

## INSTRUCTIONS FOR INSTALLING

1. Install telescopic pole onto the host, adjust the appropriate height and secure with a hanger

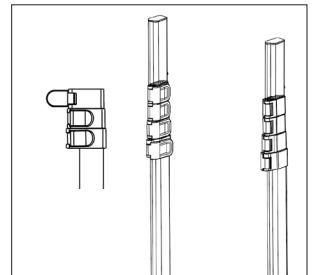
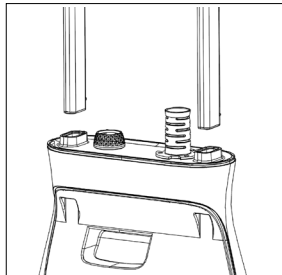

2. Install the ironing curtain, hanger and trousers clips to the rack

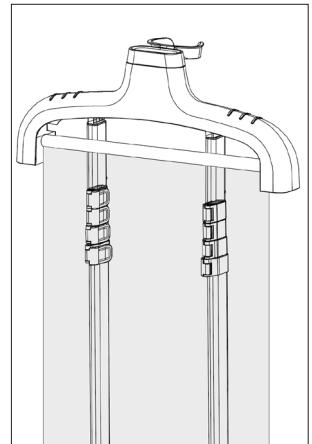
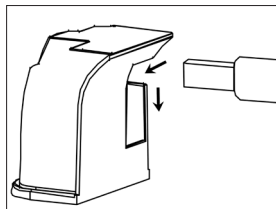
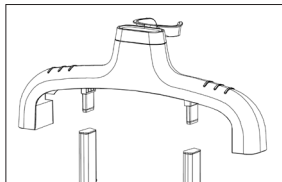

3. Place steam nozzle in the telescopic pole

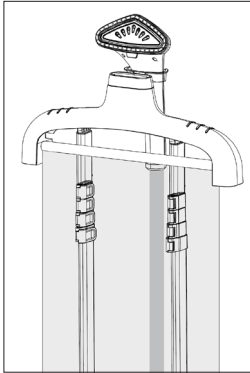

4. Remove the water tank from the Host, screw on the cap and pour clean water in and tighten the cap

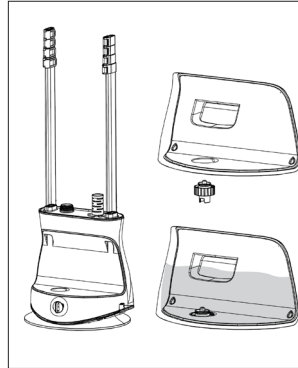

5. Install the water tank into the Host

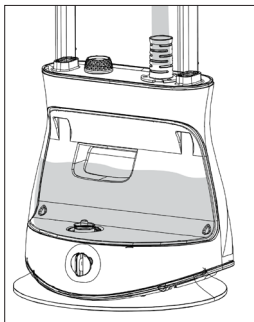

6. Plug in and start the device

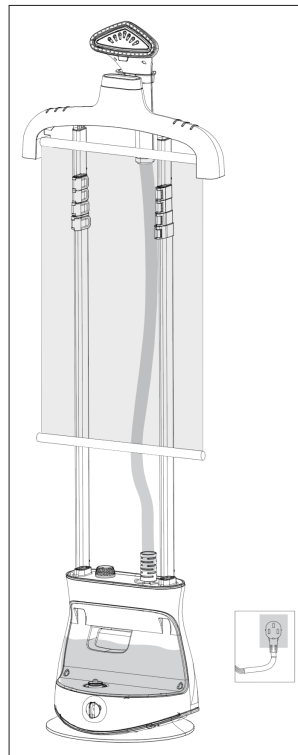

## INSTRUCTIONS FOR PANEL GSB-3947

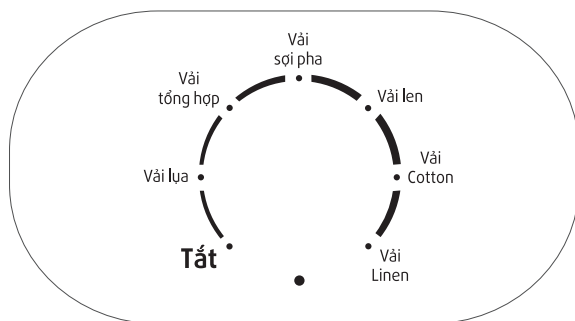

- Set the operational mode by turning the gear knob to each gear (6 levels of steam output as displayed on the control panel)
- The power indicator light will be on.
- Hanging ironing machine to start heating. After the preheating is finished, the steam head will steam out automatically
- You can start using it

### CAUTION

- Set the operational mode by turning the gear knob to each gear (10 levels of steam output as displayed on the control panel)
- The power indicator light will be on. Hanging ironing machine to start heating.
- After the preheating is finished, the steam head will steam out automatically and you can start using it
- Turn off by turn the gear knob to “tắt”, the indicator light will go out.

## STEAMING-IRONING

1. Hang the cloth onto the rack or corresponding accessories.
2. Wear gloves or glove boards to prevent from being scalded.
3. Hold firmly onto the bottoms end of the cloth, slightly pull it to straighten the surface. Proceed to using the steaming surface to touch the cloth slightly at a downward angle. Move the steam nozzle in a downward motions, left to right while keeping it vertical.

4. Press the steam nozzle directly touching the collar if you wish to iron it straight.

**\*NOTE: If you want to iron the sleeves, please pull the sleeve straight to help make the process more effective.**

5. Turn off the steamer and unplug when finish/not in use anymore.

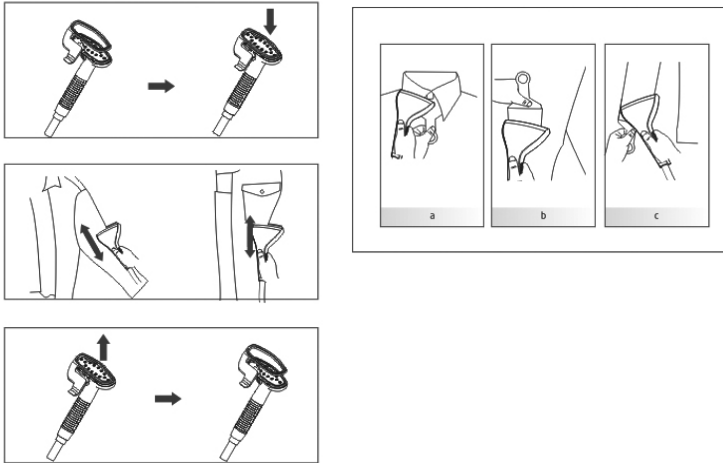

---

#### NOTE:

---

- To prolong the lifetime of your steamer, we recommend using distilled or demineralized water.
- Do not use any chemicals, perfumes or detergents to put inside the water tank.
- Do not replace the water tank with another tank other than the one designed for this garment steamer.

**\* CAUTION: Do not let the steamer operate with a dry or damaged water tank.**

## AFTER EACH USE

---

1. Press the power button, switch the power off at the power outlet and disconnect the power cord from the power outlet.
2. Open the water tank inlet and (over a sink or bucket) invert the water tank to empty the remaining water from the tank.
3. Rotate the blowdown valve on the fuselage counterclockwise to the unlocked position, then pull it out so that the residual water in the fuselage is discharged into the sink or bucket.
4. Stand the garment steamer on its base, in an upright position, and allow it to cool.

---

## CLEANING & STORAGE

- Remove the fabric brush from its steam head and clean using a damp cloth.
- Do not use harsh or abrasive cleaning agents or solvents.
- Do not put the garment steamer in water or any other liquid.
- Do not drop, throw or try and bend the steamer.
- Do not attempt to disassemble the appliance.
- The garment steamer is designed for household use only and to be used with normal tap water. do not put perfume, vinegar, or other chemicals in the tank. the appliance is not designed to work with these chemicals.
- Always empty the water tank after each use and rinse with clean water.
- Wipe outer surfaces with a damp cloth.
- Avoid operating the appliance in humid or moist places.
- Do not locate the appliance near a heat source or direct sunlight.
- Always ensure the steam outlet hole is clean and free from scaling and not blocked.



## TROUBLES SHOOTING

PROBLEM	POSSIBLE SOLUTION
The steamer does not heat up	<ul style="list-style-type: none"> <li>• Check the main plug is inserted correctly.</li> <li>• Check power supply</li> <li>• Check the power button</li> </ul>
The steamer does not produce steam	<ul style="list-style-type: none"> <li>• Check the water level and the water tank inlet cover is properly covered.</li> <li>• Press the steam activation button harder.</li> <li>• Hold the steamer in an upright position.</li> </ul>
Water spills from the water tank	<ul style="list-style-type: none"> <li>• Make sure the water is not over the MAXIMUM level.</li> <li>• Make sure the water tank inlet cover is properly closed.</li> <li>• Always use the steamer in an upright position as per the operating instructions.</li> </ul>
The steamer is producing a loud humming or pumping sound	<ul style="list-style-type: none"> <li>• Check the water level; if there is no water or it is low, refill the water tank.</li> </ul>

## NOTICE

- If you can not solve the problem by above method, please contact with a qualified technician or after sales service center for repair.
- Do not try to adjust or repair this appliance by yourself.

## ENVIRONMENT FRIENDLY DISPOSAL



This mark indicates that this product should not be disposed with other household wastes throughout the EU. To prevent possible harm to the environment or human health from uncontrolled waste disposal, recycle it responsibly to promote the sustainable reuse of material resources. To return your used device, please use the return and collection systems or contact the retailer where the product was purchased. They can take this product for environmental safe recycling.





