

Miele

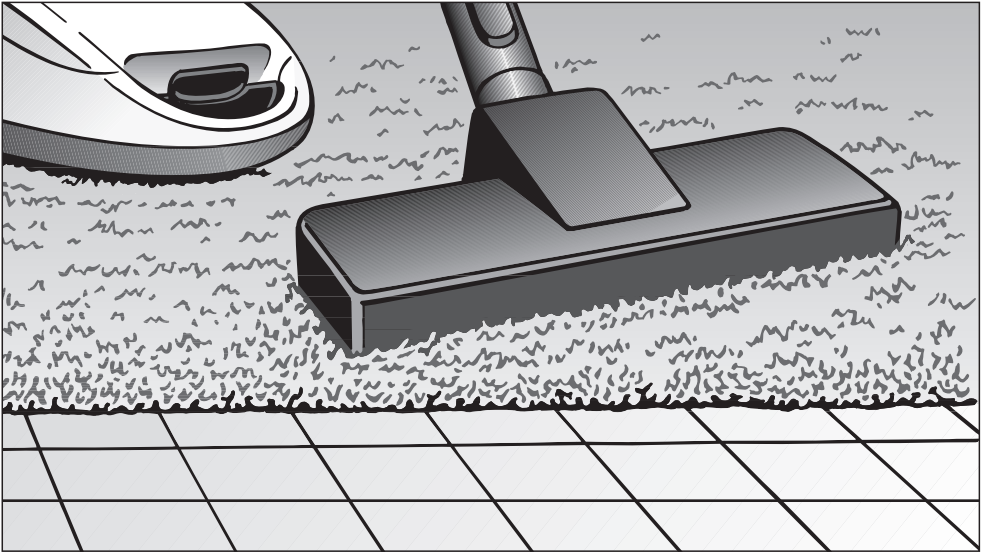

- de** Gebrauchsanweisung Bodenstaubsauger
- en** Vacuum cleaner operating instructions
- fr** Mode d'emploi aspirateur traîneau
- it** Istruzioni d'uso aspirapolvere a traino
- nl** Gebruiksaanwijzing stofzuigers

HS12

M.-Nr. 11 288 631

de 4

en 26

fr 49

it 72

nl 94

Sicherheitshinweise und Warnungen	4
Gerätebeschreibung	10
Ihr Beitrag zum Umweltschutz	12
Anmerkung zu der Europäischen Verordnung (EU) Nr. 666/2013	13
Abbildungsverweise	14
Anschließen	14
Verwendung des mitgelieferten Zubehörs	15
Gebrauch	16
Abstellen und Aufbewahren	16
Wartung	17
Bezugsquellen für Staubbeutel und Filter	18
Staubbeutel-Wechselanzeige	18
Staubbeutel austauschen	19
Motorschutzfilter austauschen	19
Abluftfilter AirClean austauschen	19
Abluftfilter Active AirClean 30/HEPA AirClean 30 austauschen	20
Abluftfilter umrüsten	20
Beim Umrüsten beachten.....	20
Fadenheber austauschen	21
Pflege	21
Was tun, wenn	22
Kundendienst	23
Kontakt bei Störungen	23
Garantie	23
Nachkaufbares Zubehör	23

de - Sicherheitshinweise und Warnungen

Dieser Staubsauger entspricht den vorgeschriebenen Sicherheitsbestimmungen. Ein unsachgemäßer Gebrauch kann zu Schäden an Personen und Sachen führen.

Lesen Sie vor dem ersten Gebrauch des Staubsaugers die Gebrauchsanweisung. Sie gibt wichtige Hinweise für Sicherheit, Gebrauch und Wartung des Staubsaugers. Dadurch schützen Sie sich und andere und vermeiden Schäden.

Entsprechend der Norm IEC 60335-1 weist Miele ausdrücklich darauf hin, das Kapitel „Anschließen“ sowie die Sicherheitshinweise und Warnungen unbedingt zu lesen und zu befolgen.

Miele kann nicht für Schäden verantwortlich gemacht werden, die infolge von Nichtbeachtung dieser Hinweise verursacht werden.

Bewahren Sie die Gebrauchsanweisung auf und geben Sie diese an einen eventuellen Nachbesitzer weiter.

Schalten Sie den Staubsauger nach jedem Gebrauch, vor jedem Zubehörwechsel, vor jeder Wartung, Pflege und Störungsbehebung aus. Ziehen Sie den Netzstecker aus der Steckdose.

Bestimmungsgemäße Verwendung

► Dieser Staubsauger ist für die Verwendung im Haushalt und in haushaltsähnlichen Umgebungen bestimmt. Dieser Staubsauger ist nicht für den Baustellenbetrieb geeignet.

- ▶ Dieser Staubsauger ist für das tägliche Saugen von Teppichen, Teppichböden und unempfindlichen Hartböden geeignet.
- ▶ Dieser Staubsauger ist nicht für den Gebrauch im Außenbereich bestimmt.
- ▶ Dieser Staubsauger ist für die Verwendung bis zu einer Höhe von 4.000 m über dem Meeresspiegel bestimmt.
- ▶ Benutzen Sie den Staubsauger ausschließlich zum Aufsaugen von trockenem Sauggut. Menschen und Tiere dürfen Sie nicht absaugen. Alle anderen Anwendungsarten, Umbauten und Veränderungen sind unzulässig.
- ▶ Personen (einschließlich Kinder), die aufgrund ihrer physischen, sensorischen oder geistigen Fähigkeiten oder ihrer Unerfahrenheit oder Unkenntnis nicht in der Lage sind, den Staubsauger sicher zu bedienen, dürfen diesen Staubsauger nicht ohne Aufsicht oder Anweisung durch eine verantwortliche Person benutzen.

Kinder im Haushalt

- ▶ Erstickungsgefahr. Kinder können sich beim Spielen in Verpackungsmaterial (z. B. Folien) einwickeln oder es sich über den Kopf ziehen und ersticken. Halten Sie Verpackungsmaterial von Kindern fern.
- ▶ Kinder unter 8 Jahren müssen vom Staubsauger ferngehalten werden, es sei denn, sie werden ständig beaufsichtigt.

de - Sicherheitshinweise und Warnungen

- ▶ Kinder ab 8 Jahren dürfen den Staubsauger nur ohne Aufsicht bedienen, wenn ihnen der Staubsauger so erklärt wurde, dass sie ihn sicher bedienen können. Kinder müssen mögliche Gefahren einer falschen Bedienung erkennen und verstehen können.
- ▶ Kinder dürfen den Staubsauger nicht ohne Aufsicht reinigen oder warten.
- ▶ Beaufsichtigen Sie Kinder, die sich in der Nähe des Staubsaugers aufhalten. Lassen Sie Kinder niemals mit dem Staubsauger spielen.

Technische Sicherheit

- ▶ Kontrollieren Sie den Staubsauger und alle Zubehörteile vor der Benutzung auf sichtbare Schäden. Nehmen Sie einen beschädigten Staubsauger nicht in Betrieb.
- ▶ Vergleichen Sie die Anschlussdaten auf dem Typenschild des Staubsaugers (Netzspannung und Frequenz) mit denen des Versorgungsnetzes. Diese Daten müssen unbedingt übereinstimmen. Der Staubsauger ist ohne Änderung geeignet für 50 Hz oder 60 Hz.
- ▶ Die Netzsteckdose muss über eine Sicherung 16 A oder 10 A träge abgesichert sein.

de - Sicherheitshinweise und Warnungen

- ▶ Der zeitweise oder dauerhafte Betrieb an einer autarken oder nicht netzsynchronen Energieversorgungsanlage (wie z. B. Inselnetze, Back-up-Systeme) ist möglich. Voraussetzung für den Betrieb ist, dass die Energieversorgungsanlage die Vorgaben der EN 50160 oder vergleichbar einhält. Die in der Hausinstallation und in diesem Miele Produkt vorgesehenen Schutzmaßnahmen müssen auch im Inselbetrieb oder im nicht netzsynchronen Betrieb in ihrer Funktion und Arbeitsweise sichergestellt sein oder durch gleichwertige Maßnahmen in der Installation ersetzt werden. Wie beispielsweise in der aktuellen Veröffentlichung der VDE-AR-E 2510-2 beschrieben.
- ▶ Eine Reparatur des Staubsaugers während der Garantiezeit darf nur von einem von Miele autorisierten Kundendienst ausgeführt werden, da sonst bei nachfolgenden Schäden kein Garantieanspruch besteht.
- ▶ Benutzen Sie das Anschlusskabel nicht zum Tragen des Staubsaugers und ziehen Sie den Netzstecker nicht am Anschlusskabel aus der Steckdose. Ziehen Sie das Anschlusskabel nicht über scharfe Kanten und quetschen Sie es nicht ein. Vermeiden Sie häufiges Überfahren des Anschlusskabels. Anschlusskabel, Netzstecker und Steckdose können dabei beschädigt werden und Ihre Sicherheit gefährden.

de - Sicherheitshinweise und Warnungen

- ▶ Benutzen Sie den Staubsauger nicht, wenn das Anschlusskabel beschädigt ist. Lassen Sie ein beschädigtes Anschlusskabel nur komplett mit der Kabeltrommel austauschen. Aus Sicherheitsgründen darf der Austausch nur von einer von Miele autorisierten Fachkraft oder vom Miele Kundendienst vorgenommen werden.
- ▶ Tauchen Sie den Staubsauger niemals in Wasser und reinigen Sie ihn nur trocken oder mit einem leicht feuchten Tuch.
- ▶ Lassen Sie Reparaturen nur von einer von Miele autorisierten Fachkraft ausführen. Durch unsachgemäße Reparaturen können erhebliche Gefahren für den Benutzer entstehen.
- ▶ Nur bei Originalersatzteilen gewährleistet Miele, dass sie die Sicherheitsanforderungen erfüllen. Defekte Bauteile dürfen nur gegen Originalersatzteile ausgetauscht werden.
- ▶ Die Verpackung schützt den Staubsauger vor Transportschäden. Wir empfehlen, die Verpackung für Transportzwecke aufzubewahren.

Sachgemäßer Gebrauch

- ▶ Benutzen Sie den Staubsauger nicht ohne Staubbeutel, Motorschutzfilter und Abluftfilter.
- ▶ Wenn kein Staubbeutel eingesetzt ist, kann der Staubraumdeckel nicht geschlossen werden. Wenden Sie keine Gewalt an.

- ▶ Saugen Sie keine brennenden oder glühenden Gegenstände, wie z. B. Zigaretten oder scheinbar erloschene Asche oder Kohle, auf.
- ▶ Saugen Sie keine Flüssigkeiten und keinen feuchten Schmutz auf. Lassen Sie feucht gereinigte oder schampunierte Teppiche und Teppichböden vor dem Absaugen vollständig trocknen.
- ▶ Saugen Sie keinen Tonerstaub auf. Toner, der z. B. bei Druckern oder Kopiergeräten verwendet wird, kann elektrisch leitfähig sein.
- ▶ Saugen Sie keine leicht entflammbaren oder explosiven Stoffe oder Gase auf und saugen Sie nicht an Orten, an denen solche Stoffe gelagert sind.
- ▶ Vermeiden Sie, mit dem Saugstrom in Kopfnähe zu kommen.

Zubehör

- ▶ Fassen Sie beim Saugen mit einer Miele Turbobürste nicht in die laufende Bürstenwalze.
- ▶ Achten Sie beim Saugen mit dem Handgriff ohne aufgestecktes Zubehör darauf, dass der Handgriff nicht beschädigt ist.
- ▶ Verwenden Sie nur Staubbeutel, Filter und Zubehör mit dem „ORIGINAL Miele“-Logo auf der Verpackung. Nur dafür kann der Hersteller die Sicherheit gewährleisten.

de - Gerätebeschreibung

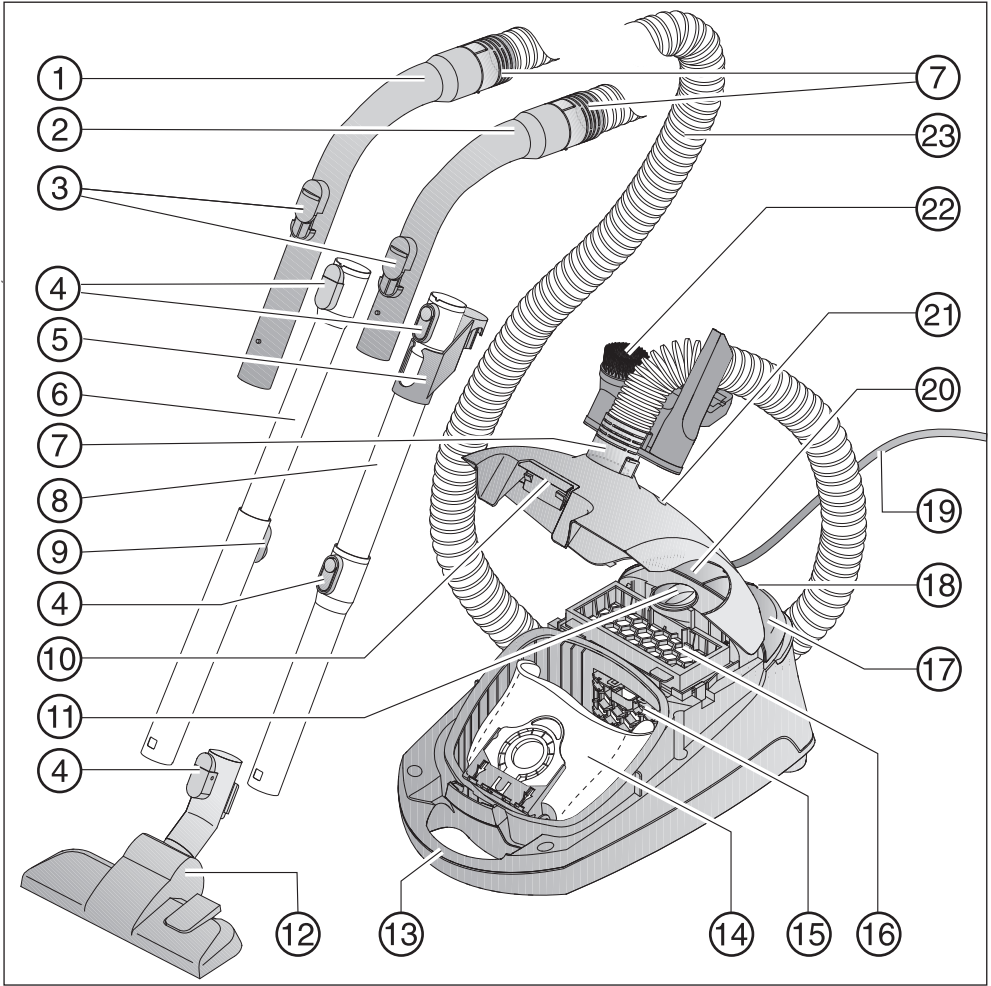

- ① Handgriff XXL*
- ② Handgriff*
- ③ Nebenluftsteller
- ④ Entriegelungstasten*
- ⑤ Verbindungsstück für Aufbewahrung*
- ⑥ Teleskoprohr*
- ⑦ Anschlussstutzen
- ⑧ EasyLock Saugrohr*
- ⑨ Entriegelung für Teleskoprohr*
- ⑩ Entriegelungstaste für Staubraumdeckel
- ⑪ Saugleistungswähler
- ⑫ Bodendüse*
- ⑬ Tragegriff
- ⑭ Original Miele Staubbeutel
- ⑮ Motorschutzfilter
- ⑯ Abluftfilter AirClean*
- ⑰ Fußtaste Ein/Aus ①
- ⑱ Parksysteem für Saugpausen
- ⑲ Anschlusskabel
- ⑳ Fußtaste für automatische Kabelaufwicklung
- ㉑ Staubbeutel-Wechselanzeige
- ㉒ Zubehörhalter mit dreiteiligem Zubehör
- ㉓ Saugschlauch

Unterseite Saugrohrhalterung (nicht abgebildet)

* je nach Modell sind diese Ausstattungsmerkmale in ihrer Ausführung unterschiedlich oder nicht vorhanden.

Entsorgung der Verkaufsverpackung

Die Verpackung schützt den Staubsauger vor Transportschäden. Die Verpackungsmaterialien sind nach umweltverträglichen und entsorgungstechnischen Gesichtspunkten ausgewählt und deshalb recycelbar.

Das Rückführen der Verpackung in den Materialkreislauf spart Rohstoffe und verringert das Abfallaufkommen. Geben Sie die Verpackung zur Entsorgung in die dualen Systeme (z. B. gelber Sack/ gelbe Tonne).

Entsorgung der Staubbeutel und der eingesetzten Filter

Staubbeutel und Filter sind aus umweltverträglichen Materialien hergestellt. Die Filter können Sie über den normalen Hausmüll entsorgen. Dies trifft auch auf den Staubbeutel zu, sofern er keinen im Hausmüll verbotenen Schmutz enthält.

Entsorgung des Altgerätes

Entnehmen Sie vor der Entsorgung des Altgerätes den Staubbeutel und die eingesetzten Filter und geben Sie diese Teile in den Hausmüll.

Elektro- und Elektronikgeräte enthalten vielfach wertvolle Materialien. Sie enthalten auch bestimmte Stoffe, Gemische und Bauteile, die für ihre Funktion und Sicherheit notwendig waren. Im Hausmüll sowie bei nicht sachgemäßer Behandlung können sie der menschlichen Gesundheit und der Umwelt schaden. Geben Sie Ihr Altgerät deshalb auf keinen Fall in den Hausmüll.



Nutzen Sie stattdessen die offiziellen, eingerichteten Sammel- und Rücknahmestellen zur Abgabe und Verwertung der Elektro- und Elektronikgeräte bei Kommune, Händler oder Miele. Für das Löschen etwaiger personenbezogener Daten auf dem zu entsorgenden Altgerät sind Sie gesetzmäßig eigenverantwortlich. Bitte sorgen Sie dafür, dass Ihr Altgerät bis zum Abtransport kindersicher aufbewahrt wird.

Anmerkung zu der Europäischen Verordnung (EU) Nr. 666/2013

Dieser Staubsauger ist ein Haushaltsstaubsauger und nach oben genannter Verordnung als Universalstaubsauger eingestuft.

Diese Gebrauchsanweisung und weitere Daten stehen zum Download auf der Miele Internetseite unter www.miele.com bereit.

Der nach der Verordnung ermittelte jährliche Energieverbrauch beschreibt den indikativen, jährlichen Energieverbrauch (kWh pro Jahr), basierend auf 50 Reinigungsvorgängen. Der tatsächliche Energieverbrauch hängt davon ab, wie von dem Staubsauger Gebrauch gemacht wird.

Alle in der oben genannten Verordnung durchzuführenden Prüfungen und Berechnungen wurden nach den folgenden, jeweils gültigen, harmonisierten Normen unter Berücksichtigung des zu der Verordnung veröffentlichten Leitfadens der Europäischen Kommission aus September 2014 durchgeführt:

- a) EN 60312-1 Vacuum cleaners for household use - Part 1: Dry vacuum cleaners - Methods for measuring the performance
- b) EN 60704-2-1 Household and similar electrical appliances - Test code for the determination of airborne acoustical noise - Part 2-1: Particular requirements for vacuum cleaners
- c) EN 60335-2-2 Household and similar electrical appliances - Safety - Part 2-2: Particular requirements for vacuum cleaner and water suction appliances

Nicht alle dem Staubsauger beiliegenden Bodendüsen und Saugzubehöre sind für den in der Verordnung beschriebenen Einsatz zur intensiven Reinigung von Teppichen oder Hartböden bestimmt. Folgende Bodendüse und Einstellung wurde zur Ermittlung der Werte verwendet:

Für die Energieverbräuche und die Reinigungsklassen auf Teppich und Hartboden sowie den Geräuschwert auf Teppich wurde die umschaltbare Bodendüse mit versenkten Borsten genutzt (Drücken Sie die Fußtaste ).

Die nach der Verordnung ermittelten Daten beziehen sich ausschließlich auf die hier angegebenen Kombinationen und Einstellungen der Bodendüse auf den unterschiedlichen Bodenbelägen.

Für alle Messungen wurden ausschließlich Original Miele Staubbeutel, Motorschutzfilter und Abluftfilter verwendet.

Abbildungsverweise

Die in den Kapiteln angegebenen Abbildungen finden Sie auf den Ausklappseiten am Ende dieser Gebrauchsanweisung.

Anschließen

Saugschlauch anschließen (Abb. 01)

- ① Stecken Sie einen Anschlussstutzen bis zum deutlichen Einrasten in die Saugöffnung des Staubsaugers.
- ② Drücken Sie die Entriegelungstasten seitlich am Anschlussstutzen, wenn Sie die Teile voneinander trennen möchten und ziehen Sie den Anschlussstutzen aus der Saugöffnung.

Saugschlauch und Handgriff zusammenstecken (Abb. 02)

- Stecken Sie den anderen Anschlussstutzen des Saugschlauches bis zum deutlichen Einrasten in den Handgriff.

Je nach Modell verfügt Ihr Staubsauger über eines der folgenden Saugrohre.

- EasyLock Saugrohre
- Comfort Teleskoprohr

EasyLock Saugrohre zusammenstecken (Abb. 03)

- Nehmen Sie das Saugrohr mit dem Verbindungsstück und stecken Sie es nach links und rechts drehend in das zweite Saugrohr, bis die Verriegelung deutlich einrastet.
- Schieben Sie das Verbindungsstück bis zum Einrasten nach oben.

Handgriff und Saugrohr zusammenstecken (Abb. 04)

- ① Stecken Sie den Handgriff bis zum deutlichen Einrasten in das Saugrohr. Führen Sie dazu die Einführhilfen beider Teile aufeinander zu.
- ② Drücken Sie die Entriegelungstaste, wenn Sie die Teile voneinander trennen möchten und ziehen Sie den Handgriff mit einer leichten Drehung aus dem Saugrohr.

Teleskoprohr einstellen (Abb. 05)

Das Teleskoprohr besteht aus 2 ineinandergesteckten Rohrteilen, die Sie zum Saugen auf die jeweils bequemste Länge auseinanderziehen können.

- Umfassen Sie die Entriegelung und stellen Sie das Teleskoprohr auf die gewünschte Länge ein.

Saugrohr und umschaltbare Bodendüse zusammenstecken (Abb. 06)

- ① Stecken Sie das Saugrohr nach links und rechts drehend in die Bodendüse, bis es deutlich einrastet.
- ② Drücken Sie die Entriegelungstaste, wenn Sie die Teile voneinander trennen möchten und ziehen Sie das Saugrohr mit einer leichten Drehung aus der Bodendüse.

Umschaltbare Bodendüse einstellen (Abb. 06)

Dieser Staubsauger ist für das tägliche Saugen von Teppichen, Teppichböden und unempfindlichen Hartböden geeignet.

Das Miele Bodenpflegesortiment bietet für andere Bodenbeläge oder Spezialanwendungen passende Bodendüsen, -bürsten und -vorsätze (siehe Kapitel „Nachkaufbares Zubehör“).

Beachten Sie in erster Linie die Reinigungs- und Pflegeanweisung Ihres Bodenbelagherstellers.

③ Saugen Sie unempfindliche und ebene Hartböden und Böden mit Fugen mit herausgestellten Borsten:

■ Drücken Sie die Fußtaste .

Saugen Sie Teppiche und Teppichböden mit versenkten Borsten:

■ Drücken Sie die Fußtaste .

Aktivierung der Abluftfilter-Wechselanzeige timestrip® am Abluftfilter

Je nach Modell ist serienmäßig einer der folgenden Abluftfilter eingesetzt (Abb. 07):

- a AirClean
- b Active AirClean 30 (schwarz)
- c HEPA AirClean 30 (weiß)

Wenn Ihr Staubsauger mit einem Abluftfilter **b** oder **c** ausgestattet ist, müssen Sie die Abluftfilter-Wechselanzeige timestrip® aktivieren.

- Ziehen Sie die Entriegelungstaste nach oben und klappen Sie den Staubraumdeckel bis zum Einrasten auf (Abb. 08).
- Entfernen Sie den Hinweisstreifen (Abb. 09).
- Drücken Sie die Abluftfilter-Wechselanzeige timestrip® (Abb. 10).

Nach ca. 10-15 Sekunden erscheint am linken Rand des Anzeigefeldes ein schmaler roter Farbstreifen (Abb. 11).

- Schließen Sie den Staubraumdeckel bis zum Einrasten der Verriegelung und achten Sie darauf, dass der Staubbeutel dabei nicht eingeklemmt wird.

Die Abluftfilter-Wechselanzeige timestrip® zeigt die Nutzungsdauer des Abluftfilters an. Nach ca. 50 Betriebsstunden ist das Anzeigefeld rot ausgefüllt (Abb. 12). 50 Betriebsstunden entsprechen ungefähr der durchschnittlichen Nutzung eines Jahres.

Verwendung des mitgelieferten Zubehörs (Abb. 13 + 14)

- ① Saugpinsel
- ② Polsterdüse
- ③ Fugendüse
- ④ Zubehörhalter für die 3 Zubehöerteile

Die Positionierung der Zubehöerteile ist jeweils durch Symbole am Zubehörhalter gekennzeichnet.

- Stecken Sie den Zubehörhalter bei Bedarf bis zum deutlichen Einrasten auf den Anschlussstutzen oben oder auf den Anschlussstutzen unten am Saugschlauch.

Umschaltbare Bodendüse (Abb. 15) (Abb. 15)

Die umschaltbare Bodendüse ist auch zum Absaugen von Treppenstufen geeignet.

 Verletzungsgefahr durch herabstürzenden Staubsauger.

Ein von der Treppe herabstürzender Staubsauger kann Sie verletzen.

Saugen Sie Treppen immer von unten nach oben ab.

Gebrauch

Anschlusskabel herausziehen (Abb. 16)

- ① Ziehen Sie das Anschlusskabel bis zur gewünschten Länge heraus.

 Schäden durch Überhitzung. Das Anschlusskabel kann bei längerer Benutzung überhitzen.

Ziehen Sie das Anschlusskabel bei einer Benutzung von länger als 30 Minuten komplett heraus.

Aufrollen

- Ziehen Sie den Netzstecker aus der Steckdose.
- ② Treten Sie die Fußtaste für die automatische Kabelaufwicklung – das Anschlusskabel rollt automatisch auf.







Ein- und Ausschalten (Abb. 17) (Abb. 17)

- Treten Sie die Fußtaste Ein/Aus ①.

Saugleistung wählen (Abb. 18)

Sie können die Saugleistung des Staubsaugers der jeweiligen Saugsituation anpassen. Durch Reduzierung der Saugleistung verringern Sie die Schiebekraft an der Bodendüse deutlich.

Am Staubsauger sind den Leistungsstufen Symbole zugeordnet, die beispielhaft zeigen, wofür die jeweilige Leistungsstufe zu empfehlen ist.

-  Gardinen, Textilien
-  Polstermöbel, Kissen
-  hochwertige Veloursteppiche, Brücken und Läufer
-  energiesparendes tägliches Saugen bei geringer Geräuschkentwicklung
-  Teppiche und Teppichböden aus Schlingenware
-  Hartböden, stark verschmutzte Teppiche und Teppichböden

- Drehen Sie den Saugleistungswähler auf die gewünschte Leistungsstufe.

Nebenluftsteller öffnen (Abb. 19)

Sie können die Saugleistung kurzzeitig reduzieren, z. B. um ein Festsaugen an textilen Bodenbelägen zu verhindern.

- Öffnen Sie den Nebenluftsteller am Handgriff nur so weit, bis sich die Saugdüse leicht bewegen lässt.

Dadurch verringert sich die Schiebekraft an der jeweils verwendeten Saugdüse.

Abstellen und Aufbewahren

Parksystem für Saugpausen (Abb. 20)

In kurzen Saugpausen können Sie das Saugrohr mit der Bodendüse bequem am Staubsauger abstellen.

- Stecken Sie die Bodendüse mit dem Parknocken in das Parksystem.

Wenn sich der Staubsauger hierbei auf einer schrägen Fläche befindet, z. B. auf einer Rampe, so

- schieben Sie die Rohrteile des Teleskoprohres komplett ein
- nutzen Sie das Parksysteem nicht, wenn Ihr Staubsauger mit einem EasyLock Saugrohr ausgestattet ist.

Parksysteem zur Aufbewahrung (Abb. 21 + 22)

 Stromschlaggefahr durch Netzspannung.
Bei ausgeschaltetem Staubsauger ist Netzspannung vorhanden.
Ziehen Sie nach dem Gebrauch den Netzstecker aus der Steckdose.

- Stellen Sie den Staubsauger aufrecht hin.

Wenn Ihr Staubsauger mit einem Teleskoprohr ausgestattet ist, ist es hilfreich, die Rohrteile komplett einzuschieben.

- Stecken Sie die Bodendüse mit dem Parknocken von oben in die Saugrohrhalterung.

Wenn Ihr Staubsauger mit einem EasyLock Saugrohr ausgestattet ist, gibt es eine weitere platzsparende Möglichkeit zur Aufbewahrung.

- Drücken Sie die Entriegelungstaste am unteren Saugrohr, um die beiden Saugrohre voneinander zu trennen.
- Stecken Sie das Verbindungsstück des oberen Saugrohres in das untere Saugrohr.

Wartung

 Stromschlaggefahr durch Netzspannung.
Bei ausgeschaltetem Staubsauger ist Netzspannung vorhanden.
Ziehen Sie vor jeder Wartung den Netzstecker aus der Steckdose.

Das Miele Filtersystem besteht aus 3 Zubehörteilen:

- Original Miele Staubbeutel (Typ **GN**)
- Motorschutzfilter
- Original Miele Abluftfilter

Um die einwandfreie Saugleistung des Staubsaugers zu gewährleisten, müssen Sie diese Zubehörteile von Zeit zu Zeit austauschen.

Wir empfehlen Ihnen, Zubehörteile mit dem „ORIGINAL Miele“-Logo auf der Verpackung zu verwenden. Dann können Sie sicher sein, dass die Saugleistung des Staubsaugers optimal ausgenutzt und das bestmögliche Reinigungsergebnis erreicht werden kann.

Staubbeutel mit dem „ORIGINAL Miele“-Logo auf der Verpackung werden nicht aus Papier oder papierähnlichen Materialien gefertigt und verfügen auch nicht über eine Halteplatte aus Pappe. Dadurch wird eine besonders hohe Haltbarkeit und Sicherheit erreicht.

Bitte beachten Sie, dass Störungen und Schäden am Staubsauger, die ursächlich auf den Einsatz von Zubehörteilen zurückgehen, die nicht mit dem „ORIGINAL Miele“-Logo auf der Verpackung gekennzeichnet sind, von der Garantie für den Staubsauger nicht erfasst werden.

Bezugsquellen für Staubbeutel und Filter

Original Miele Staubbeutel und Filter können Sie über den Miele Webshop, den Miele Kundendienst oder Ihren Miele Fachhändler beziehen.

Original Miele Staubbeutel und Filter erkennen Sie an dem „ORIGINAL Miele“-Logo auf der Verpackung.



Jede Packung Original Miele Staubbeutel beinhaltet 4 Staubbeutel, einen Abluftfilter AirClean und einen Motorschutzfilter. Original Miele Großpackungen beinhalten 16 Staubbeutel, 4 Abluftfilter AirClean und 4 Motorschutzfilter.

Wenn Sie Original Miele Abluftfilter einzeln nachkaufen möchten, nennen Sie dem Miele Kundendienst oder Ihrem Fachhändler die Modellbezeichnung Ihres Staubsaugers, damit Sie die richtigen Abluftfilter bekommen. Sie können diese Abluftfilter aber auch bequem im Miele Webshop bestellen.

Staubbeutel-Wechselanzeige (Abb. 23)

Tauschen Sie den Staubbeutel aus, wenn die Farbskala das Sichtfenster der Staubbeutel-Wechselanzeige rot ausfüllt.

Verstopfte Poren reduzieren die Saugleistung des Staubsaugers. Entsorgen Sie volle Staubbeutel. Verwenden Sie Staubbeutel nicht mehrfach.

Zur Prüfung

- Stecken Sie die umschaltbare Bodendüse auf.
- Schalten Sie den Staubsauger ein und stellen Sie die maximale Saugleistung ein.
- Heben Sie die Bodendüse ein Stück vom Fußboden ab.

Funktion der Staubbeutel-Wechselanzeige

Die Funktion der Anzeige ist auf Mischstaub ausgelegt: Staub, Haare, Fäden, Teppichfusseln, Sand usw.

Wenn Sie viel Feinstaub saugen, wie z. B. Bohrstaub, Sand, eventuell auch Gips oder Mehl, verstopfen die Poren des Staubbeutels sehr schnell.

Die Anzeige wird dann bereits „voll“ anzeigen, selbst wenn der Staubbeutel noch nicht voll ist. Der Staubbeutel muss dann ausgetauscht werden.

Wenn Sie viele Haare, Teppich-, Wollfusseln usw. saugen, reagiert die Anzeige erst, wenn der Staubbeutel bereits prall gefüllt ist.

Staubbeutel austauschen (Abb. 24)

- Drücken Sie beide Entriegelungstasten seitlich am Anschlussstutzen und ziehen Sie den Anschlussstutzen aus der Saugöffnung (Abb. 01).
- Ziehen Sie die Entriegelungstaste nach oben und klappen Sie den Staubraumdeckel bis zum Einrasten auf (Abb. 08).

Dabei schließt sich der Hygieneverschluss des Staubbeutels automatisch, so dass kein Staub entweichen kann.

- ① Ziehen Sie den Staubbeutel an der Griffflasche aus der Aufnahme.
- ② Stecken Sie den neuen Staubbeutel bis zum Anschlag in die Aufnahme. Lassen Sie den Staubbeutel dabei so zusammengefasst, wie Sie ihn der Verpackung entnehmen.

- Schließen Sie den Staubraumdeckel bis zum Einrasten der Verriegelung und achten Sie darauf, dass der Staubbeutel dabei nicht eingeklemmt wird.

Eine Leerbetriebssperre verhindert das Schließen des Staubraumdeckels, wenn kein Staubbeutel eingesteckt ist. Wenden Sie keine Gewalt an.

- Stecken Sie einen Anschlussstutzen bis zum deutlichen Einrasten in die Saugöffnung des Staubsaugers (Abb. 01).

Motorschutzfilter austauschen (Abb. 25)

Tauschen Sie den Motorschutzfilter aus, wenn Sie eine neue Packung Staubbeutel anbrechen.

Jede Packung Original Miele Staubbeutel beinhaltet einen Motorschutzfilter, jede Großpackung 4 Motorschutzfilter.

- Öffnen Sie den Staubraumdeckel.
- Ziehen Sie den Staubbeutel an der Griffflasche aus der Aufnahme.
- Öffnen Sie die Filterklappe und tauschen Sie den Motorschutzfilter aus.
- Schließen Sie die Filterklappe.
- Stecken Sie den Staubbeutel bis zum Anschlag in die Aufnahme.
- Schließen Sie den Staubraumdeckel.

Abluftfilter AirClean austauschen (Abb. 26)

Achten Sie darauf, dass immer nur ein Abluftfilter eingesetzt ist.

Tauschen Sie diesen Abluftfilter immer dann, wenn Sie eine neue Packung Staubbeutel anbrechen. Jede Packung Original Miele Staubbeutel beinhaltet einen Abluftfilter AirClean, jede Großpackung beinhaltet 4 Abluftfilter AirClean.

■ Öffnen Sie den Staubraumdeckel.

① Öffnen Sie das Filtergitter bis zum Einrasten und nehmen Sie den verbrauchten Abluftfilter AirClean an der saubereren Hygieneffläche (Pfeil) heraus.

② Legen Sie den neuen Abluftfilter AirClean ein.

Wenn Sie einen Abluftfilter Active AirClean 30 oder HEPA AirClean 30 einsetzen möchten, beachten Sie dazu den Abschnitt „Abluftfilter umrüsten“.

■ Schließen Sie das Filtergitter.

■ Schließen Sie den Staubraumdeckel.

Abluftfilter Active AirClean 30/ HEPA AirClean 30 austauschen (Abb. 27)

Achten Sie darauf, dass immer nur ein Abluftfilter eingesetzt ist.

Tauschen Sie diese Abluftfilter aus, wenn das Anzeigefeld der Abluftfilter-Wechselanzeige timestrip® rot ausgefüllt ist (Abb. 12).

Das Anzeigefeld ist nach ca. 50 Betriebsstunden ausgefüllt, was in etwa der durchschnittlichen Nutzung eines Jahres entspricht. Sie können dann noch weitersaugen. Bedenken Sie jedoch, dass die Saug- und Filterleistung nachlässt.

■ Öffnen Sie den Staubraumdeckel.

① Heben Sie den Abluftfilter an und entnehmen Sie ihn.

② Setzen Sie den neuen Abluftfilter passgenau ein und drücken Sie ihn nach unten.

■ Drücken Sie die Abluftfilter-Wechselanzeige timestrip® (Abb. 10).

Nach ca. 10-15 Sekunden erscheint am linken Rand des Anzeigefeldes ein schmaler roter Farbstreifen (Abb. 11).

Wenn Sie einen Abluftfilter AirClean einsetzen möchten, beachten Sie dazu den Abschnitt „Abluftfilter umrüsten“.

■ Schließen Sie den Staubraumdeckel.

Abluftfilter umrüsten (Abb. 07)

Je nach Modell ist serienmäßig einer der folgenden Abluftfilter eingesetzt:

a AirClean

b Active AirClean 30 (schwarz)

c HEPA AirClean 30 (weiß)

Achten Sie darauf, dass immer nur ein Abluftfilter eingesetzt ist.

Beim Umrüsten beachten

1. Wenn Sie anstelle eines Abluftfilters **a** einen Abluftfilter **b** oder **c** einsetzen, müssen Sie zusätzlich das Filtergitter herausnehmen und dafür den entsprechenden neuen Abluftfilter einsetzen.

Außerdem müssen Sie die Abluftfilter-Wechselanzeige timestrip® aktivieren (Abb. 10).

2. Wenn Sie anstelle des Abluftfilters **b** oder **c** einen Abluftfilter **a** einsetzen, müssen Sie diesen Abluftfilter unbedingt in ein Filtergitter* einlegen (Abb. 26).

* Filtergitter - siehe Kapitel „Nachkaufbares Zubehör“

Fadenheber austauschen (Abb. 28 + 29)

Die Fadenheber am Saugmund der Bodendüse sind austauschbar. Erneuern Sie die Fadenheber, wenn der Flor verschlissen ist.

- Heben Sie die Fadenheber aus den Einsteckschlitzten. Verwenden Sie dazu z. B. einem Schlitzschraubendreher.
- Ersetzen Sie die Fadenheber durch neue Fadenheber.

Ersatzteile bekommen Sie bei Ihrem Miele Fachhändler oder über den Miele Kundendienst.

Pflege

 Stromschlaggefahr durch Netzspannung.

Bei ausgeschaltetem Staubsauger ist Netzspannung vorhanden.

Ziehen Sie vor jeder Reinigung den Netzstecker aus der Steckdose.

Staubsauger und Zubehörteile

 Stromschlaggefahr durch Netzspannung.

Feuchtigkeit im Staubsauger birgt die Gefahr eines elektrischen Schlages.

Tauchen Sie den Staubsauger niemals in Wasser.

Pflegen Sie den Staubsauger und alle Zubehörteile aus Kunststoff mit einem handelsüblichen Kunststoffreiniger.

 Schäden durch ungeeignete Reinigungsmittel.

Alle Oberflächen sind kratzempfindlich. Alle Oberfläche können sich verfärben oder verändern, wenn sie mit ungeeigneten Reinigungsmitteln in Berührung kommen.

Verwenden Sie keine Scheuermittel, keine Glas- oder Allzweckreiniger und keine ölhaltigen Pflegemittel.

Staubraum

Saugen Sie den Staubraum mit einem zweiten Staubsauger aus oder reinigen Sie den Staubraum mit einem trockenen Staubtuch oder Staubpinsel.

Was tun, wenn ...

Sie können die meisten Störungen und Fehler, zu denen es im täglichen Betrieb kommen kann, selbst beheben. In vielen Fällen können Sie Zeit und Kosten sparen, da Sie nicht den Kundendienst rufen müssen.

Die nachfolgenden Tabellen sollen Ihnen dabei helfen, die Ursachen einer Störung oder eines Fehlers zu finden und zu beseitigen.

 **Stromschlaggefahr durch Netzspannung.**
Bei ausgeschaltetem Staubsauger ist Netzspannung vorhanden.
Ziehen Sie vor jeder Problembeseitigung den Netzstecker aus der Steckdose.

Problem	Ursache und Behebung
Der Staubsauger schaltet selbsttätig ab.	<p>Wenn der Staubsauger zu warm wird, schaltet ein Temperaturbegrenzer den Staubsauger aus. Die Störung kann auftreten, wenn z. B. sperriges Sauggut die Saugwege verstopft, der Staubbeutel voll oder durch Feinstaub verstopft ist oder der Motorschutzfilter/Abluftfilter stark verschmutzt ist.</p> <ul style="list-style-type: none">■ Schalten Sie den Staubsauger mit der Fußtaste Ein/Aus  aus und ziehen Sie den Netzstecker aus der Steckdose. <p>Nach Beseitigung der Ursache und einer Wartezeit von ca. 20-30 Minuten hat sich der Staubsauger so weit abgekühlt, dass Sie den Staubsauger wieder einschalten und benutzen können.</p>

Kundendienst

Kontakt bei Störungen

Bei Störungen, die Sie nicht selbst beheben können, benachrichtigen Sie Ihren Miele Fachhändler oder den Miele Kundendienst.

Die Kontaktdaten des Miele Kundendienstes finden Sie am Ende dieses Dokumentes.

Garantie

Die Garantiezeit beträgt 2 Jahre.

Weitere Informationen zu den Garantiebedingungen in Ihrem Land erhalten Sie beim Miele Kundendienst.

Nachkaufbares Zubehör

Beachten Sie in erster Linie die Reinigungs- und Pflegeanweisung Ihres Bodenbelagherstellers.

Sie können diese und viele weitere Produkte über den Miele Webshop, den Miele Kundendienst oder Ihren Miele Fachhändler beziehen.

Einzelne Modelle sind bereits serienmäßig mit einem oder mehreren der folgenden Zubehörteile ausgestattet.

Bodendüsen/-bürsten

Turbobürste TurboTeQ (STB 305-3)

Zur Aufnahme von Fasern und Haaren von kurzflorigen textilen Bodenbelägen.

Bodenbürste Hardfloor (SBB 235-3)

Zum Absaugen strapazierfähiger ebener Hartböden.

Bodenbürste Parquet Twister mit Drehgelenk (SBB 300-3)

Mit Naturborsten, zum Absaugen ebener Hartbodenflächen und kleiner Nischen.

Bodenbürste Parquet Twister XL mit Drehgelenk (SBB 400-3)

Mit Naturborsten, zum schnellen Absaugen großer ebener Hartbodenflächen und kleiner Nischen.

Sonstiges Zubehör

Handturbobürste Turbo Mini (STB 101)

Zum Saugbürsten von Polstermöbeln, Matratzen oder Autositzen.

Universalbürste (SUB 20)

Zum Absaugen von Büchern, Regalböden und Ähnlichem.

Lamellen-/Heizkörperbürste (SHB 30)

Zum Entstauben von Heizkörperrippen, schmalen Regalen oder Fugen.

Matratzendüse (SMD 10)

Zum bequemen Absaugen von Matratzen, Polstermöbeln und deren Fugen.

Fugendüse, 300 mm (SFD 10)

Extralange Fugendüse zum Aussaugen von Falten, Fugen und Ecken.

Fugendüse, 560 mm (SFD 20)

Flexible Fugendüse zum Aussaugen schwer zugänglicher Stellen.

Polsterdüse XL (SPD 20)

Breite Polsterdüse zum Absaugen von Polstermöbeln, Matratzen und Kissen.

**Comfort-Handgriff mit Beleuchtung
(SGC 20)**

Zum Ausleuchten des Arbeitsbereiches.

Filter

**Abluftfilter Active AirClean 30
(SF-AA 30)**

Zur deutlichen Reduzierung störender Gerüche. Ideal für Haustierbesitzer und Raucherhaushalte.

**Abluftfilter HEPA AirClean 30
(SF-HA 30)**

Zum effektiven Filtern von Feinstaub und Allergenen. Ideal für Hausstauballergiker.

Filtergitter

Das Filtergitter wird benötigt, wenn Sie anstelle eines Abluftfilters Active AirClean 30 oder HEPA AirClean 30 einen Abluftfilter AirClean einsetzen möchten.

Warning and Safety instructions	26
Guide to the appliance	32
Caring for the environment	34
Notes on the European Regulation (EU) No. 666/2013	35
Illustrations	36
Connection	36
Using the supplied accessories	37
Use	38
Setting down and storing the vacuum cleaner	38
Maintenance	39
Purchasing dustbags and filters	40
Dustbag timestrip® filter change indicator	40
Replacing the dustbag	40
Replacing the motor protection filter	41
Replacing the AirClean exhaust filter	41
Replacing the Active AirClean 30/HEPA AirClean 30 exhaust filter	41
Replacing one type of exhaust filter with another	42
When changing the filter, please note	42
Replacing the thread lifters	42
Cleaning and care	43
Problem solving guide	44
Service	45
Contact in case of malfunction	45
Warranty	45
Warranty in the UAE	45
Optional accessories	45
Electrical connection for the UK	47
Electrical connection AU, NZ	47

en - Warning and Safety instructions

This vacuum cleaner conforms to current safety requirements. Inappropriate use can lead to personal injury and damage to property.

Please read the operating instructions before using the vacuum cleaner for the first time. They contain important information on the safety, use and maintenance of the vacuum cleaner. This will prevent both personal injury and damage to the appliance.

In accordance with standard IEC 60335-1, Miele expressly and strongly advises that you read and follow the instructions in the “Connection” chapter as well as the safety instructions and warnings.

Miele cannot be held liable for injury or damage caused by non-compliance with these instructions.

Keep these operating instructions in a safe place and pass them on to any future owner.

Always disconnect the vacuum cleaner from the power supply when you have finished using it, before changing any accessories, as well as for maintenance work, cleaning and troubleshooting. Switch off at the wall socket and unplug it.

Correct application

► This vacuum cleaner is intended for cleaning flooring in domestic households and similar residential environments. This vacuum cleaner is not suitable for use on construction sites.

- ▶ This vacuum cleaner can be used for all normal cleaning of carpets, rugs and robust hard flooring.
- ▶ This vacuum cleaner is not intended for outdoor use.
- ▶ This vacuum cleaner is intended for use at altitudes of up to 4000 m above sea level.
- ▶ The vacuum cleaner must only be used to vacuum dry floor surfaces. Do not vacuum people or animals. Any other types of use, modifications or alterations are not permitted.
- ▶ The vacuum cleaner can only be used by people (including children) with reduced physical, sensory, or mental capabilities, or lack of experience or knowledge, if they are supervised whilst using it or have been shown how to use it in a safe way and understand and recognise the consequences of incorrect operation.

Safety with children

- ▶ Danger of suffocation. Packaging, e.g. plastic wrappings, must be kept out of the reach of babies and children. Whilst playing, children could become entangled in packaging or pull it over their head and suffocate.
- ▶ Children under 8 years of age must be kept away from the vacuum cleaner unless they are constantly supervised.
- ▶ Children aged 8 and older may only use the vacuum cleaner without supervision if they have been shown how to use it in a safe manner. Children must be able to understand and recognise the possible dangers caused by incorrect operation.

en - Warning and Safety instructions

- ▶ Children must not be allowed to clean or maintain the vacuum cleaner unsupervised.
- ▶ Please supervise children in the vicinity of the vacuum cleaner and do not let them play with it.

Technical safety

- ▶ Before using the vacuum cleaner and its accessories, check for any visible signs of damage. Do not use a damaged appliance.
- ▶ Compare the connection data on the data plate of the vacuum cleaner (mains voltage and frequency) with that of the mains electricity supply. This data must match exactly. Without modifications, the vacuum cleaner is suitable for 50 Hz or 60 Hz.
- ▶ The mains electrical plug must be fitted with an appropriate fuse.
- ▶ AUS/NZ: The mains electrical outlet must be fitted with an appropriate circuit breaker.

- ▶ Temporary or permanent operation on an autonomous power supply system or a power supply system that is not synchronised with the mains power supply (e.g. island networks, back-up systems) is possible. A prerequisite for operation is that the power supply system complies with the specifications of EN 50160 or an equivalent standard. The function and operation of the protective measures provided in the domestic electrical installation and in this Miele product must also be maintained in isolated operation or in operation that is not synchronised with the mains power supply, or these measures must be replaced by equivalent measures in the installation. As described, for example, in the current version of BS OHSAS 18001–2 ISO 45001.
- ▶ While the vacuum cleaner is under warranty, repairs should only be undertaken by a Miele authorised service technician. Otherwise the warranty will be invalidated.
- ▶ Do not pull or carry the vacuum cleaner by the cable, and be careful not to damage the cable when withdrawing the plug from the socket. Keep the cable away from sharp edges and do not let it get squashed, for example, under a door. Avoid running the vacuum cleaner over the cable. This could damage the cable, plug or socket. The appliance must not be used if any of these have suffered damage.

en - Warning and Safety instructions

- ▶ Do not use the vacuum cleaner if the cable is damaged. If the cable is damaged it must be replaced together with a complete cable rewind. For safety reasons this must only be done by Miele Service or a Miele authorised service technician.
- ▶ Do not let the vacuum cleaner get wet. Clean only with a dry cloth or slightly damp cloth when disconnected from the mains supply.
- ▶ Repairs should only be carried out by a Miele authorised service technician. Repairs and other work by unqualified persons can cause considerable danger to users.
- ▶ Miele can only guarantee the safety of the appliance when genuine Miele replacement parts are used. Faulty components must only be replaced with genuine Miele replacement parts.
- ▶ The packaging material protects the vacuum cleaner from transport damage. We recommend you keep the packaging for transport purposes.

Correct use

- ▶ To avoid the risk of damage, do not use the vacuum cleaner without the dustbag, dust compartment filter and exhaust filter in place.
- ▶ The dust compartment cover will not close without a dustbag fitted. Do not force it.
- ▶ Do not vacuum up anything which has been burning or is still glowing e.g. cigarettes, ashes or coal, whether glowing or apparently extinguished.

- ▶ Do not use the vacuum cleaner to vacuum up any water, liquid or damp dirt. Wait until any freshly cleaned or shampooed rugs or carpets are completely dry before attempting to vacuum.
- ▶ Do not use the vacuum cleaner to vacuum toner dust. Toner, such as that used in printers and photocopiers, can conduct electricity.
- ▶ Do not vacuum up any inflammable or combustible liquids or gases and do not vacuum in areas where such substances are stored.
- ▶ Do not vacuum at head height and do not let the suction get anywhere near a person's head.

Accessories

- ▶ To avoid the risk of injury when vacuuming with a Miele Turbobrush, do not touch the rotating roller brush.
- ▶ It is not advisable to vacuum directly with the handle, i.e. without an accessory attached as the rim could get damaged and you could hurt yourself on sharp edges.
- ▶ Only use dustbags, filters and accessories bearing the “ORIGINAL Miele” logo on the packaging. The manufacturer cannot otherwise guarantee the safety of the product.

en - Guide to the appliance

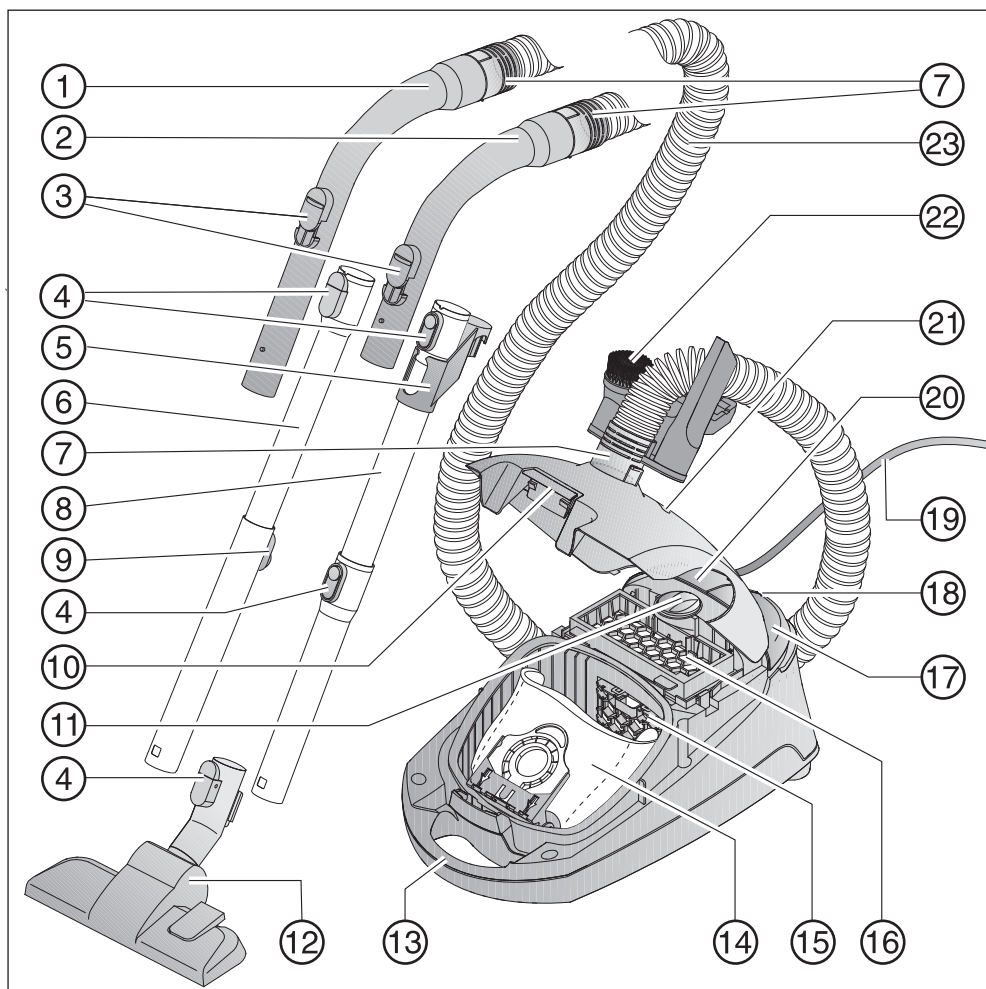

- ① XXL handle*
- ② Handle*
- ③ Air inlet valve
- ④ Release catches*
- ⑤ Connection piece for storage*
- ⑥ Telescopic suction tube*
- ⑦ Connector
- ⑧ EasyLock suction tube*
- ⑨ Telescopic suction tube release catch*
- ⑩ Dust compartment lid release catch
- ⑪ Suction power selector
- ⑫ Floorhead*
- ⑬ Carrying handle
- ⑭ Original Miele dustbag
- ⑮ Motor protection filter
- ⑯ AirClean exhaust filter*
- ⑰ On/Off footswitch ①
- ⑱ Park system for pauses during vacuuming
- ⑲ Connection cable
- ⑳ Footswitch for automatic cable rewind
- ㉑ Airflow indicator
- ㉒ Accessories holder with three accessories
- ㉓ Suction hose

Underneath – suction tube holder (not illustrated)

* These special features depend on the model and may vary or may not be available on your vacuum cleaner.

Disposing of sales packaging

The packaging material protects the vacuum cleaner from transport damage. The packaging materials used are selected from materials which are environmentally friendly for disposal and can therefore be recycled.

Recycling the packaging material reduces the use of raw materials in the manufacturing process and also reduces the amount of waste in landfill sites. Ensure that any plastic wrappings, bags, etc. are disposed of safely and kept out of the reach of babies and young children. Danger of suffocation.

Disposing of the dustbag and filters

Dustbags and filters are made from environmentally friendly materials, and can be disposed of with the normal household waste, as long as they have been used exclusively for general household dust.

Disposing of your old appliance

Before disposing of your old appliance remove the dustbag and filters and dispose of them with your household waste.

Electrical and electronic appliances often contain valuable materials. They also contain specific materials, compounds and components, which were essential for their correct function and safety. These could be hazardous to human health and to the environment if disposed of with your domestic waste or if handled incorrectly. Please do not, therefore, dispose of your old appliance with your household waste.



Please dispose of it at your local community waste collection / recycling centre for electrical and electronic appliances, or contact your dealer or Miele for advice. You are also responsible (by law, depending on country) for deleting any personal data that may be stored on the appliance being disposed of. Please ensure that your old appliance poses no risk to children while being stored prior to disposal.

Notes on the European Regulation (EU) No. 666/2013

This vacuum cleaner is a domestic vacuum cleaner and is classified as a universal vacuum cleaner in accordance with the above-mentioned regulation.

These operating instructions and additional information are available to download from the Miele website at www.miele.com.

The annual energy consumption stated in the regulation describes the indicative annual energy consumption (kWh per year), based on 50 cleaning cycles. Actual energy consumption depends on how the vacuum cleaner is used.

All tests and calculations were carried out according to the following harmonised standards applicable at the time in due consideration of the published regulation guidelines of the European Commission from September 2014:

- a) EN 60312-1 Vacuum cleaners for household use – Part 1: Dry vacuum cleaners – Methods for measuring the performance.
- b) EN 60704-2-1 Household and similar electrical appliances – Test code for the determination of airborne acoustical noise – Part 2-1: Particular requirements for vacuum cleaners.
- c) EN 60335-2-2 Household and similar electrical appliances – Safety – Part 2-2: Particular requirements for vacuum cleaner and water suction appliances.

Not all floorheads and accessories supplied with the vacuum cleaner are intended for intensive cleaning of carpets or

hard floors as described in the regulation. The following floorhead and setting were used to determine the values:

For energy consumption and cleaning class on carpet and hard floors and sound power level on carpet, the adjustable floorhead was used with the brush retracted (press the  foot-switch).

The data given in the regulation refers exclusively to the combinations and settings of the floorhead on the different floor surfaces described here.

Only original Miele dustbags, motor protection filters and exhaust filters were used for all measurements.

Illustrations

The illustrations referred to in the text are shown on the fold-out pages at the end of these operating instructions.

Connection

Attaching the suction hose (Fig. 01)

- ① Insert the hose connector into the suction opening on the vacuum cleaner until it clicks into position.
- ② If you want to separate the pieces again, press the release catches at the side of the hose connector, and pull the connector out of the suction opening.

Connecting the suction hose to the handle (Fig. 02)

- Fit the connector at the other end of the suction hose into the handle until it clicks into position.

Your vacuum cleaner is fitted with one of the following suction tubes, depending on model:

- EasyLock suction tube
- Comfort telescopic suction tube

Assembling the EasyLock suction tube (Fig. 03)

- Hold the suction tube by the connection piece and push it into the second suction tube, turning it clockwise or anti-clockwise until it clicks into position.
- Slide the connection piece upwards until it clicks into position.

Connecting the handle to the suction tube (Fig. 04)

- ① Insert the handle into the suction tube until it clicks into position. To do this, line up the guides on the two pieces.
- ② To detach the handle from the suction tube, press the release catch and pull the handle out of the suction tube, twisting it slightly as you do so.

Adjusting the telescopic suction tube (Fig. 05)

One part of the telescopic suction tube is packed inside the other, and it can be adjusted to suit your height for comfortable vacuuming.

- Grasp the release mechanism and adjust the telescopic suction tube to the required length.

Connecting the suction tube to the floorhead (Fig. 06)

- ① Push the suction tube into the floorhead and turn it clockwise or anti-clockwise until it clicks into position.
- ② To separate the suction tube from the floorhead press the release button and pull the suction tube away from the floorhead, twisting it slightly as you do so.

Adjusting the floorhead (Fig. 06)

This vacuum cleaner can be used for daily cleaning of carpets, rugs and robust hard floors.

Miele offers a range of other floorheads, brushes and accessories for other types of flooring and special applications (see "Optional accessories").

Please observe the flooring manufacturer's cleaning and care instructions.

- ③ Clean even hard floors which are not susceptible to scratching, as well as flooring with gaps or deep crevices in it with the brush protruding:

- Press the  footswitch.

Vacuum carpets and rugs with the brush retracted:

- Press the  footswitch.

Activating the timestrip® filter change indicator on the exhaust filter

Depending on the model, your vacuum cleaner will be fitted as standard with one of the following exhaust filters (Fig. 07):

- a AirClean
- b Active AirClean 30 (black)
- c HEPA AirClean 30 (white)

If your vacuum cleaner is fitted with exhaust filter **b** or **c**, you need to activate the timestrip® filter change indicator.

- Pull the release catch for the dust compartment lid upwards and open the lid as far as it will go (Fig. 08).
- Remove the indicator strip (Fig. 09).
- Press the timestrip® filter change indicator on the exhaust filter (Fig. 10).

After approx. 10–15 seconds, a thin red line will appear in the left-hand side of the display (Fig. 11).

- Close the dust compartment lid securely, making sure it clicks into position. Take care not to trap the dust-bag when doing so.

The timestrip® filter change indicator shows the remaining functional life of the exhaust filter. After approx. 50 operating hours the display will be completely filled with red (Fig. 12). 50 operating hours equates to approximately one year of use.

Using the supplied accessories (Fig. 13 + 14)

- ① Dusting brush
- ② Upholstery nozzle
- ③ Crevice nozzle
- ④ Accessory holder for the three accessories supplied

Symbols on the holder show where to attach the different accessories.

- Attach the accessories holder to the hose connector socket at the top or bottom of the suction hose. Make sure it clicks into position.

Adjustable floorhead (Fig. 15)(Fig. 15)

The adjustable floorhead can also be used for vacuuming the stairs.

 Risk of injury caused by falling vacuum cleaner.

You may be injured if the vacuum cleaner should fall from the stairs. When vacuuming stairs, it is best to start at the bottom of the stairs and move upwards.

Use

Unwinding the mains cable (Fig. 16)

- ① Pull the mains cable out to the required length.

 Risk of damage due to overheating.

The mains cable may overheat after a long period of use.

If vacuuming for longer than 30 minutes, the cable must be pulled out all the way.

To rewind the cable

- Switch off at the wall socket and unplug it.
- ② Press the rewind foot switch. The cable will rewind automatically.







Switching on and off (Fig. 17)(Fig. 17)

- Press the On/Off footswitch ①.

Regulating the suction power (Fig. 18)

The suction power can be regulated to suit the type of flooring being cleaned. Reducing the suction power reduces the amount of effort required to manoeuvre the floorhead.

The vacuum cleaner has symbols on the controls which indicate the type of use the power levels are suitable for.

-  Curtains, fabric
 -  Upholstery, cushions
 -  Cut pile carpets, rugs and runners
 -  Energy-saving vacuuming. This setting is also very quiet
 -  Loop pile carpet and rugs
 -  Hard floors and heavily soiled carpets and rugs
- Turn the suction power selector manually to the suction power setting you require.

Opening the air inlet valve (Fig. 19)

It is easy to reduce the suction power for a short time, e.g. to prevent rugs or other textile flooring being sucked into the vacuum cleaner.

- Open the air inlet valve on the handle far enough to reduce the suction power.

The floorhead will be easier to manoeuvre.

Setting down and storing the vacuum cleaner

Park system for pauses during vacuuming (Fig. 20)

The Park system allows you to conveniently park the suction tube and floorhead during brief pauses.

- Slot the floorhead into the slot in the parking attachment.

If your vacuum cleaner is on a sloping surface, e.g. a ramp,

- Retract the telescopic suction tube fully
- Do not use the park system if your vacuum cleaner has an EasyLock suction tube.

Park system for storage (Fig. 21 + 22)

 Risk of electric shock from mains voltage.

The mains voltage is applied to the appliance even if it is switched off. After use, switch the appliance off at the wall socket and unplug it.

- Stand the vacuum cleaner upright.

If your vacuum cleaner has a telescopic suction tube, retract the tubes fully so that it takes up less room for storage.

- Slot the floorhead downwards into the parking attachment.
- If your vacuum cleaner has an EasyLock suction tube, you can detach this so that the vacuum cleaner requires less storage space.
- Press the release catch on the lower suction tube section and pull the top section out.
 - Push the connection piece attached to the upper suction tube into the lower suction tube.

Maintenance

 Risk of electric shock from mains voltage.

The mains voltage is applied to the appliance even if it is switched off. Before carrying out any maintenance work, switch the appliance off at the wall socket and unplug it.

The Miele filtration system consists of 3 accessories:

- Original Miele dustbag (type **GN**)
- Motor protection filter
- Original Miele exhaust filter

These accessories will need to be replaced from time to time to ensure that your vacuum cleaner performs efficiently.

We recommend using only genuine Miele accessories bearing the “ORIGINAL Miele” logo on the packaging. Only these will guarantee the optimum performance of your vacuum cleaner and the best possible cleaning results.

Dustbags with the “ORIGINAL Miele” logo on the packaging are not made from paper or paper-based materials and nor do they have a cardboard collar. This is why Miele dustbags are particularly long-lasting and reliable.

Please note that faults and damage caused by use of accessories which do not bear the “ORIGINAL Miele” logo on the packaging are not covered by the vacuum cleaner warranty.

Purchasing dustbags and filters

Original Miele dustbags and filters are available from the Miele webshop, the Miele Spare Parts Department and your Miele dealer.

Original Miele dustbags and filters are identified by the “ORIGINAL Miele” logo on the packaging.



Every packet of original Miele dustbags contains 4 dustbags, one AirClean exhaust filter and one motor protection filter. Original Miele multipacks contain 16 dustbags, 4 AirClean exhaust filters and 4 motor protection filters (available depending on country).

Original Miele exhaust filters can also be purchased separately from the Miele Customer Service Department or your Miele dealer. Please quote the model number of your vacuum cleaner when ordering to make sure you get the correct filter. You can also order these filters via the Miele webshop.

Dustbag timestrip® filter change indicator (Fig. 23)

Change the dustbag when the colour marker in the dustbag timestrip® filter change indicator turns red, or sooner if it is no longer effective (see possible reasons for this below).

Blocked pores reduce the suction power of the vacuum cleaner. Dispose of the dustbag when it is full. Do not attempt to re-use the dustbag.

To check the airflow indicator

- Attach the standard adjustable floorhead to the vacuum cleaner.
- Switch the vacuum cleaner on and select the highest power setting.
- Lift the floorhead off the floor a little.

How the airflow indicator works

The airflow indicator is set for normal household dust. This generally contains a mixture of dust, hair, threads, carpet fluff, grit etc.

However, if the cleaner has been used to vacuum up fine dust, such as plaster, brick dust, cement or flour, the pores of the dustbag will become blocked very quickly.

This affects the air permeability of the bag, and the marker will indicate that the bag is “full” even when it is not. The dustbag must be replaced if this is the case.

If, on the other hand, a large amount of hair and carpet fluff which typically contains a lot of air is vacuumed up, the indicator may fail to react even though the bag is full. You should still change it. Both these extremes can occur.

Replacing the dustbag (Fig. 24)

- Press both release buttons at the side of the hose connector, and lift the connector from the suction opening (Fig. 01).

- Pull the release catch upwards and open the dust compartment lid as far as it will go (Fig. 08).

The dustbag has a flap which closes automatically when the dust compartment lid is raised to prevent any dust escaping.

- ① Pull the dustbag out by the grip on the collar.
 - ② Fit the new dustbag into the holder as far as it will go. Leave the dustbag folded up when you take it out of the box.
- Close the dust compartment lid securely, making sure it clicks into position. Take care not to trap the dustbag when doing so.

A safety device prevents the lid closing without a dustbag in place. Do not force it.

- Insert the hose connector into the suction opening on the vacuum cleaner until it clicks into position (Fig. 01).

Replacing the motor protection filter (Fig. 25)

Replace the motor protection filter whenever you start a new packet of dustbags.

Every packet of original Miele dustbags contains a motor protection filter. Multipacks contain 4 motor protection filters.

- Open the dust compartment lid.
- Pull the dustbag out by the grip on the collar.

- Unclip the filter frame and replace the motor protection filter.
- Close the filter frame.
- Fit the dustbag into the holder as far as it will go.
- Close the dust compartment lid.

Replacing the AirClean exhaust filter (Fig. 26)

Do not use more than one exhaust filter at a time.

Replace this exhaust filter every time you start a new packet of Miele dustbags. Every packet of original Miele dustbags contains one AirClean exhaust filter. Multipacks contain 4 AirClean exhaust filters.

- Open the dust compartment lid.
- ① Release the filter grille and raise it upwards. Grasp the used AirClean exhaust filter by the clean, unsoiled section (see arrow) and take it out.
 - ② Replace it with a new AirClean exhaust filter.

If you wish to fit an Active AirClean 30 or HEPA AirClean 30 exhaust filter, see "Replacing one type of exhaust filter with another".

- Close the filter grille.
- Close the dust compartment lid.

Replacing the Active AirClean 30/HEPA AirClean 30 exhaust filter (Fig. 27)

Do not use more than one exhaust filter at a time.

Replace these exhaust filters if the timestrip® filter change indicator is completely red (Fig. 12).

The display will be completely filled with red after approximately 50 operating hours; this corresponds to approximately one year of average use. You can continue vacuuming when the light comes on. However, the suction power will be reduced as will the effectiveness of the filter if it is not replaced in good time.

■ Open the dust compartment lid.

- ① Lift the exhaust filter and remove it.
- ② Insert a new exhaust filter, making it sure it goes in properly, then push it down into position.

■ Press the timestrip® filter change indicator on the exhaust filter (Fig. 10).

After approx. 10–15 seconds, a thin red line will appear in the left-hand side of the display (Fig. 11).

If you wish to fit an AirClean exhaust filter, see “Replacing one type of exhaust filter with another”.

■ Close the dust compartment lid.

Replacing one type of exhaust filter with another (Fig. 07)

Depending on the model, your vacuum cleaner will be fitted as standard with one of the following exhaust filters:

- a AirClean
- b Active AirClean 30 (black)
- c HEPA AirClean 30 (white)

Do not use more than one exhaust filter at a time.

When changing the filter, please note

1. If you wish to replace exhaust filter **a** with exhaust filter **b** or **c**, it is essential that you remove the filter grille before you fit the new exhaust filter.

You must also activate the timestrip® filter change indicator on the exhaust filter (Fig. 10).

2. If you wish to replace exhaust filter **b** or **c** with exhaust filter **a**, it is essential that you also fit the filter grille* (Fig. 26).

* Filter grille – see “Optional accessories”

Replacing the thread lifters (Fig. 28 + 29)

The thread lifters on the suction inlet to the floorhead can be replaced. Replace the thread lifters if the pile has worn down.

- Lever the thread lifters from the slots. To do so use a suitable tool, e.g. a flat blade screwdriver.
- Fit new thread lifters.

Replacement parts are available from your Miele dealer or from the Miele Spare Parts Dept.

Cleaning and care

 Risk of electric shock from mains voltage.

The mains voltage is applied to the appliance even if it is switched off. Before cleaning, switch the appliance off at the wall socket and unplug it.

Vacuum cleaner and accessories

 Risk of electric shock from mains voltage.

If moisture gets into the vacuum cleaner, there is a risk of electric shock.

Do not let the vacuum cleaner get wet.

The vacuum cleaner and all plastic accessories can be cleaned with a proprietary cleaner suitable for plastic.

 Damage due to unsuitable cleaning agents.

All surfaces are susceptible to scratching. Contact with unsuitable cleaning agents can alter or discolour the external surfaces.

Do not use abrasive cleaning agents, glass cleaning agents, all-purpose cleaners or oil-based conditioning agents.

Dust compartment

The dust compartment can, if necessary, be cleaned using a dry duster, brush or, if available, a second vacuum cleaner to vacuum the dust out.

Problem solving guide

Many malfunctions and faults that can occur in daily operation can be easily remedied. Time and money will be saved because a service call will not be needed.

The following guide may help you to find the reason for a malfunction or a fault, and to correct it.



Risk of electric shock from mains voltage.

The mains voltage is applied to the appliance even if it is switched off.

Before dealing with any problems, switch the appliance off at the wall socket and unplug it.

Problem	Cause and remedy
<p>The vacuum cleaner switches off automatically.</p>	<p>A temperature limiter switches the vacuum cleaner off automatically if it gets too hot. This can occur if, for instance, large articles block the suction tube or when the dustbag is full or contains particles of fine dust. A heavily soiled exhaust or dust compartment filter can also be the cause of overheating.</p> <ul style="list-style-type: none"> ■ Switch the vacuum cleaner off immediately using the On/Off foot control ①. Switch off at the wall socket and unplug it. <p>After removing the cause, wait for approximately 20 - 30 minutes to allow the vacuum cleaner to cool down. It can then be switched on again.</p>

Service

Contact in case of malfunction

In the event of any faults which you cannot remedy yourself, please contact your Miele Dealer or Miele Service.

Contact information for Miele Service can be found at the end of this document.

Please note that telephone calls may be monitored and recorded for training purposes and that a call-out charge will be applied to service visits where the problem could have been resolved as described in this booklet.

Warranty

For information on the appliance warranty specific to your country, please contact Miele. See back cover for address.

In the UK, your appliance warranty is valid for 2 years from the date of purchase. However, you must activate your cover by calling 0330 160 6640 or registering online at www.miele.co.uk.

Warranty in the UAE

The appliance warranty is valid for 2 years from date of purchase. For more information on country specific warranty terms and conditions, please contact Miele Customer Service. See end of this booklet for contact details.

Optional accessories

Please observe the flooring manufacturer's cleaning and care instructions.

These and many other products can be ordered from the Miele webshop, the Miele Customer Service Department or your Miele dealer.

Certain models are supplied as standard with one or more of the following accessories.

Floorheads / brushes

(only available in selected countries)

TurboTeQ Turbobrush (STB 305-3)

This brush is ideal for cleaning cut pile carpet.

Hard floorbrush (SBB 235-3)

This brush is designed for use on hard flooring such as tiled or stone floors.

Parquet Twister floorbrush with swivel action (SBB 300-3)

With natural bristles for vacuuming smooth hard floors and small gaps.

Parquet Twister XL floorbrush with swivel action (SBB 400-3)

With natural bristles for quickly vacuuming smooth hard floors and small gaps.

Other accessories

(only available in selected countries)

Turbo Mini hand turbobrush (STB 101)

For vacuuming upholstery, mattresses or car seats, etc.

Universal brush (SUB 20)

For dusting books, shelves, etc.

Radiator brush (SHB 30)

For dusting radiators, narrow shelves and crevices.

Mattress nozzle (SMD 10)

For vacuuming upholstery, mattresses, cushions, curtains, covers etc.

Crevice nozzle, 300 mm (SFD 10)

Extra long crevice nozzle for cleaning in folds, crevices and corners.

Crevice nozzle, 560 mm (SFD 20)

Flexible crevice nozzle for vacuuming hard to reach places.

XL upholstery nozzle (SPD 20)

Wide upholstery nozzle for cleaning upholstery, mattresses and cushions.

Comfort handle with lighting (SGC 20)

Lights up the area being vacuumed.

Filters

Active AirClean 30 exhaust filter (SF-AA 30)

For a significant reduction of unpleasant odours. Ideal for households with pets or smokers.

HEPA AirClean 30 exhaust filter (SF-HA 30)

Effectively filters fine dust and allergens. Ideal for people allergic to house dust.

Filter grille

The filter grille is required if you wish to use an AirClean exhaust filter instead of an Active AirClean 30 or HEPA AirClean 30 exhaust filter.

Electrical connection for the UK

All electrical work should be carried out by a suitably qualified and competent person in strict accordance with current national and local safety regulations (BS 7671 in the UK). The voltage and frequency are given on the data plate located underneath the vacuum cleaner. Please ensure that these match the household mains supply. The fuse rating is quoted on the plug. The appliance is supplied with a cable and moulded plug ready for connection to a 230-240 V/50 Hz a.c. single phase supply.

Electrical connection AU, NZ

All work should be carried out by a suitably qualified and competent person in strict accordance with national and local safety regulations. The voltage and rated load are given on the data plate located underneath the vacuum cleaner. Please ensure that these match the household mains supply. The appliance is supplied with a cable and moulded plug ready for connection to a 230V/50Hz AC single phase supply.

Test Marks	Electrical safety RCM Mark
Electrically suppressed according to	AS/NZS CISPR 14.1

fr - Table des matières

Consignes de sécurité et mises en garde	49
Description de l'appareil	56
Votre contribution à la protection de l'environnement	58
Notes sur les directives européennes (UE) N°666/2013	59
Références des croquis	59
Raccordement	59
Utilisation des accessoires fournis	61
Utilisation	62
Pause et rangement	62
Maintenance	63
Commande pour sacs à poussière et filtres.....	64
Jauge de remplacement du sac à poussière	64
Remplacer le sac à poussière	65
Remplacer le filtre de protection moteur	65
Remplacer le filtre d'évacuation d'air AirClean	65
Remplacer le filtre d'évacuation d'air Active AirClean 30/HEPA AirClean 30 ...	66
Changer le type de filtre d'évacuation	66
Conseils en cas de changement du type de filtre	66
Remplacer les ramasse-fils	66
Entretien	67
En cas d'anomalie	68
Service après-vente	69
Contact en cas d'anomalies.....	69
Garantie.....	69
Accessoires en option	69

fr - Consignes de sécurité et mises en garde

Cet aspirateur répond aux réglementations de sécurité en vigueur. Toute utilisation non conforme peut entraîner des dommages corporels et matériels.

Lisez attentivement ce mode d'emploi avant d'utiliser cet aspirateur pour la première fois. Il contient des informations importantes sur la sécurité, l'utilisation et l'entretien de votre aspirateur. Vous vous protégerez et éviterez ainsi de détériorer votre matériel.

Conformément à la norme CEI 60335-1, Miele indique expressément de lire impérativement le chapitre « Raccordement » et de suivre les consignes de sécurité et de mise en garde.

Miele ne peut être tenu pour responsable des dommages dus au non-respect des consignes.

Conservez ce mode d'emploi et veuillez le remettre en cas de cession de cet appareil.

Eteignez toujours l'aspirateur après utilisation et avant de le nettoyer, de changer d'accessoire, de résoudre une anomalie ou si vous souhaitez procéder à une opération de maintenance. Débranchez la fiche de la prise secteur.

Utilisation conforme

- ▶ Cet aspirateur est destiné à une utilisation à la maison ou de type domestique. Cet aspirateur ne doit pas être utilisé sur un chantier, en extérieur.
- ▶ Cet aspirateur est conçu pour l'aspiration quotidienne des tapis, moquettes et sols durs peu fragiles.
- ▶ Cet aspirateur ne doit pas être utilisé en extérieur.
- ▶ Cet aspirateur est conçu pour une utilisation jusqu'à 4000 m d'altitude au-dessus du niveau de la mer.
- ▶ N'utilisez l'aspirateur que dans le cadre domestique, pour aspirer des poussières sèches. N'utilisez pas cet aspirateur sur les hommes et les animaux. Toute autre application, adaptation ou modification de l'aspirateur est interdite.
- ▶ Les personnes (y compris les enfants) qui ne sont pas en mesure d'utiliser l'aspirateur en toute sécurité en raison de déficiences physiques, sensorielles ou mentales, de leur inexpérience ou de leur ignorance ne doivent pas utiliser l'aspirateur sans la surveillance ou les instructions d'une personne responsable.

Précautions à prendre avec les enfants

- ▶ Risque d'asphyxie ! Les enfants se mettent en danger en s'enveloppant dans les matériaux d'emballage (film plastique, par exemple) ou en glissant leur tête à l'intérieur. Tenez les matériaux d'emballage hors de portée des enfants.
- ▶ Tenez les enfants de moins de huit ans éloignés de l'appareil à moins qu'ils ne soient sous étroite surveillance.
- ▶ Les enfants à partir de huit ans sont autorisés à utiliser l'aspirateur sans surveillance uniquement si vous leur avez expliqué comment l'utiliser sans danger. Les enfants doivent être en mesure d'appréhender et de comprendre les risques encourus en cas de mauvaise manipulation.
- ▶ Les enfants ne doivent pas nettoyer ou intervenir sur l'appareil sans être sous la surveillance d'un adulte.
- ▶ Surveillez les enfants lorsqu'ils jouent à proximité de l'aspirateur. Ne laissez jamais les enfants jouer avec l'aspirateur.

Sécurité technique

- ▶ Avant toute utilisation, vérifiez que l'aspirateur ou les accessoires ne présentent aucun dommage apparent. N'allumez et n'utilisez jamais un aspirateur endommagé.
- ▶ Comparez les données de raccordement indiquées sur la plaque signalétique de l'aspirateur (tension et fréquence) avec celles du réseau. Ces données doivent absolument coïncider. L'aspirateur est conçu sans modification pour des réseaux de 50 Hz ou 60 Hz.

fr - Consignes de sécurité et mises en garde

► La prise électrique doit être protégée par un fusible 10 A ou 16 A.

► Le fonctionnement temporaire ou permanent sur un système d'alimentation électrique autonome ou non synchrone au réseau (comme les réseaux autonomes, les systèmes de secours) est possible. La condition préalable au fonctionnement est que le système d'alimentation électrique soit conforme aux spécifications de la norme EN 50160 ou comparable.

Les mesures de protection prévues dans l'installation domestique et dans ce produit Miele doivent également être assurées dans leur fonction et leur mode de fonctionnement en fonctionnement isolé ou en fonctionnement non synchrone au réseau ou être remplacées par des mesures équivalentes dans l'installation. Comme décrit, par exemple, dans la publication actuelle de VDE-AR-E 2510-2.

► Pendant la période de garantie, seul un service après-vente agréé par le fabricant est habilité à réparer l'aspirateur, faute de quoi tout bénéfice de la garantie est perdu en cas de panne ultérieure.

► Ne vous servez pas du câble d'alimentation pour porter l'aspirateur et ne tirez pas sur le câble pour débrancher la prise. Ne tirez pas le câble sur des arêtes vives et ne le coincez pas sous une porte ! Evitez de rouler trop souvent sur le câble. Le câble, la fiche et la prise risqueraient d'être endommagés et de vous mettre en danger.

- ▶ N'utilisez pas l'aspirateur lorsque le câble d'alimentation est endommagé. Ne faites remplacer un câble endommagé que par un câble d'origine. Pour des raisons de sécurité, seul un professionnel agréé par Miele ou le service après-vente Miele doit se charger de l'échange.
- ▶ Ne plongez jamais l'aspirateur dans l'eau. Nettoyez-le avec un chiffon sec ou légèrement humide.
- ▶ Les réparations ne doivent être effectuées que par des techniciens Miele agréés. Les réparations non conformes peuvent entraîner de graves dangers pour l'utilisateur.
- ▶ Miele ne garantit le respect des consignes de sécurité que si les pièces de rechange sont d'origine. Les pièces défectueuses ne doivent être remplacées que par des pièces de rechange d'origine Miele.
- ▶ Nos emballages protègent votre aspirateur des dommages qui peuvent survenir pendant le transport. Nous vous conseillons de conserver votre emballage pour le transport ultérieur.

Précautions d'utilisation

- ▶ N'utilisez pas l'aspirateur sans sac à poussière, sans filtre moteur et sans filtre d'évacuation !
- ▶ Vous ne pouvez pas fermer le couvercle de l'aspirateur si vous n'avez pas inséré de sac à poussière. Ne forcez pas.
- ▶ Cet aspirateur est un appareil domestique. N'aspirez pas de plâtre, d'enduit, de sciure, de poussières de ponçage ni de sable fin. N'aspirez pas non plus de farine en grande quantité. En s'agglomérant, ces éléments risquent d'obstruer les pores du sac et d'endommager le moteur.
- ▶ N'aspirez pas d'objets incandescents comme les cendres, le charbon qui semblent éteints.
- ▶ N'aspirez pas de liquides ou d'éléments humides ! Laissez sécher complètement les tapis et moquettes sham-pouinés avant de les aspirer.
- ▶ N'aspirez pas de toner ! Le toner utilisé pour les imprimantes et les photocopieurs peut être conducteur.
- ▶ N'aspirez pas de produits ni de gaz inflammables ou explosifs. N'utilisez pas l'aspirateur dans des locaux dans lesquels sont stockés ces produits.
- ▶ Lorsque vous aspirez avec le tube télescopique, évitez de l'approcher de votre tête.

Accessoires

- ▶ N'introduisez pas vos doigts dans l'électrobrosse ou la turbobrosse quand celles-ci sont en marche !
- ▶ Lorsque vous passez l'aspirateur avec la poignée pour flexible sans accessoire, veillez à ne pas l'abîmer.
- ▶ N'utilisez que des sacs à poussière, des filtres et des accessoires portant le logo « ORIGINAL Miele » sur l'emballage. Le fabricant peut garantir votre sécurité dans ces conditions exclusivement.

fr - Description de l'appareil

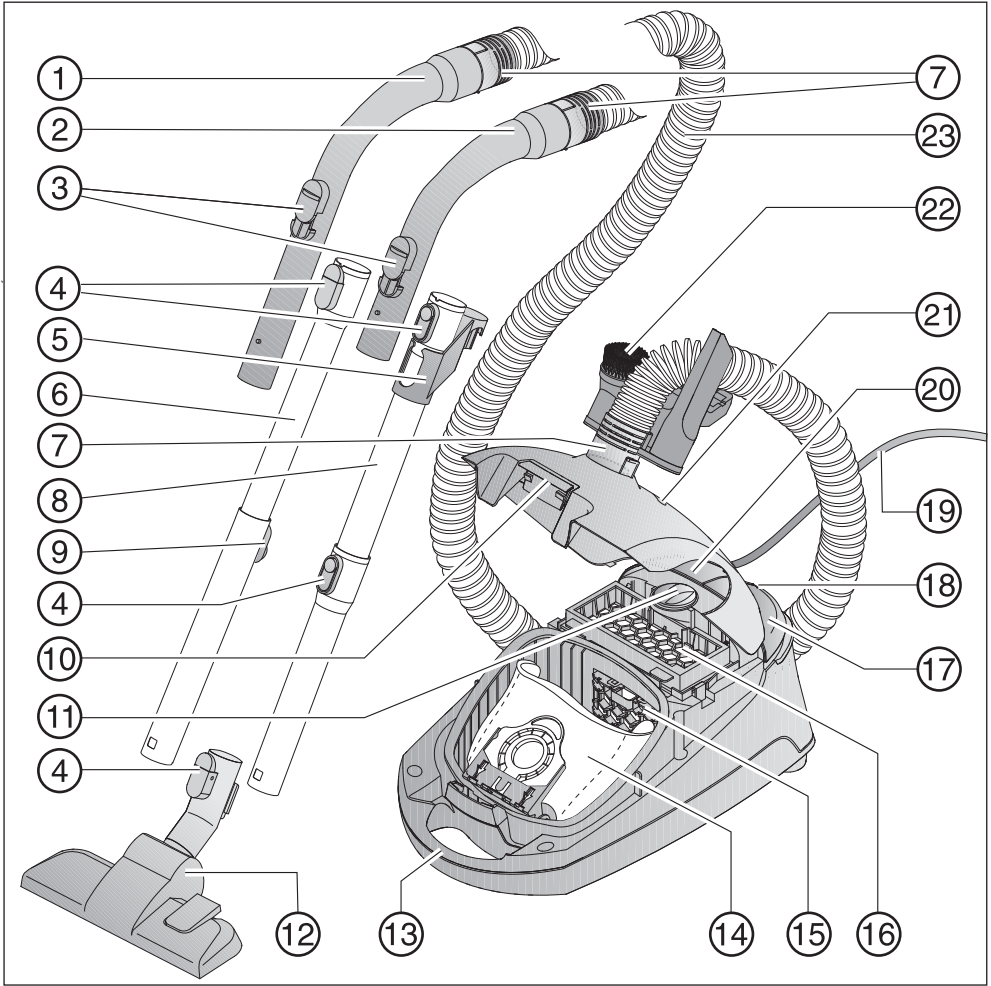

- ① Poignée XXL *
- ② Poignée *
- ③ Curseur d'air additionnel
- ④ Touches de déverrouillage *
- ⑤ Élément de raccord pour rangement *
- ⑥ Tube télescopique *
- ⑦ Raccord
- ⑧ Tube d'aspiration EasyLock *
- ⑨ Système de déverrouillage pour tube télescopique *
- ⑩ Touche de déverrouillage du couvercle du compartiment à poussière
- ⑪ Sélecteur de puissance d'aspiration
- ⑫ Brosse double position *
- ⑬ Poignée de transport
- ⑭ Sac à poussière d'origine Miele
- ⑮ Filtre de protection moteur
- ⑯ Filtre d'évacuation AirClean *
- ⑰ Bouton Marche / Arrêt ①
- ⑱ Fixation de tube avec arrêt automatique pour les pauses
- ⑲ Câble de raccordement
- ⑳ Bouton de rembobinage de cordon
- ㉑ Jauge de remplacement du sac à poussière
- ㉒ Support à accessoires (pour 3 éléments)
- ㉓ Flexible d'aspiration

Partie inférieure du support du tube d'aspiration (non représentée)

* équipements disponibles selon les modèles.

Votre contribution à la protection de l'environnement

Élimination de l'emballage de vente

Nos emballages protègent votre aspirateur des dommages qui peuvent survenir pendant le transport. Nous les sélectionnons en fonction de critères écologiques permettant d'en faciliter le recyclage.

En participant au recyclage de vos emballages, vous contribuez à économiser les matières premières et à réduire le volume des déchets. Renvoyez l'emballage aux systèmes d'élimination (par exemple, sac jaune/boîte jaune).

Élimination des sacs à poussière et des filtres

Les sacs à poussière et les filtres sont composés de matériaux écologiques. Vous pouvez jeter les filtres avec les ordures ménagères. Ceci est valable également pour le sac à poussière, à condition qu'il ne contienne aucun débris interdit dans les ordures ménagères.

Votre ancien appareil

Avant de mettre l'appareil au rebut, retirez le sac à poussière et les filtres, et jetez-les avec les ordures ménagères.

Les appareils électrique et électroniques contiennent souvent des matériaux précieux. Cependant, ils contiennent aussi des substances toxiques nécessaires au bon fonctionnement et à la sécurité des appareils. Si vous déposez ces appareils usagés avec vos ordures ménagères ou les manipulez de manière inadéquate, vous risquez de nuire à votre santé et à l'environnement. Ne jetez jamais vos anciens appareils avec vos ordures ménagères !



Faites appel au service d'enlèvement mis en place par votre commune, votre revendeur ou Miele, ou rapportez votre appareil dans un point de collecte spécialement dédié à l'élimination de ce type d'appareil. Vous êtes légalement responsable de la suppression des éventuelles données à caractère personnel figurant sur l'ancien appareil à éliminer. Jusqu'à son enlèvement, veillez à ce que votre ancien appareil ne présente aucun danger pour les enfants.

Notes sur les directives européennes (UE) N°666/2013

Cet aspirateur est un aspirateur ménager et est classé selon les directives susmentionnées comme aspirateur à usage général.

Ce mode d'emploi et d'autres fiches de données sont disponibles pour téléchargement sur la page Internet de Miele à l'adresse suivante : www.miele.com.

La consommation énergétique annuelle indiquée sur les directives présente la consommation énergétique annuelle indicative (kWh par an), en se basant sur 50 utilisations. La consommation énergétique réelle dépend de la manière dont on utilise l'aspirateur.

Tous les contrôles et calculs réalisés dans les directives susmentionnées ont été effectués selon les normes harmonisées en vigueur suivantes en prenant en compte le guide publié avec les directives de la Commission européenne de septembre 2014 :

- a) EN 60312-1 Vacuum cleaners for household use - Part 1: Dry vacuum cleaners - Methods for measuring the performance
- b) EN 60704-2-1 Household and similar electrical appliances - Test code for the determination of airborne acoustical noise - Part 2-1: Particular requirements for vacuum cleaners
- c) EN 60335-2-2 Household and similar electrical appliances - Safety - Part 2-2: Particular requirements for vacuum cleaner and water suction appliances

Toutes les brosses et les accessoires d'aspiration fournis avec l'aspirateur ne sont pas conçus pour l'utilisation décrite dans la directive pour le nettoyage intensif de tapis ou de sols durs. La brosse et le réglage suivants ont été utilisés pour déterminer les valeurs :

Pour les consommations énergétiques et les performances de dépoussiérage sur tapis et sols durs et le niveau sonore sur tapis, la brosse double position avec la brosse rentrée a été utilisée en position tapis (Appuyez sur la touche ).

Les données déterminées conformément à la directive se réfèrent exclusivement aux combinaisons et aux réglages de la brosse sur les différents revêtements de sol indiqués.

Seuls des sacs, des filtres moteur et des filtres d'évacuation d'origine Miele ont été utilisés pour réaliser toutes les mesures.

Références des croquis

Vous trouverez les croquis signalés aux différents chapitres dans les volets en fin de mode d'emploi.

Raccordement

Raccordement du flexible d'aspiration (croquis 01)

- ① Pour insérer un raccord dans l'ouverture d'aspiration, superposez les deux marques de guidage et enfoncez-le jusqu'à ce que vous entendiez un clic.

- ② Pressez les touches de déverrouillage aménagées sur les côtés du raccord lorsque vous voulez séparer les éléments et dégagez le raccord de l'orifice d'aspiration.

Assemblage du flexible et de la poignée (croquis 02)

- Insérez l'autre raccord du flexible dans la poignée jusqu'à ce que vous entendiez un clic.

Selon le modèle, votre aspirateur est équipé d'un des tubes d'aspiration suivants.

- Tube d'aspiration EasyLock
- Tube télescopique Comfort

Assemblage du tube d'aspiration EasyLock (croquis 03)

- Prenez le tube d'aspiration avec la pièce de raccordement et insérez-le dans le deuxième tube d'aspiration, en tournant à gauche et à droite, jusqu'à ce que le dispositif de verrouillage s'enclenche correctement.
- Poussez la pièce de raccordement vers le haut jusqu'à ce qu'elle s'enclenche.

Raccordement du flexible et du tube d'aspiration (croquis 04)

- ① Enfoncez la poignée dans l'aspirateur jusqu'à ce que vous entendiez un déclic. Superposez les deux marques de guidage pour vous aider.
- ② Appuyez sur la touche de déverrouillage lorsque vous voulez séparer les éléments et retirez la poignée en effectuant un léger mouvement de rotation.

Réglage du tube télescopique (croquis 05)

Le tube télescopique se compose de 2 parties emboîtées l'une dans l'autre, qu'il faut adapter à la longueur la plus pratique pour effectuer les travaux d'aspiration.

- Saisissez le système de déverrouillage et ajustez le tube télescopique à la longueur souhaitée.

Assemblage du tube d'aspiration et de la brosse double position (croquis 06)

- ① Emboîtez la brosse double position sur le tube d'aspiration en tournant légèrement dans les deux sens. Vous devez entendre un clic qui signale l'encliquetage.
- ② Appuyez sur la touche de déverrouillage lorsque vous voulez séparer les éléments et sortez le tube d'aspiration en effectuant un léger mouvement de rotation pour dégager la brosse double position.

Réglage de la brosse double position (croquis 06)

Cet aspirateur est conçu pour l'aspiration quotidienne des tapis, moquettes et sols durs peu fragiles.

La gamme d'accessoires pour aspirateurs Miele propose à ses clients un ensemble de brosses, suceurs, poignées, rallonges et autres sets (voir chapitre « Accessoires en option »).

Veuillez vous conformer aux conseils de nettoyage et d'entretien du fabricant du revêtement de sol.

③ Aspirez les sols durs peu fragiles avec la brosse sortie :

- Appuyez sur le bouton .

Aspirez tapis et moquettes avec la brosse rentrée :

- Appuyez sur le bouton .

Activation de l'indicateur de saturation du filtre timestrip® sur le filtre d'évacuation

Différents filtres d'évacuation sont insérés dans l'aspirateur suivant les modèles (croquis 07).

- a AirClean
- b Active AirClean 30 (noir)
- c HEPA AirClean 30 (blanc)

Si votre aspirateur est équipé d'un filtre d'évacuation **b**, ou **c**, il faut activer l'indicateur de saturation de filtre timestrip®.

- Tirez la touche de verrouillage vers le haut et relevez le couvercle jusqu'au clic (croquis 08).
- Enlevez la bande d'avertissement (croquis 09).
- Appuyez sur l'indicateur de saturation du filtre timestrip® (croquis 10).

Au bout de 10 à 15 secondes, une bandelette rouge apparaît à gauche de l'indicateur (croquis 11).

- Refermez le couvercle du compartiment à poussière jusqu'au clic en faisant attention à ne pas coincer le sac.

L'indicateur de saturation du filtre timestrip® indique la durée d'utilisation du filtre. Après environ 50 heures de fonctionnement, le voyant est rempli de rouge (croquis 12). Cela correspond environ à l'utilisation moyenne d'une année.

Utilisation des accessoires fournis (croquis 13 + 14)

- ① Brosse à tête pivotante pour meubles et moulures
- ② Suceur à coussins
- ③ Suceur long
- ④ Support à accessoires pour trois éléments

L'emplacement des accessoires est indiqué par des symboles au niveau du support à accessoires.

- Si vous le souhaitez, vous pouvez fixer le support à accessoires sur le raccord en haut ou en bas du flexible.

Brosse double position (croquis 15) (croquis 15)

La brosse à double position est aussi conçue pour aspirer les escaliers.

 Risque de blessure lié à la chute de l'aspirateur.
Un aspirateur qui tombe des escaliers peut vous blesser.
Aspirez toujours les marches d'escalier du bas vers le haut.

Utilisation

Sortir le câble d'alimentation (croquis 16)

- ① Tirez sur le câble d'alimentation jusqu'à la longueur désirée.

 Endommagement en cas de surchauffe.

Le câble de raccordement peut surchauffer en cas d'utilisation prolongée.

Retirez complètement le câble de raccordement si l'appareil est utilisé pendant plus de 30 minutes.

Enroulement du câble

- Débranchez la fiche de l'aspirateur.
- ② Appuyez sur la pédale d'enroulement : le câble s'enroule automatiquement.

Mise en marche et arrêt (croquis 17) (croquis 17)

- Appuyez sur la pédale "Marche-Arrêt" ①.

Sélection de la puissance d'aspiration (croquis 18)

Vous pouvez adapter la puissance d'aspiration de votre appareil aux différentes situations. Pour diminuer la force à exercer sur la brosse, réduisez la puissance d'aspiration.

Les niveaux de puissance sont associés à des symboles qui indiquent quelle puissance est adaptée à telle ou telle application.

 Rideaux, textiles

 Meubles, coussins

 Tapis de valeur, carpettes

 Aspiration quotidienne à faible consommation et bruit réduit

 Tapis et moquettes en bouclettes

 Sols durs, tapis et moquettes très sales

- Positionnez le sélecteur rotatif sur la puissance souhaitée.

Ouvrir le curseur d'air additionnel (croquis 19)

Ce curseur permet de baisser provisoirement la puissance d'aspiration pour éviter que la brosse ne reste "collée" sur le revêtement de sol.

- Ouvrez le curseur d'air additionnel qui se trouve à côté de la poignée pour que la brosse se remette à glisser facilement.

En ouvrant ce curseur, la force qui s'exerce sur la brosse diminue.

Pause et rangement

Système de fixation de tube avec arrêt automatique pour les pauses (croquis 20)

Vous pouvez fixer le tube et la brosse sur l'aspirateur lorsque vous faites une pause.

- Insérez la brosse grâce à l'ergot dans le support de fixation de tube pour les pauses.

Si vous passez l'aspirateur sur une surface inclinée, par exemple sur une rampe :

- emboîtez à fond les éléments du tube télescopique
- n'utilisez pas le système de fixation du tube avec arrêt automatique pour les pauses si votre aspirateur est équipé du tube d'aspiration Easy-Lock.

Système de fixation de tube pour rangement (croquis 21 + 22)

 Risque d'électrocution lié à la tension réseau.

Lorsque l'appareil est hors tension, la tension du réseau est tout de même présente.

Débranchez la fiche de la prise secteur après utilisation.

- Posez l'aspirateur à la verticale.

Si votre aspirateur est équipé d'un tube télescopique, nous vous recommandons d'emboîter complètement les éléments du tube télescopique.

- Insérez la brosse par le haut à l'aide de l'ergot dans un des supports de tube d'aspiration.

Si votre aspirateur est équipé du tube d'aspiration EasyLock, vous avez une autre possibilité pour le ranger en gagnant de la place.

- Pressez la touche de déverrouillage en bas du tube d'aspiration, pour séparer les deux tubes d'aspiration l'un de l'autre.
- Insérez ensuite le raccord du tube supérieur sur le tube inférieur.

Maintenance

 Risque d'électrocution lié à la tension réseau.

Lorsque l'appareil est hors tension, la tension du réseau est tout de même présente.

Débranchez la fiche de la prise secteur avant chaque maintenance.

L'aspirateur est équipé d'un triple système de filtrage :

- Sac à poussière d'origine Miele (type **GN**)
- Filtre de protection moteur
- Filtres d'évacuation d'origine Miele

Pour que l'aspirateur fonctionne avec la puissance d'aspiration maximale, ces filtres doivent être remplacés régulièrement.

Pour garantir des performances optimales à l'aspirateur et le meilleur résultat possible, nous vous conseillons d'utiliser uniquement des accessoires portant le logo « Original Miele » sur l'emballage. Ils sont les seuls à garantir une efficacité optimale à votre aspirateur.

Les sacs à poussière portant le logo « ORIGINAL Miele » sur l'emballage ne sont ni en papier ni en matériaux similaires et ne possèdent pas de plaquette de support en carton. Ils sont par conséquent plus résistants et sûrs.

Notez que les dysfonctionnements et les dommages sur l'aspirateur provenant de l'utilisation d'accessoires ne portant pas le logo « ORIGINAL Miele » sur l'emballage, ne sont pas couverts par la garantie de l'aspirateur.

Commande pour sacs à poussière et filtres

Vous pouvez commander les sacs à poussière et les filtres d'origine Miele via la boutique en ligne Miele (www.miele-shop.com), auprès du service après-vente ou en vous adressant à votre revendeur Miele.

Vous reconnaîtrez les sacs à poussière et filtres d'origine Miele au logo « ORIGINAL Miele » qui figure sur l'emballage.



Chaque paquet de sacs à poussières d'origine Miele contient 4 sacs à poussière, un filtre d'évacuation AirClean et un filtre moteur. Les packs XXL d'origine Miele contiennent 16 sacs à poussière, 4 filtres d'évacuation AirClean et 4 filtres moteur.

Vous pouvez aussi acheter tous ces éléments sur notre boutique Accessoires en ligne. Si vous souhaitez racheter des filtres d'évacuation ou des filtres moteur d'origine Miele séparément, indiquez la référence de votre aspirateur au service après-vente Miele ou à votre revendeur afin d'être certain de recevoir le bon modèle. Ces articles sont aussi disponibles sur notre boutique en ligne.

Jauge de remplacement du sac à poussière (croquis 23)

Lorsque la jauge de remplacement du sac à poussière devient toute rouge, le sac à poussière doit être remplacé.

Les pores obstrués réduisent la puissance d'aspiration de l'aspirateur. Jetez les sacs à poussière pleins. Ne les réutilisez pas.

Vérification

- Emboîtez la brosse double position.
- Mettez l'aspirateur en marche et réglez le sélecteur sur la puissance maximum.
- Eloignez la brosse du sol.

Fonctionnement de la jauge de remplacement du sac à poussière

La jauge est paramétrée sur une poussière mixte (poussière, cheveux, fils, fibres de moquette, sable, etc.).

Si vous aspirez beaucoup de poussière fine telle que des sciures, du sable et éventuellement du plâtre, les pores du sac se bouchent très rapidement.

La jauge de remplacement indique alors que le sac est « plein » alors qu'il ne l'est pas. Il doit néanmoins être remplacé.

Si au contraire vous aspirez beaucoup de cheveux, de peluches de tapis ou de laine, la jauge de remplacement ne réagira que lorsque le sac sera plein à craquer.

Remplacer le sac à poussière (croquis 24)

- Pressez les deux touches de déverrouillage aménagées sur les côtés du raccord et dégagez le raccord de l'orifice (croquis 01).
- Tirez la touche de verrouillage vers le haut et relevez le couvercle jusqu'au clic (croquis 08).

La fermeture "hygiène" du sac à poussière se ferme automatiquement de façon à éviter toute émission de particules fines.

- ① Sortez le sac de son logement en le tenant par la poignée.
- ② Placez le nouveau sac à poussière et enfoncez-le jusqu'à la butée dans le logement. Laissez-le plié tel qu'il sort de l'emballage.

- Refermez le couvercle du compartiment à poussière jusqu'au clic en faisant attention à ne pas coincer le sac.

Un verrouillage spécial permet d'éviter que le couvercle du compartiment à poussière puisse être fermé s'il ne contient pas de sac. Ne jamais forcer !

- Pour insérer un raccord dans l'ouverture d'aspiration (croquis 01), superposez les deux marques de guidage et enfoncez-le jusqu'à ce que vous entendiez un clic.

Remplacer le filtre de protection moteur (croquis 25)

Remplacez le filtre de protection moteur, dès que vous ouvrez une nouvelle pochette de sacs à poussière.

Chaque paquet de sacs à poussières d'origine Miele contient un filtre moteur et les packs XXL en contiennent 4.

- Ouvrez le compartiment à poussière.
- Sortez le sac de son logement en le tenant par la poignée.
- Ouvrez la trappe du filtre et changez le filtre moteur.
- Refermez la trappe du filtre.
- Placez le nouveau sac à poussière et enfoncez-le jusqu'à la butée.
- Fermez le compartiment à poussière.

Remplacer le filtre d'évacuation d'air AirClean (croquis 26)

Veillez à ne mettre qu'un seul filtre d'évacuation !

Remplacez le filtre d'évacuation, dès que vous ouvrez une nouvelle pochette de sacs à poussière Miele. Chaque paquet de sacs à poussières d'origine Miele contient un filtre d'évacuation AirClean, chaque pack XXL contient 4 filtres d'évacuation AirClean.

- Ouvrez le compartiment à poussière.
- ① Ouvrez la grille pour filtre jusqu'à la butée et retirez le filtre usagé AirClean en le saisissant par le coin carré hygiène (flèche).
 - ② Insérez le nouveau filtre AirClean.

Si vous souhaitez mettre en place un filtre d'évacuation Active AirClean 30 ou HEPA AirClean 30, reportez vous au chapitre « Changer le type de filtre d'évacuation ».

- Refermez la grille de filtre.

- Fermez le compartiment à poussière.

Remplacer le filtre d'évacuation d'air Active AirClean 30/HEPA AirClean 30 (croquis 27)

Veillez à ne mettre qu'un seul filtre d'évacuation !

Remplacez ce filtre d'évacuation quand l'afficheur de changement du filtre d'évacuation timestrip® devient rouge (croquis 12).

Le témoin est rempli de rouge après 50 heures de fonctionnement, ce qui correspond environ à l'utilisation moyenne d'une année. Vous pouvez continuer à aspirer, mais l'efficacité d'aspiration et de filtrage est moindre.

- Ouvrez le compartiment à poussière.

- ① Soulevez le filtre d'évacuation et sortez-le.
- ② Insérez le nouveau filtre d'évacuation et enfoncez-le bien.

- Appuyez sur l'indicateur de saturation du filtre timestrip® (croquis 10).

Au bout de 10 à 15 secondes, une bandelette rouge apparaît à gauche de l'indicateur (croquis 11).

Si vous souhaitez mettre en place un filtre d'évacuation AirClean, reportez vous au chapitre « Changer le type de filtre d'évacuation ».

- Fermez le compartiment à poussière.

Changer le type de filtre d'évacuation (croquis 07)

Différents filtres d'évacuation sont insérés dans l'aspirateur suivant les modèles.

- a AirClean
- b Active AirClean 30 (noir)
- c HEPA AirClean 30 (blanc)

Veillez à ne mettre qu'un seul filtre d'évacuation !

Conseils en cas de changement du type de filtre

1. Si vous souhaitez remplacer un filtre d'évacuation **a** par le filtre **b** ou **c**, vous devez démonter la grille du filtre avant de poser le nouveau filtre d'évacuation.

Vous devez également activer le témoin de saturation du filtre d'évacuation timestrip® (croquis 10).

2. Si vous souhaitez utiliser un filtre **a** au lieu du filtre **b** ou **c**, vous devez obligatoirement remonter une grille de filtre * (croquis 26).

* Grille de filtre - voir chapitre « Accessoires en option »

Remplacer les ramasse-fils (croquis 28 + 29)

Les ramasse-fils au niveau de la fente d'aspiration de la brosse peuvent être remplacés. Remplacez les ramasse-fils lorsque le velours est usé.

- Dégagez les ramasse-fils des fentes. Utilisez pour ce faire un tournevis pour vis plat.
- Remplacez les ramasse-fils par de nouveaux.

Vous pouvez vous procurer les pièces de rechange chez votre revendeur ou auprès du SAV Miele.

Entretien

 Risque d'électrocution lié à la tension réseau.

Lorsque l'appareil est hors tension, la tension du réseau est tout de même présente.

Débranchez la fiche de la prise secteur avant chaque nettoyage.

Aspirateur et accessoires

 Risque d'électrocution lié à la tension réseau.

La présence d'humidité dans l'appareil peut provoquer des décharges électriques.

Ne plongez jamais l'aspirateur dans l'eau.

Nettoyez l'aspirateur et tous les accessoires en plastique avec un nettoyant pour plastique classique, vendu dans le commerce.

 Dommages provoqués par des produits non appropriés.

Toutes les surfaces sont sensibles aux rayures. Toutes les surfaces peuvent se décolorer ou être altérées si un produit de lavage inapproprié est utilisé.

N'utilisez jamais de produit abrasif, à vitres, multi-usages ou contenant des corps gras !

Compartment à poussière

Si vous disposez d'un deuxième aspirateur, aspirez l'intérieur du compartiment à poussière ou nettoyez-le simplement avec un chiffon sec ou un pinceau.

En cas d'anomalie

Vous pouvez régler la plupart des défauts ou anomalies courants par vous-même. Dans bon nombre de cas, vous économiserez ainsi du temps et de l'argent car vous n'aurez pas besoin de faire appel au service après-vente.

Les tableaux suivants vous aideront à déceler la cause d'un défaut ou d'une anomalie et à y remédier.



Risque d'électrocution lié à la tension réseau.

Lorsque l'appareil est hors tension, la tension du réseau est tout de même présente.

Débranchez la fiche de la prise secteur avant chaque résolution d'anomalie.

Problème	Cause et solution
<p>L'aspirateur s'arrête brusquement.</p>	<p>Un limiteur de température arrête l'aspirateur lorsqu'un échauffement anormal du moteur se produit. Ce problème peut notamment survenir lorsqu'un objet obstrue le tuyau d'aspiration ou lorsque le sac à poussière est plein ou rempli de poussières fines qui ne laissent pas passer l'air ou lorsque le filtre de protection moteur ou le filtre d'évacuation est fortement encrassé.</p> <ul style="list-style-type: none"> ■ Mettez l'aspirateur hors tension à l'aide de la touche Marche/Arrêt  et débranchez l'appareil. <p>Après élimination de la cause du problème, attendez env. 20 - 30 minutes que l'aspirateur ait suffisamment refroidi avant de le remettre en marche.</p>

Service après-vente

Contact en cas d'anomalies

Vous n'arrivez pas à résoudre l'anomalie par vous-même ? Contactez le service après-vente Miele ou votre revendeur Miele.

Les coordonnées du service après-vente Miele figurent en fin de notice.

Garantie

La garantie est accordée pour cet appareil selon les modalités de vente par le revendeur ou par Miele pour une période de 24 mois.

Pour plus d'informations reportez-vous aux conditions de garantie fournies auprès du service après-vente Miele.

Accessoires en option

Veuillez vous conformer aux conseils de nettoyage et d'entretien du fabricant du revêtement de sol.

Vous pouvez commander ces articles et bien d'autres encore via la boutique en ligne Miele (www.miele-shop.com), auprès du service après-vente ou en vous adressant à votre revendeur Miele.

Certains modèles sont équipés en série avec l'un ou plusieurs des accessoires suivants :

Brosses / Suceurs

Turbobrosse TurboTeQ (STB 305-3)

Pour aspirer cheveux, peluches et poils d'animaux des tapis ou moquettes à poil court.

Brosse Hardfloor (SBB 235-3)

Spécialement conçue pour aspirer sur les sols durs et peu fragiles comme les carrelages.

Brosse Parquet Twister multidirectionnelle (SBB 300-3)

Brosse en poils naturels pour nettoyer les grandes surfaces fragiles et recoins difficiles d'accès.

Brosse Parquet Twister XL (SBB 400-3)

Avec une brosse naturelle, pour un nettoyage rapide des grandes surfaces avec sols durs et recoins difficiles d'accès.

Autres accessoires

Mini turbobrosse Turbo Mini (STB 101)

Pour nettoyer les coussins, matelas ou sièges de voiture.

Brosse universelle (SUB 20)

Pour dépoussiérer les livres, étagères, etc.

Brosse pour radiateurs et interstices (SHB 30)

Pour dépoussiérer les éléments des radiateurs, les étagères étroites ou les plinthes.

Suceur plat pour matelas (SMD 10)

Pour nettoyer confortablement les matelas et canapés jusque dans les recoins.

Suceur plat extra long 300 mm (SFD 10)

Suceur long pour nettoyer plis, plinthes et coins.

Suceur plat extra long 560 mm (SFD 20)

Suceur long flexible pour aspirer les zones difficiles d'accès.

Embout à coussins XL (SPD-20)

Suceur à coussins large pour aspirer canapés, matelas et coussins, etc.

Poignée Confort avec fonction Spot- light (SGC 20)

Pour éclairer la surface à aspirer.

Filtres

Filtre à évacuation Active AirClean 30 (SF-AA 30)

Réduction significative des mauvaises odeurs. Convient particulièrement aux propriétaires d'animaux domestiques et aux fumeurs.

Filtre d'évacuation HEPA AirClean 30 (SF-HA 30)

Filtre même les poussières fines et les substances allergènes. Idéal pour les personnes allergiques aux poussières domestiques.

Grille de filtre

La grille de filtre est nécessaire lorsque vous souhaitez remplacer un filtre Active AirClean 30 ou un filtre AirClean HEPA 30 par un filtre AirClean.

Istruzioni di sicurezza e avvertenze	72
Descrizione apparecchio	78
Il Vostro contributo alla tutela dell'ambiente	80
Nota relativa alla normativa europea (EU) n. 666/2013	81
Nota relativa alle immagini	82
Allacciamento	82
Uso degli accessori forniti	83
Uso	84
Pause di lavoro / Riporre l'aspirapolvere	84
Manutenzione	85
Fonti di riferimento per sacchetti polvere e filtri	86
Spia sostituzione sacchetto	86
Sostituire il sacchetto polvere	86
Sostituire il filtro motore	87
Sostituire il filtro aria in uscita AirClean	87
Sostituire il filtro aria in uscita Active AirClean 30/HEPA AirClean 30	87
Cambiare filtro aria in uscita	88
Da tenere presente quando si cambia tipo di filtro	88
Sostituire gli alzapfili	88
Pulizia / Manutenzione	89
Cosa fare se...	90
Assistenza tecnica	91
Contatti in caso di guasto	91
Garanzia	91
Accessori su richiesta	91

it - Istruzioni di sicurezza e avvertenze

Questo aspirapolvere è conforme alle vigenti norme di sicurezza. Un uso improprio può causare danni a persone e/o cose.

Prima di mettere in funzione per la prima volta l'aspirapolvere, leggere attentamente le istruzioni d'uso. Contiene indicazioni importanti per la sicurezza, l'uso e la manutenzione dell'aspirapolvere. Si evitano così danni e rischi per sé e altre persone.

Ai sensi della norma IEC 60335-1, Miele avvisa espressamente che è assolutamente necessario leggere e seguire le informazioni contenute nel capitolo "Allacciamento" nonché le indicazioni e le avvertenze di sicurezza.

Miele non risponde dei danni che derivano dall'inosservanza di queste avvertenze.

Conservare con cura il presente libretto d'istruzioni e consegnarlo anche a eventuali futuri utenti.

Dopo l'uso spegnere sempre l'aspirapolvere, prima di sostituire gli accessori, eliminare problemi e guasti, effettuare la pulizia, la manutenzione. Estrarre la spina dalla presa elettrica.

Uso previsto

- ▶ Questo aspirapolvere è destinato esclusivamente all'uso domestico e non deve essere utilizzato per scopi diversi da quelli per i quali è stato progettato. Non è adatto all'uso presso i cantieri.
- ▶ Questo aspirapolvere è adatto alla pulizia quotidiana di pavimenti duri, non delicati, tappeti e moquette.

- ▶ Questo apparecchio non è destinato all'impiego in ambienti esterni.
- ▶ Questo aspirapolvere può essere utilizzato fino a un'altitudine di 4.000 m s.l.m.
- ▶ Utilizzare l'aspirapolvere solo ed esclusivamente per aspirare oggetti asciutti. Non aspirare persone e animali. Qualsiasi altro impiego o altra modifica non sono ammessi.
- ▶ Le persone (compresi i bambini) che per le loro capacità fisiche, sensoriali o psichiche o per la loro inesperienza o non conoscenza non siano in grado di utilizzare in sicurezza l'aspirapolvere, non devono farne uso senza la sorveglianza e la guida di una persona responsabile.

Bambini

- ▶ Pericolo di soffocamento! I bambini potrebbero per gioco avvolgersi nel materiale di imballaggio (ad es. nella pellicola) o avvolgervi la testa e soffocare. Tenere lontano dai bambini il materiale d'imballaggio.
- ▶ Tenere lontano dall'aspirapolvere i bambini al di sotto degli otto anni oppure sorvegliarli costantemente.
- ▶ I ragazzini più grandi e responsabili (in ogni caso non al di sotto degli otto anni) possono utilizzare l'apparecchio senza sorveglianza solo ed esclusivamente se è stato loro spiegato come farlo e se sono in grado di farlo in tutta sicurezza. È importante che sappiano riconoscere e comprendere quali pericoli possono derivare da un uso non corretto dell'apparecchio.
- ▶ In ogni caso non permettere loro di effettuare operazioni di pulizia e manutenzione senza sorveglianza.

it - Istruzioni di sicurezza e avvertenze

▶ Sorvegliare i bambini che si trovano nelle immediate vicinanze dell'apparecchio. Non permettere loro di giocarci.

Sicurezza tecnica

▶ Prima di mettere in funzione l'apparecchio controllare che non vi siano danni visibili esternamente né sull'aspirapolvere né sugli accessori; non mettere in funzione un aspirapolvere danneggiato.

▶ Confrontare i dati di allacciamento sulla targhetta dati dell'aspirapolvere (tensione di rete e frequenza) con quelli della rete di alimentazione. Questi dati devono assolutamente corrispondere. L'aspirapolvere senza modifiche è adatto a 50 Hz o 60 Hz.

▶ La presa elettrica deve essere protetta da un fusibile da 16 A oppure da 10 A ad azione ritardata.

▶ È possibile il funzionamento temporaneo o permanente su un sistema di alimentazione di energia elettrica autosufficiente o non sincrono alla rete (come reti autonome, sistemi di backup). Requisito per il funzionamento è che il sistema di alimentazione di energia elettrica rispetti le normative EN 50160 o similari.

Le misure di sicurezza previste nell'impianto domestico e per questo prodotto Miele devono essere garantite per funzionalità e procedure anche col funzionamento autonomo oppure non sincrono alla rete oppure sostituite da misure eguali nell'installazione. Come per esempio descritto nella pubblicazione attuale della VDE-AR-E 2510-2.

- ▶ Eventuali riparazioni all'aspirapolvere in garanzia devono essere effettuate esclusivamente dall'assistenza tecnica autorizzata Miele, altrimenti il diritto alla garanzia per qualsiasi eventuale ulteriore danno decade.
- ▶ Non tirare il cavo per spostare l'aspirapolvere e non sfilare la spina dalla presa tirando il cavo. Non passare il cavo su spigoli appuntiti e non schiacciarlo ad es. sotto le porte. Evitare di passare continuamente sul cavo con l'aspirapolvere. Tutte queste operazioni possono danneggiare il cavo, la spina e la presa e mettere a rischio la sicurezza.
- ▶ Se il cavo di alimentazione è danneggiato, non mettere in funzione l'aspirapolvere. Un cavo di alimentazione danneggiato deve essere sostituito per intero, tamburo compreso. Per motivi di sicurezza è necessario che la sostituzione sia effettuata dal servizio di assistenza tecnica autorizzato Miele.
- ▶ Non immergere mai per nessun motivo l'aspirapolvere in acqua; pulirlo solamente con un panno asciutto oppure solo leggermente inumidito.
- ▶ Eventuali riparazioni devono essere effettuate esclusivamente da un tecnico del servizio di assistenza autorizzato Miele. Se le riparazioni non sono state effettuate correttamente, queste possono mettere seriamente in pericolo la sicurezza dell'utente.
- ▶ Solo con i pezzi di ricambio originali, Miele dà la garanzia di soddisfare le richieste di sicurezza. Sostituire eventuali pezzi difettosi solo con ricambi originali Miele.

it - Istruzioni di sicurezza e avvertenze

▶ L'imballaggio protegge l'elettrodomestico durante il trasporto. Si consiglia di conservare la confezione per eventuali trasporti.

Impiego corretto

▶ Non mettere mai in funzione l'aspirapolvere senza sacchetto, filtro motore e filtro aria in uscita.

▶ Se il sacchetto polvere non è inserito, il coperchio del vano sacchetto non può essere chiuso. Non forzare!

▶ Non aspirare oggetti ardenti o incandescenti, come sigarette, cenere o carbone apparentemente spenti.

▶ Non aspirare con l'aspirapolvere liquidi e sporco bagnato. Prima di passare l'aspirapolvere su moquette e/o tappeti lavati o inumiditi, aspettare che siano completamente asciutti.

▶ Non aspirare la polvere di toner. Il toner, ad es. delle stampanti o delle fotocopiatrici, può condurre elettricità.

▶ Non aspirare sostanze facilmente infiammabili o esplosive, né gas; non passare l'aspirapolvere nemmeno in locali dove tali sostanze sono depositate.

▶ Non aspirare all'altezza della testa delle persone.

Accessori

▶ Se è in azione la turbospazzola Miele, non avvicinare le mani al rullo in movimento.

▶ Se si usa l'impugnatura libera, senza tubo né accessori, controllare che non sia danneggiata.

► Utilizzare solo sacchetti polvere, filtri e accessori con il logo “ORIGINAL Miele” apposto sulla confezione. La casa produttrice può garantire la sicurezza solo per gli accessori originali.

it - Descrizione apparecchio

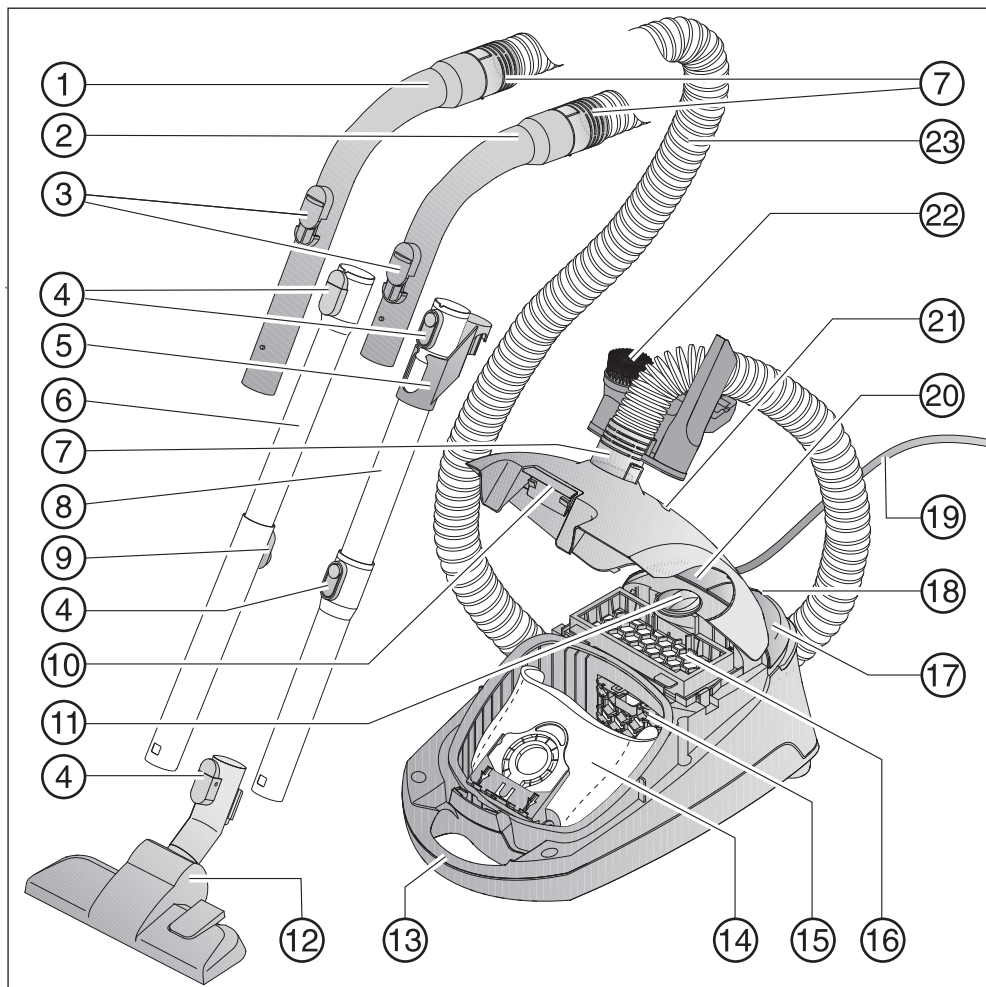

- ① Impugnatura XXL*
- ② Impugnatura*
- ③ Aria secondaria
- ④ Tasti di sblocco*
- ⑤ Raccordo per riporre i tubi*
- ⑥ Tubo telescopico*
- ⑦ Bocchettone di allacciamento
- ⑧ Tubo aspirante EasyLock*
- ⑨ Sblocco per il tubo telescopico*
- ⑩ Tasto di sblocco coperchio vano sacchetto
- ⑪ Selettore potenza
- ⑫ Bocchetta universale*
- ⑬ Maniglia per il trasporto
- ⑭ Sacchetto polvere Original Miele
- ⑮ Filtro motore
- ⑯ Filtro aria in uscita AirClean*
- ⑰ Tasto a pedale On/Off ①
- ⑱ Park-System per le pause di lavoro
- ⑲ Cavo di alimentazione
- ⑳ Tasto a pedale per l'avvolgimento automatico del cavo
- ㉑ Spia sostituzione sacchetto
- ㉒ Clip porta-accessori con tre accessori
- ㉓ Tubo aspirante flessibile

Parte inferiore: supporto per infilare il tubo in verticale (non raffigurato)

* a seconda del modello i componenti possono essere diversi o non essere in dotazione.

it - Il Vostro contributo alla tutela dell'ambiente

Smaltimento dell'imballaggio di vendita

L'imballaggio protegge l'elettrodomestico durante il trasporto. I materiali utilizzati per l'imballaggio sono riciclabili, in quanto selezionati secondo criteri di rispetto dell'ambiente e di facilità di smaltimento.

Restituire gli imballaggi al circuito di raccolta dei materiali consente da una parte di risparmiare materie prime e inoltre di ridurre il volume dei rifiuti. Per lo smaltimento conferire gli imballaggi negli appositi contenitori.

Smaltimento del sacchetto e dei filtri

Sacchetti e filtri sono realizzati in materiali eco-compatibili. I filtri possono essere smaltiti insieme ai normali rifiuti domestici; lo stesso vale per i sacchetti, a meno che non contengano sporco che non può essere smaltito insieme ai normali rifiuti domestici.

Smaltimento delle apparecchiature

Estrarre dal vecchio apparecchio il sacchetto polvere e i filtri e gettarli nei rifiuti indifferenziati di casa.

Le apparecchiature elettriche ed elettroniche contengono spesso materiali utili. Contengono altresì sostanze, composti e componenti che erano necessari per il funzionamento e la sicurezza dell'apparecchiatura stessa. Smaltirli in modo non adeguato o nei rifiuti domestici potrebbe nuocere alla salute e all'ambien-

te. In nessun caso quindi smaltire queste apparecchiature nei normali rifiuti domestici.



Il simbolo del cassonetto barrato indica che il prodotto deve essere conferito agli idonei centri di raccolta differenziata allestiti dai comuni o dalle società di igiene urbana oppure riconsegnato gratuitamente al rivenditore al momento dell'acquisto di una nuova apparecchiatura di tipo equivalente, in ragione di uno a uno. L'utente è tenuto a cancellare eventuali dati personali dall'apparecchiatura elettronica da smaltire. L'adeguata raccolta differenziata contribuisce a evitare possibili effetti negativi sull'ambiente e sulla salute e favorisce il riciclo dei materiali di cui è composta l'apparecchiatura. Per la gestione del recupero e dello smaltimento degli elettrodomestici, Miele Italia aderisce al consorzio Ecodom (Consorzio Italiano Recupero e Riciclaggio Elettrodomestici).

Smaltimento dei rifiuti di apparecchiature elettriche ed elettroniche (RAEE), ai sensi del Decr. legisl. 14 marzo 2014, n. 49 in attuazione della Direttiva 2012/19/UE e sui RAEE sullo smaltimento dei rifiuti di apparecchiature elettriche ed elettroniche.

Accertarsi che fino al momento dello smaltimento l'apparecchiatura sia tenuta lontana dai bambini.

Nota relativa alla normativa europea (EU) n. 666/2013

Questo elettrodomestico è un aspirapolvere a uso domestico e in base ai regolamenti sopra citati viene classificato come aspirapolvere universale.

Queste istruzioni d'uso e altri dati sono disponibili per il download sulla pagina internet di Miele al link www.miele.com.

Il consumo energetico annuo riportato in base alla normativa sulla scheda tecnica e sull'etichetta energetica descrive il consumo indicativo annuo di energia (kWh per anno), basato su 50 attività di pulizia. Il consumo effettivo annuo di energia dipende dalla modalità di utilizzo dell'apparecchio.

Tutte le misurazioni e i calcoli da effettuare citati nei regolamenti sono stati eseguiti in base alle seguenti norme, valide e armonizzate, tenendo conto anche delle indicazioni pubblicate dalla Commissione Europea a settembre 2014:

- a) EN 60312-1 Aspirapolvere per uso domestico - Parte 1: Aspirapolvere a secco - Metodi per la verifica delle prestazioni
- b) EN 60704-2-1 Apparecchi elettrici per uso domestico e similare - Codice di prova per la determinazione del rumore aereo - Parte 2-1: Norme particolari per aspirapolvere
- c) EN 60335-2-2 Apparecchi elettrici di uso domestico e similare - Sicurezza - Parte 2-2: Norme particolari per aspirapolvere ed apparecchi per la pulizia ad aspirazione d'acqua.

Non tutte le bocchette e gli accessori in dotazione con l'aspirapolvere sono indicati per la pulizia intensa di tappeti e pavimenti duri come descritto nella normativa. La seguente bocchetta a pavimento e l'impostazione sono state utilizzate per rilevare i valori:

per i consumi energetici e le classi di efficacia di pulizia su tappeti e moquette e pavimenti duri, nonché per il valore di rumorosità su tappeti e moquette è stata impiegata la bocchetta commutabile con setole rientrate (premere il tasto a pedale )

I dati rilevati in base alla normativa fanno esclusivamente riferimento alle combinazioni e alle impostazioni qui indicate della bocchetta sui differenti tipi di pavimento.

In tutte le misurazioni sono stati utilizzati esclusivamente sacchetti polvere, filtri motore e filtri aria in uscita Original Miele.

Nota relativa alle immagini

Le immagini indicate nei capitoli sono riportate alla fine delle presenti istruzioni d'uso, nelle pagine pieghevoli.

Allacciamento

Allacciare il tubo flessibile (Fig. 01)

- ① Infilare l'attacco del tubo flessibile nell'apertura fino allo scatto.
- ② Premere i tasti di sblocco laterali sull'attacco girevole se si desidera separare i componenti ed estrarre l'attacco dall'apertura di aspirazione.

Collegare impugnatura e tubo flessibile (Fig. 02)

- Infilare l'altro attacco del tubo flessibile nell'impugnatura fino allo scatto.

A seconda del modello l'aspirapolvere è dotato di uno dei seguenti tubi aspiranti rigidi.

- Tubi EasyLock
- Tubo telescopico Comfort

Collegare i tubi di aspirazione EasyLock (Fig. 03)

- Prendere il tubo aspirante con l'elemento di giunzione e infilarlo ruotandolo verso sinistra e destra nel secondo tubo aspirante finché il blocco si aggancia.
- Spostare l'elemento di giunzione verso l'alto fino all'aggancio.

Collegare impugnatura e tubo aspirante (Fig. 04)

- ① Inserire l'impugnatura nel tubo aspirante fino allo scatto. Far coincidere le guide di inserimento delle due parti.
- ② Per sganciare i componenti, premere il tasto di sblocco e staccare l'impugnatura dal tubo aspirante facendola ruotare leggermente.

Regolare la lunghezza del tubo telescopico (Fig. 05)

Il tubo telescopico si compone di 2 tubi, l'uno inserito nell'altro, che per aspirare possono essere estratti alla lunghezza rispettivamente più comoda.

- Afferrare lo sblocco e regolare il tubo telescopico alla lunghezza desiderata.

Collegare il tubo rigido e la bocchetta a pavimento commutabile (Fig. 06)

- ① Infilare il tubo rigido nella bocchetta a pavimento, ruotandolo verso destra e verso sinistra finché si incastra.
- ② Per sganciare i componenti, premere il tasto di sblocco e staccare il tubo aspirante dalla bocchetta a pavimento con una leggera rotazione.

Impostare la bocchetta commutabile (Fig. 06)

Questo aspirapolvere è adatto alla pulizia quotidiana di pavimenti duri, non delicati, tappeti e moquette.

L'assortimento Miele per la cura dei pavimenti offre per gli altri tipi di pavimenti o per applicazioni speciali bocchette, spazzole e accessori aspiranti adatti (v. cap. "Accessori su richiesta").

Attenersi sempre in primo luogo alle indicazioni per la pulizia e la cura del pavimento/rivestimento fornite dal relativo produttore.

③ Pulire pavimenti duri, piani e non delicati dotati di fughe con le setole estratte:

■ premere il tasto a pedale .

Pulire tappeti e moquette con le setole rientrate:

■ premere il tasto a pedale .

Attivare l'indicatore saturazione filtro aria in uscita timestrip® sul filtro aria in uscita

Il filtro in dotazione varia a seconda del modello di aspirapolvere (Fig. 07).

a AirClean

b Active AirClean 30 (nero)

c HEPA AirClean 30 (bianco)

Se l'aspirapolvere è dotato del filtro aria in uscita **b** o **c**, attivare l'indicatore saturazione filtro aria in uscita timestrip®.

■ Sollevare leggermente il tasto di sblocco e aprire il coperchio del vano sacchetto verso l'alto fino allo scatto (Fig. 08).

■ Rimuovere la fascia con le indicazioni (Fig. 09).

■ Premere l'indicatore saturazione filtro aria in uscita timestrip® (Fig. 10).

Dopo ca. 10 - 15 secondi sul margine sinistro dell'indicatore compare una sottile striscia di colore rosso (Fig. 11).

■ Chiudere il coperchio del vano sacchetto facendo attenzione a non impigliare il sacchetto.

L'indicatore saturazione filtro timestrip® segnala la durata del filtro aria in uscita. Dopo ca. 50 ore di funzionamento il display è rosso (Fig. 12). 50 ore di funzionamento corrispondono all'incirca all'utilizzo medio di un anno.

Uso degli accessori forniti (Fig. 13 + 14)

- ① Pennello per mobili
- ② Bocchetta per poltrone
- ③ Bocchetta a lancia
- ④ Clip porta-accessori per i tre accessori

Ogni accessorio ha il suo posto nella clip, indicato da un simbolo.

■ All'occorrenza la clip porta-accessori può essere agganciata fino allo scatto sull'attacco dell'aspirapolvere oppure sul tubo flessibile.

Bocchetta commutabile (Fig. 15) (Fig. 15)

La bocchetta commutabile è adatta per aspirare le scale.

 Pericolo di ferimento se l'aspirapolvere cade.

L'aspirapolvere che per esempio cade dalle scale può ferire.

Per motivi di sicurezza, aspirare i gradini partendo sempre dal più basso e salire.

Uso

Estrarre il cavo di alimentazione (Fig. 16)

- ① Estrarre il cavo fino alla lunghezza desiderata.

 Danni a causa del surriscaldamento.

Il cavo di alimentazione può surriscaldarsi con l'uso prolungato.

Estrarre completamente il cavo di alimentazione in caso di uso più lungo di 30 minuti.

Avvolgere il cavo

- Estrarre la spina dalla presa elettrica.
- ② Premere il pedale per l'avvolgimento automatico, il cavo si arrotola automaticamente.







Accensione e spegnimento (Fig. 17) (Fig. 17)

- Premere il tasto a pedale On/Off ①.

Impostare la potenza aspirante (Fig. 18)

È possibile adattare la potenza di aspirazione dell'aspirapolvere in base alla situazione. Riducendo la potenza aspirante si abbassa anche notevolmente la forza di scorrimento sulla bocchetta a pavimento.

I diversi livelli di potenza sono contrassegnati da simboli che permettono di individuare immediatamente per quali usi è raccomandata quella potenza.

-  Tende, tessuti
-  Mobili imbottiti, cuscini
-  Tappeti pregiati velour, passatoie, guide
-  Pulizia quotidiana, a risparmio energetico, massima silenziosità
-  Tappeti e moquette a riccioli
-  Pavimenti duri, tappeti e moquette molto sporchi

- Ruotare il selettore sulla potenza desiderata.

Aprire l'aria secondaria (Fig. 19)

Serve a ridurre temporaneamente la potenza aspirante, per evitare che la bocchetta si attacchi p.es. a tappeti o rivestimenti tessili.

- Aprire l'aria secondaria sull'impugnatura quel tanto che basta per spostare con facilità la bocchetta.

In questo modo la bocchetta diventa più scorrevole.

Pause di lavoro / Riporre l'aspirapolvere

Park-System per le pause di lavoro (Fig. 20)

Per brevi pause di lavoro, il tubo aspirante può essere comodamente agganciato all'aspirapolvere in verticale.

- Infilare la bocchetta con il gancio nel Park-System.

Se l'aspirapolvere si trova su una superficie inclinata, ad es. una rampa, accorciare del tutto il tubo telescopico e non utilizzare il Park-System qualora l'aspirapolvere sia dotato del tubo EasyLock.

Park-System per il posizionamento (Fig. 21 + 22)

 Pericolo di scossa elettrica a causa della tensione di rete.

Con l'elettrodomestico spento è comunque presente tensione di rete.

Dopo l'uso estrarre la spina dalla presa elettrica.

- Riporre l'aspirapolvere in posizione verticale.

Se l'aspirapolvere è dotato di un tubo telescopico è utile far rientrare il tubo completamente.

- Infilare la bocchetta dall'alto nell'apposito supporto laterale.

Se l'aspirapolvere è dotato di un tubo aspirante EasyLock, è disponibile un'ulteriore possibilità per riporlo.

- Premere il tasto di sblocco situato sul tubo inferiore e staccare i due tubi.
- Infilare il raccordo del tubo superiore nel tubo inferiore.

Manutenzione

 Pericolo di scossa elettrica a causa della tensione di rete.

Con l'elettrodomestico spento è comunque presente tensione di rete.

Estrarre la spina dalla presa elettrica prima di qualsiasi intervento di manutenzione.

Il sistema di filtri Miele si compone di 3 accessori:

- Sacchetto polvere originale Miele (modello **GN**)
- Filtro motore
- Filtro aria in uscita Original Miele

Per garantire l'efficienza dell'aspirapolvere, sostituire questi accessori con regolarità.

Si consiglia di utilizzare gli accessori con il logo "ORIGINAL Miele" riportato sulla confezione. Solo in questo modo si sfruttano appieno sia la potenza aspirante dell'apparecchio che il volume del sacchetto polvere.

I sacchetti polvere contraddistinti dal logo ORIGINAL Miele apposto sulla confezione non sono prodotti in carta o materiali simili, né tantomeno dispongono di una piastra in cartone. In questo modo si ottengono durezza e sicurezza.

Si tenga presente che malfunzionamenti e danni all'aspirapolvere causati dall'impiego di accessori sprovvisti del logo "ORIGINAL Miele" sulla confezione, sono esclusi dalla copertura di garanzia.

Fonti di riferimento per sacchetti polvere e filtri

È possibile acquistare i sacchetti polvere e i filtri Original Miele su internet (shop.miele.it), presso il servizio di assistenza tecnica oppure i rivenditori Miele.

I sacchetti polvere e i filtri originali Miele si riconoscono dal logo "ORIGINAL Miele" apposto sulla confezione.



Ogni confezione di sacchetti polvere Original Miele contiene 4 sacchetti polvere, un filtro aria in uscita AirClean e un filtro motore. Le confezioni grandi Original Miele contengono 16 sacchetti polvere, 4 filtri aria in uscita AirClean e 4 filtri motore.

Se invece si vuole comperare il filtro aria in uscita originale Miele singolarmente, è sufficiente indicare al negoziante o al servizio di assistenza tecnica autorizzato Miele il modello del proprio aspirapolvere. Il filtro aria in uscita si può acquistare anche on-line sul sito shop.miele.it.

Spia sostituzione sacchetto (Fig. 23)

Il sacchetto deve essere sostituito quando la finestrella che indica il grado di saturazione si colora completamente di rosso.

I pori ostruiti riducono la potenza aspirante dell'aspirapolvere.
Smaltire l'intero sacchetto. Non utilizzarlo più volte.

Verificare il grado di saturazione del sacchetto

- Agganciare la bocchetta universale commutabile.
- Accendere l'aspirapolvere e impostare la massima potenza aspirante.
- Sollevare leggermente la bocchetta dal pavimento.

Funzionamento della spia sostituzione sacchetto

Il funzionamento dell'indicatore è tarato sulla polvere mista: composta da polvere, capelli, lanugine di tappeti, fili, sabbia, ecc.

Se si aspira molta polvere sottile, come p.es. polvere di trapanatura, sabbia, eventualmente anche gesso o farina, i pori del sacchetto polvere si possono ostruire rapidamente.

La spia visualizza quindi già "pieno", anche se il sacchetto polvere ancora non lo è. Il sacchetto polvere deve essere quindi sostituito.

Se vengono aspirati molti capelli, lanugine, ecc. il segnalatore reagirà invece solo quando il sacchetto sarà completamente pieno.

Sostituire il sacchetto polvere (Fig. 24)

- Tenere premuti i due tasti ai lati dell'attacco e sganciare il tubo dall'apertura (Fig. 01).

- Sollevare leggermente il tasto di sblocco e aprire il coperchio del vano sacchetto verso l'alto fino allo scatto (Fig. 08).

Contemporaneamente il sacchetto si chiude in automatico, così da impedire la fuoriuscita di polvere.

- ① Afferrare la linguetta e sfilare il sacchetto dalla sede.
 - ② Inserire il nuovo sacchetto nella sua sede fino in fondo. Lasciare piegato il nuovo sacchetto così come lo si preleva dalla confezione.
- Chiudere il coperchio del vano sacchetto facendo attenzione a non impigliare il sacchetto.

Un'apposita sicurezza impedisce di chiudere il coperchio del vano se manca il sacchetto. Non agire con forza.

- Infilare l'attacco del tubo flessibile nell'apertura fino allo scatto (Fig. 01).

Sostituire il filtro motore (Fig. 25)

Sostituire il filtro motore quando si apre una nuova confezione di sacchetti polvere.

Ogni confezione di sacchetti polvere Original Miele contiene un filtro motore, ogni confezione grande 4 filtri motore.

- Aprire il coperchio del vano sacchetto.
- Afferrare la linguetta e sfilare il sacchetto dalla sede.
- Ribaltare la griglia che copre il filtro sulla parete posteriore del vano e sostituire il filtro motore.
- Chiudere la griglia.

- Inserire il sacchetto fino in fondo nella sede.

- Chiudere il coperchio.

Sostituire il filtro aria in uscita AirClean (Fig. 26).

Assicurarsi che sia sempre inserito un solo filtro.

Sostituire questo filtro ogni volta che si apre una nuova confezione di sacchetti polvere originali Miele. Ogni confezione di sacchetti polvere Original Miele contiene un filtro aria in uscita AirClean, ogni confezione grande 4 filtri aria in uscita AirClean.

- Aprire il coperchio del vano sacchetto.
- ① Aprire la griglia del filtro fino allo scatto ed estrarre il filtro consumato AirClean prendendolo nel punto pulito (freccia).
- ② Inserire il nuovo filtro aria in uscita AirClean.

Se si vuole usare un filtro aria in uscita Active AirClean 30 o HEPA AirClean v. quanto riportato al capitolo "Cambiare filtro aria in uscita".

- Chiudere la griglia del filtro.
- Chiudere il coperchio.

Sostituire il filtro aria in uscita Active AirClean 30/HEPA AirClean 30 (Fig. 27)

Assicurarsi che sia sempre inserito un solo filtro.

Sostituire il filtro aria in uscita quando la spia dell'indicatore di saturazione filtro aria in uscita timestrip® è completamente rossa (Fig. 12).

Dopo ca. 50 ore di funzionamento, che corrispondono in media all'utilizzo di un anno, la spia dell'indicatore saturazione filtro aria in uscita è completamente piena. Si può continuare a utilizzare l'aspirapolvere anche senza sostituire il filtro. Tenere presente però che la potenza aspirante diminuisce e il filtraggio è meno efficiente.

■ Aprire il coperchio del vano sacchetto.

① Sollevare il filtro aria in uscita ed estrarlo.

② Inserire il nuovo filtro aria in uscita e premerlo verso il basso.

■ Premere l'indicatore saturazione filtro aria in uscita timestrip® (Fig. 10).

Dopo ca. 10 - 15 secondi sul margine sinistro dell'indicatore compare una sottile striscia di colore rosso (Fig. 11).

Se si vuole usare un filtro aria in uscita AirClean v. quanto riportato al capitolo "Cambiare filtro aria in uscita".

■ Chiudere il coperchio.

Cambiare filtro aria in uscita (Fig. 07)

Il filtro in dotazione varia a seconda del modello di aspirapolvere:

a AirClean

b Active AirClean 30 (nero)

c HEPA AirClean 30 (bianco)

Assicurarsi che sia sempre inserito un solo filtro.

Da tenere presente quando si cambia tipo di filtro

1. Se anziché un filtro aria in uscita **a** si desidera utilizzare il filtro **b** oppure **c**, estrarre anche la griglia filtro e inserire il nuovo filtro.

Attivare l'indicatore saturazione filtro aria in uscita timestrip® (Fig. 10).

2. Se anziché un filtro aria in uscita **b**, o **c** si inserisce un filtro **a**, bisogna inserire anche la griglia filtro* (Fig. 26).

* Griglia filtro, v. cap. "Accessori su richiesta"

Sostituire gli alzafile (Fig. 28 + 29)

Gli alzafile sull'estremità della bocchetta universale si possono sostituire. Sostituire gli alzafile quando il feltro è liso.

■ Facendo leva estrarre le fasce alzafile. Utilizzare a tale scopo p.es. un cacciavite piatto.

■ Sostituire gli alzafile consumati con quelli nuovi.

I pezzi di ricambio si possono richiedere al servizio di assistenza tecnica autorizzato Miele o ai rivenditori specializzati Miele.

Pulizia / Manutenzione

 Pericolo di scossa elettrica a causa della tensione di rete.

Con l'elettrodomestico spento è comunque presente tensione di rete.

Estrarre la spina dalla presa elettrica prima di qualsiasi intervento di pulizia.

Aspirapolvere e accessori

 Pericolo di scossa elettrica a causa della tensione di rete.

Se l'umidità penetra nell'aspirapolvere c'è pericolo di scossa elettrica.

Non immergere mai l'aspirapolvere in acqua.

Le parti e gli accessori in plastica dell'aspirapolvere possono essere puliti con un apposito prodotto per plastica, reperibile in commercio.

 Danni causati da prodotti non adatti.

Tutte le superfici si graffiano facilmente. Tutte le superfici possono subire anche alterazioni di colore o decolorazioni se si trattano con prodotti non adeguati.

Non utilizzare mai prodotti abrasivi, pulitori per vetro o multiuso e detersivi contenenti oli.

Vano polvere

Pulire il vano polvere con un secondo aspirapolvere o con un panno asciutto o un pennello per la polvere.

Cosa fare se...

La maggior parte dei guasti che si verificano durante l'uso quotidiano dell'apparecchio può essere eliminata personalmente, senza difficoltà. In molti casi è possibile risparmiare tempo e costi senza doversi necessariamente rivolgere all'assistenza tecnica.

Le tabelle che seguono sono un aiuto per individuare e possibilmente eliminare le cause dei guasti.

 Pericolo di scossa elettrica a causa della tensione di rete.
 Con l'elettrodomestico spento è comunque presente tensione di rete.
 Estrarre la spina dalla presa elettrica prima di qualsiasi intervento.

Problema	Causa e rimedio
<p>L'aspirapolvere si spegne da solo.</p>	<p>Se l'aspirapolvere si scalda troppo, un limitatore della temperatura lo spegne. Il guasto può verificarsi se p.es. un oggetto voluminoso ostruisce le vie di aspirazione, il sacchetto polvere è pieno o ostruito da polvere fine o se il filtro motore/aria in uscita è molto sporco.</p> <p>■ Spegnere l'aspirapolvere con il tasto a pedale On/Off  e staccare la spina dalla presa elettrica.</p> <p>Una volta rimossa la causa, aspettare ca. 20-30 minuti prima di riaccendere e riutilizzare l'aspirapolvere, in modo che si raffreddi.</p>

Assistenza tecnica

Contatti in caso di guasto

In caso di guasti che non si è in grado di risolvere da soli, contattare il negozio specializzato Miele o il servizio di assistenza tecnica Miele.

I contatti dell'assistenza tecnica Miele si trovano in fondo alle presenti istruzioni.

Garanzia

La durata della garanzia prevista dalla legislazione vigente è di 2 anni.

Per ulteriori informazioni sulle condizioni di garanzia rivolgersi all'assistenza tecnica Miele.

Accessori su richiesta

Attenersi sempre in primo luogo alle indicazioni per la pulizia e la cura del pavimento/rivestimento fornite dal relativo produttore.

È possibile ordinare questi e altri prodotti sul sito shop.miele.it, presso il servizio di assistenza tecnica Miele oppure un rivenditore specializzato Miele.

Alcuni modelli hanno in dotazione già di serie uno o più dei seguenti accessori.

Bocchette / Spazzole

Turbospazzola TurboTeQ (STB 305-3)

Per aspirare fili e capelli da moquette e tappeti a pelo corto.

Spazzola pavimenti Hardfloor (SBB 235-3)

Per aspirare pavimenti duri, piani e non delicati.

Spazzola pavimenti Parquet Twister con snodo (SBB 300-3)

Con setole naturali, per aspirare superfici dure e piane e nicchie strette.

Spazzola pavimenti Parquet Twister XL con snodo (SBB 400-3)

Con setole naturali, per aspirare velocemente ampie superfici dure e piane e nicchie strette.

Altri accessori

Turbospazzola a mano Turbo Mini (STB 101)

Per aspirare imbottiti, materassi e sedili d'auto.

Spazzola universale (SUB 20)

Per spolverare libri, mensole e simili.

Spazzola a lamelle / spazzola per termosifoni (SHB 30)

Per aspirare tra gli elementi del radiatore, in fessure o interstizi.

Bocchetta per materassi (SMD 10)

Per aspirare comodamente materassi, poltrone con pieghe e fessure.

Bocchetta a lancia, 300 mm (SFD 10)

Bocchetta a lancia molto lunga per aspirare fessure, angoli, pieghe.

Bocchetta a lancia, 560 mm (SFD 20)

Bocchetta a lancia flessibile per aspirare interstizi poco accessibili.

Bocchetta per poltrone XL (SPD 20)

Bocchetta per poltrone larga per aspirare poltrone, materassi, cuscini.

Impugnatura Comfort con illuminazione (SGC 20)

Per illuminare la superficie da aspirare.

Filtri

Filtro aria in uscita Active AirClean 30 (SF-AA 30)

Per ridurre in modo sensibile gli odori sgradevoli. Ideale in presenza di animali domestici o fumatori.

Filtro aria in uscita HEPA AirClean 30 (SF-HA 30)

Per l'efficace filtraggio di polvere fine e allergeni. Ideale per le persone allergiche alla polvere di casa.

Griglia filtro

La griglia filtro serve qualora, anziché un filtro aria in Uscita AirClean, si voglia utilizzare il filtro aria in uscita Active AirClean 30 o HEPA AirClean 30.

Veiligheidsinstructies en waarschuwingen	94
Beschrijving van het apparaat	100
Een bijdrage aan de bescherming van het milieu	102
Informatie met betrekking tot de Europese verordening (EU) nr. 666/2013	103
Verwijzing naar afbeeldingen	104
Aansluiten	104
Gebruik van de meegeleverde accessoires	105
Gebruik	106
Parkeren en opbergen	106
Onderhoud	107
Waar kunt u stofzuigerzakken en filters krijgen?	108
Vervangingsindicator van de stofzuigerzak	108
Stofzuigerzak vervangen	108
Het motorfilter vervangen	109
Uitblaasfilter AirClean vervangen	109
Uitblaasfilter Active AirClean 30/HEPA AirClean 30 vervangen	109
Een ander uitblaasfilter plaatsen	110
Belangrijk.....	110
De draadopnemers vervangen	110
Onderhoud	111
Nuttige tips	112
Service	113
Contact bij storingen	113
Garantie.....	113
Bij te bestellen accessoires	113

nl - Veiligheidsinstructies en waarschuwingen

Dit apparaat voldoet aan de geldende veiligheidsvoorschriften. Onjuist gebruik kan persoonlijk letsel of materiële schade tot gevolg hebben.

Lees de gebruiksaanwijzing voordat u het apparaat voor het eerst gebruikt. In de gebruiksaanwijzing vindt u belangrijke instructies met betrekking tot de veiligheid, het gebruik en het onderhoud. Zo beschermt u zichzelf en vermijdt u schade aan het apparaat.

In overeenstemming met de norm IEC 60335-1 adviseert Miele u uitdrukkelijk om het hoofdstuk “Aansluiten” en de veiligheidsinstructies en waarschuwingen te lezen en op te volgen.

Wanneer de veiligheidsinstructies en waarschuwingen niet worden opgevolgd, kan Miele niet aansprakelijk worden gesteld voor schade die daarvan het gevolg is.

Bewaar de gebruiksaanwijzing zorgvuldig en geef deze door aan een eventuele volgende eigenaar.

Schakel het apparaat altijd uit na gebruik, voordat u accessoires verwisselt, voorafgaand aan onderhoud, reiniging en probleemoplossing. Trek de netstekker uit het stopcontact.

Verantwoord gebruik

- ▶ Deze stofzuiger is uitsluitend bestemd voor particulier huishoudelijk gebruik (of daarmee vergelijkbaar). Deze stofzuiger is niet geschikt voor gebruik op bouwplaatsen.
- ▶ De stofzuiger is geschikt voor het dagelijks zuigen van tapijt, vaste vloerbedekking en robuuste harde vloeren.

- ▶ Het apparaat mag niet buiten worden gebruikt.
- ▶ Deze stofzuiger mag worden gebruikt tot een hoogte van 4000 m boven zeeniveau.
- ▶ Gebruik de stofzuiger uitsluitend om droog vuil op te zuigen. U mag de stofzuiger niet op mensen en dieren gebruiken. Gebruik voor andere doeleinden is niet toegestaan, evenmin het ombouwen en wijzigen.
- ▶ Personen (inclusief kinderen) die op grond van hun fysieke of psychische gesteldheid, hun onervarenheid of gebrek aan kennis niet in staat zijn om de stofzuiger veilig te bedienen, mogen deze alleen gebruiken als ze onder toezicht staan van of worden geïnstrueerd door een verantwoordelijk persoon.

Kinderen

- ▶ Verstikkingsgevaar! Kinderen kunnen zich tijdens het spelen in verpakkingsmateriaal wikkelen (bijvoorbeeld in folie) of het materiaal over hun hoofd trekken en stikken. Houd verpakkingsmaterialen bij kinderen vandaan.
- ▶ Houd kinderen onder 8 jaar op een afstand, tenzij u voortdurend toezicht houdt.
- ▶ Kinderen vanaf 8 jaar mogen de stofzuiger alleen zonder toezicht gebruiken als ze weten hoe ze deze veilig moeten bedienen. De kinderen moeten zich bewust zijn van de gevaren van een foutieve bediening.
- ▶ Kinderen mogen het apparaat niet zonder toezicht reinigen of onderhouden.

nl - Veiligheidsinstructies en waarschuwingen

▶ Houd kinderen in de gaten wanneer deze zich in de buurt van het apparaat bevinden. Laat kinderen nooit met het apparaat spelen.

Technische veiligheid

▶ Controleer het apparaat en alle accessoires voor gebruik op zichtbare beschadigingen. Neem een beschadigde stofzuiger niet in gebruik.

▶ Vergelijk de aansluitgegevens (netspanning en frequentie) op het typeplaatje van de stofzuiger met de waarden van het elektriciteitsnet. Deze gegevens moeten beslist overeenstemmen. De stofzuiger is zonder wijziging geschikt voor 50 Hz of 60 Hz.

▶ De wandcontactdoos moet met ten minste 16 A of 10 A traag zijn beveiligd.

▶ Tijdelijk of doorlopend gebruik van een autonome of niet-netsynchrone energievoorziening (zoals microgrids, back-upsystemen) is mogelijk. Voorwaarde voor het gebruik is dat de energievoorziening voldoet aan de bepalingen van EN 50160 of een vergelijkbare standaard. De veiligheidsvoorzieningen van de huisinstallatie en dit Miele product moeten ook werken bij gebruik van een microgrid of een niet-netsynchrone energievoorziening of de veiligheidsvoorzieningen in de energievoorziening moeten door gelijkwaardige voorzieningen worden vervangen. Zoals bijvoorbeeld beschreven in de laatste publicatie van de NEN 1010.

nl - Veiligheidsinstructies en waarschuwingen

- ▶ Als dit apparaat binnen de garantieperiode defect raakt, mag het alleen door Miele worden gerepareerd, anders vervalt de garantie.
- ▶ Gebruik het aansluitsnoer niet om de stofzuiger te dragen en trek de stekker niet aan het snoer uit de contactdoos. Het snoer mag niet over scherpe randen worden getrokken of onder deuren of iets dergelijks beklemd raken. Trek de stofzuiger niet onnodig over het snoer. Het aansluitsnoer, de stekker en de contactdoos kunnen anders beschadigd raken, met alle risico's van dien.
- ▶ Gebruik de stofzuiger niet als het aansluitsnoer beschadigd is. Laat een beschadigd aansluitsnoer alleen compleet met kabeltrommel vervangen. Om veiligheidsredenen mag dit alleen door een door Miele geautoriseerde vakman of door Miele worden gedaan.
- ▶ Dompel de stofzuiger nooit in water en reinig het apparaat alleen droog of met een iets vochtige doek.
- ▶ Reparaties mogen alleen door vakmensen worden uitgevoerd die door Miele zijn geautoriseerd. Ondeskundig uitgevoerde reparaties kunnen voor de gebruiker gevaar opleveren.
- ▶ Alleen bij gebruik van originele Miele onderdelen garandeert Miele dat aan de veiligheidseisen wordt voldaan. Defecte onderdelen mogen alleen door originele Miele onderdelen worden vervangen.
- ▶ De verpakking beschermt de stofzuiger tegen transport schade. Wij raden u aan de verpakking te bewaren voor het geval u de stofzuiger een keer wilt vervoeren.

Veilig gebruik

- ▶ Gebruik de stofzuiger niet zonder stofzuigerzak, motorfilter en uitblaasfilter.
- ▶ U kunt het deksel niet sluiten als zich geen stofzuigerzak in het apparaat bevindt. Druk het deksel niet met geweld dicht.
- ▶ Zuig nooit brandende of gloeiende voorwerpen op (zoals sigarettenpeuken, as en kolen).
- ▶ Zuig nooit vloeistoffen of vochtig vuil op. Laat met water of sop gereinigde oppervlakken eerst helemaal opdrogen, voordat u gaat zuigen.
- ▶ Zuig geen toner-resten op. Toner van bijvoorbeeld printers of kopieerapparaten kan elektriciteit geleiden.
- ▶ Zuig nooit licht ontvlambare of explosieve stoffen of gasen op in verband met explosiegevaar. Zuig ook nooit in een ruimte waar dergelijke stoffen opgeslagen liggen.
- ▶ Houd het zuiggedeelte niet te dicht bij het hoofd als u de stofzuiger gebruikt.

Accessoires

- ▶ Raak tijdens het stofzuigen met een Miele turboborstel niet de draaiende borstelas aan.
- ▶ De handgreep mag niet beschadigd zijn, als u voor het zuigen alleen de greep gebruikt.
- ▶ Gebruik uitsluitend stofzuigerzakken, filters en accessoires met het “ORIGINAL Miele”-logo op de verpakking. Alleen daarvan kan Miele de veiligheid waarborgen.

nl - Beschrijving van het apparaat

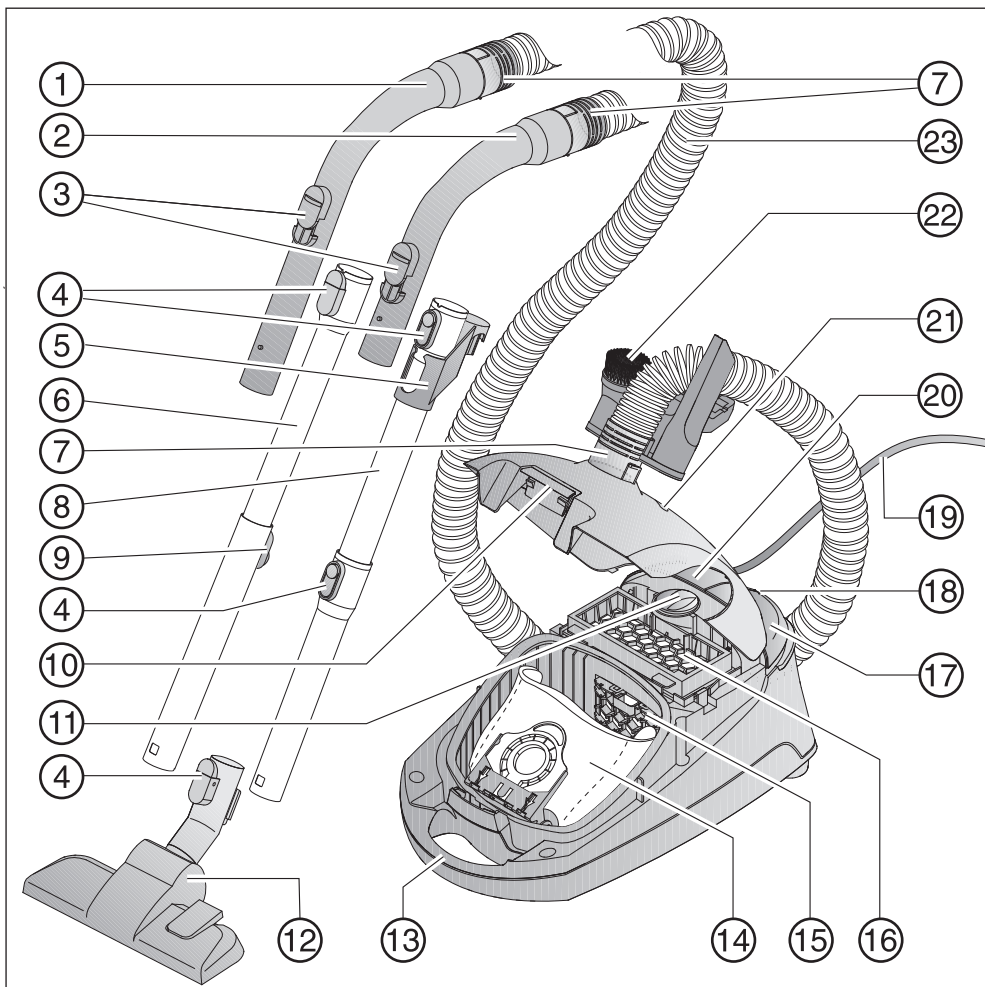

nl - Beschrijving van het apparaat

- ① Handgreep XXL*
- ② Handgreep*
- ③ Mechanische zuigkrachtregelaar
- ④ Ontgrendelingsknoppen*
- ⑤ Verbindingsstuk voor het opbergen*
- ⑥ Telescopische zuigbuis*
- ⑦ Aansluitstuk
- ⑧ EasyLock-zuigbuis*
- ⑨ Ontgrendeling telescopische zuigbuis*
- ⑩ Ontgrendeling bovenzijde
- ⑪ Schakelaar zuigvermogen
- ⑫ Zuigmond*
- ⑬ Draagbeugel
- ⑭ Originele Miele stofzuigerzak
- ⑮ Motorfilter
- ⑯ Uitblaasfilter AirClean*
- ⑰ Voetpedaal Aan/Uit ①
- ⑱ Parkeersysteem voor korte pauzes
- ⑲ Aansluitkabel
- ⑳ Voetpedaal automatische snoerhaspel
- ㉑ Stofstandindicator
- ㉒ Houder voor drie hulpstukken
- ㉓ Zuigslang

Onderkant – zuigbuis houder (niet afgebeeld)

* afhankelijk van het model kunnen de onderdelen afwijken of ontbreken.

Afvoeren van het verpakkingsmateriaal

De verpakking beschermt de stofzuiger tegen transportschade. Het verpakkingsmateriaal is uitgekozen met het oog op een zo gering mogelijke belasting van het milieu en de mogelijkheden voor recycling.

Door hergebruik van verpakkingsmateriaal wordt er op grondstoffen bespaard en wordt er minder afval geproduceerd. Vaak neemt de leverancier de verpakking terug. Als u de verpakking zelf wegdoet, informeer dan bij de reinigingsdienst van uw gemeente waar u die kunt afgeven.

Gebruikte stofzuigerzakken en filters

De stofzuigerzakken en filters zijn van milieuvriendelijke materialen. De filters kunnen met het gewone huisvuil worden weggegooid. Dit geldt ook voor de stofzuigerzakken, voor zover er geen stoffen in zitten die niet bij het gewone huisvuil mogen.

Het afdanken van een apparaat

Verwijder de stofzuigerzak en de geplaatste filters voordat u het apparaat afdankt. U kunt deze onderdelen bij het gewone huisvuil doen.

Oude elektrische en elektronische apparaten bevatten meestal waardevolle materialen. Ze bevatten ook stoffen, mengsels en onderdelen die nodig zijn geweest om de apparaten goed en veilig te laten functioneren. Wanneer u uw oude apparaat bij het gewone huisafval doet of er niet goed mee omgaat, kunnen deze stoffen schadelijk zijn voor de gezondheid en het milieu. Doe uw oude apparaat daarom nooit bij het gewone afval.



Lever het apparaat in bij een gemeentelijk inzameldepot voor elektrische en elektronische apparatuur, bij uw vakhandelaar of bij Miele. U bent wettelijk zelf verantwoordelijk voor het wissen van eventuele persoonlijke gegevens op het af te danken apparaat. Bewaar het afgedankte apparaat buiten het bereik van kinderen.

Informatie met betrekking tot de Europese verordening (EU) nr. 666/2013

Deze stofzuiger is een stofzuiger voor huishoudelijk gebruik en wordt volgens voornoemde verordening als universele stofzuiger geclassificeerd.

Deze gebruiksaanwijzing en verdere gegevens kunt u downloaden van de Miele internetsite www.miele.com.

Het conform de verordening bepaalde jaarlijkse energieverbruik is het indicatieve, jaarlijkse energieverbruik (kWh per jaar), gebaseerd op 50 reinigingsbeurten. Het werkelijke energieverbruik is afhankelijk van hoe de stofzuiger wordt gebruikt.

Alle in de voornoemde verordening uit te voeren testen en berekeningen zijn gedaan op basis van de volgende, van toepassing zijnde, geharmoniseerde normen, rekening houdend met de bij de verordening gepubliceerde richtlijn van de Europese Commissie van september 2014:

- a) EN 60312-1 Vacuum cleaners for household use – Part 1: Dry vacuum cleaners – Methods for measuring the performance
- b) EN 60704-2-1 Household and similar electrical appliances – Test code for the determination of airborne acoustical noise – Part 2-1: Particular requirements for vacuum cleaners
- c) EN 60335-2-2 Household and similar electrical appliances – Safety – Part 2-2: Particular requirements for vacuum cleaner and water suction appliances

Niet alle bijgeleverde zuigmonden en hulpstukken zijn bedoeld voor de in de verordening genoemde intensieve reiniging van tapijten of harde vloeren. De volgende zuigmond en instelling zijn gebruikt om de waarden vast te stellen:

Voor de energieverbruikswaarden en de reinigingsklassen op tapijt en harde vloeren, alsmede voor het geluidsniveau op tapijt is de omschakelbare zuigmond met verzonken borstels in de stand voor tapijt gebruikt. (Druk op het voetpedaal ).

De conform de verordening bepaalde gegevens hebben uitsluitend betrekking op de hier genoemde combinaties en instellingen van de zuigmond op de verschillende vloerbedekkingen.

Voor alle metingen zijn alleen originele stofzuigerzakken, motorfilters en uitblaasfilters van Miele gebruikt.

Verwijzing naar afbeeldingen

De afbeeldingen waarnaar met nummers wordt verwezen, vindt u op de uitklappagina's achter in deze gebruiksaanwijzing.

Aansluiten

Zuigslang aansluiten (afb. 01)

- ① Steek een van de aansluitstukken in de zuigopening van de stofzuiger. Het aansluitstuk moet vastklikken.
- ② Druk op de knoppen aan weerszijden van het aansluitstuk wanneer u de onderdelen van elkaar wilt halen en trek het aansluitstuk uit de zuigopening.

Zuigslang en greep in elkaar schuiven (afb. 02)

- Steek het andere aansluitstuk van de zuigslang in de greep. U moet een duidelijke klik horen.

Afhankelijk van het model heeft uw stofzuiger een van de volgende zuigbuizen.

- EasyLock-zuigbuis
- Comfort-zuigbuis (telescopisch)

EasyLock-zuigbuizen in elkaar steken (afb. 03)

- Neem de zuigbuis met het verbindingstuk en steek deze naar links en rechts draaiend in de tweede zuigbuis tot u de vergrendeling duidelijk hoort klikken.
- Schuif het verbindingstuk naar boven tot het vastklikt.

Greep en zuigbuis in elkaar schuiven (afb. 04)

- ① Steek de greep in de zuigbuis. De greep moet vastklikken. Richt daarbij het puntje op de greep op het gaatje in de zuigbuis.
- ② Om de delen weer uit elkaar te halen, drukt u op de ontgrendelingsknop en trekt u de greep iets draaiend uit de zuigbuis.

Telescopische zuigbuis instellen (afb. 05)

De telescopische zuigbuis bestaat uit 2 in elkaar geschoven buizen, waarmee de zuigbuis voor het stofzuigen in lengte verstelbaar is.

- Pak de ontgrendeling vast en stel de zuigbuis op de juiste lengte in.

Zuigbuis en omschakelbare zuigmond in elkaar steken (afb. 06)

- ① Steek de zuigbuis links- en rechtsomdraaiend in de zuigmond. De buis zit goed als u een klik hoort.
- ② Om de delen weer uit elkaar te halen, drukt u op de ontgrendelingsknop en trekt u de zuigbuis iets draaiend uit de zuigmond.

Omschakelbare zuigmond instellen (afb. 06)

De stofzuiger is geschikt voor het dagelijks zuigen van tapijt, vaste vloerbedekking en robuuste harde vloeren.

Het Miele assortiment biedt voor andere vloerbedekkingen en toepassingen speciale zuigmonden, borstels en hulpstukken (zie "Bij te bestellen accessoires").

Houdt u zich in de eerste plaats aan de reinigings- en onderhoudsinstructies van de fabrikant van de vloerbedekking.

- ③ Zuig robuuste en vlakke harde vloeren en vloeren met voegen altijd met uitgeschoven borstel:

- Druk op de voetschakelaar .

Zuig vloerkleden en vaste vloerbedekking (vast tapijt) met ingetrokken borstel:

- Druk op de voetschakelaar .

Activering vervangingsindicator timestrip® van het uitblaasfilter bij het uitblaasfilter

Afhankelijk van het model heeft uw stofzuiger één van de volgende uitblaasfilters (afb. 07):

- a AirClean
- b Active AirClean 30 (zwart)
- c HEPA AirClean 30 (wit)

Gebruikt u uitblaasfilter **b** of **c**, dan moet u de vervangingsindicator timestrip® van het uitblaasfilter activeren.

- Trek de ontgrendeling van het deksel naar boven en klap het deksel omhoog totdat u een klik hoort (afb. 08).
- Verwijder de strip van het uitblaasfilter (afb. 09).
- Druk op de vervangingsindicator timestrip® van het uitblaasfilter (afb. 10).

Na circa 10–15 seconden verschijnt links op de indicator een smalle, rode streep (afb. 11).

- Druk het deksel dicht tot u de vergrendeling hoort klikken. De stofzuigerzak mag niet klem zitten.

De vervangingsindicator timestrip® van het uitblaasfilter geeft de gebruiksduur van het uitblaasfilter aan. Na een gebruiksduur van ca. 50 uur is het venster helemaal rood (afb. 12). Een gebruiksduur van 50 uur komt ongeveer overeen met een gemiddeld gebruik van een jaar.

Gebruik van de meegeleverde accessoires (afb. 13–14)

- ① Reliëfborstel
- ② Meubelzuigmond
- ③ Kierenzuiger
- ④ Houder voor de drie hulpstukken

Symbolen op de houder geven aan waar u de hulpstukken kunt plaatsen.

- Als u de houder wilt gebruiken, kunt u deze op het aansluitstuk steken (boven of onder op de slang). De houder moet vastklikken.

Omschakelbare zuigmond (afb. 15) (afb. 15)

Met de omschakelbare zuigmond kunt u ook traptreden zuigen.

 Gevaar voor letsel door vallende stofzuiger.

U kunt gewond raken als een stofzuiger van de trap valt.

Zuig trappen altijd van beneden naar boven.

Gebruik

Aansluitsnoer uitrollen (afb. 16)

- ① Trek aan het snoer totdat dit de gewenste lengte heeft.

 Schade door oververhitting.

Als het aansluitsnoer langer wordt gebruikt, kan dit oververhit raken.

Rol het aansluitsnoer helemaal uit als u de stofzuiger langer dan 30 minuten gebruikt.

Oprollen

- Trek de stekker uit de contactdoos.
- ② Druk kort het pedaal voor de snoerhaspel in. Het snoer wordt automatisch oprold.

In- en uitschakelen (afb. 17)(afb. 17)

- Druk op de voetschakelaar Aan/Uit ①.

Zuigvermogen kiezen (afb. 18)

U kunt het zuigvermogen van de stofzuiger aan de situatie aanpassen. Als u het zuigvermogen verlaagt, kunt u de zuigmond gemakkelijker heen en weer bewegen.

Op de stofzuiger zijn de vermogensstanden voorzien van symbolen, die aangeven waarvoor de betreffende vermogensstand wordt aanbevolen.

 Gordijnen, textiel

 Gestoffeerde meubels, kussens

 Hoogwaardig velourstapijt, kleedjes en lopers

 Dagelijks zuigen, energiebesparend en stil

 Tapijten en vloerbedekkingen met poollussen

 Harde vloeren, sterk verontreinigde tapijten en vloerbedekkingen

- Zet de keuzeschakelaar op het gewenste zuigvermogen.

Mechanische zuigkrachtregelaar openen (afb. 19)

Met deze regelaar kunt u het zuigvermogen van de stofzuiger kortstondig verlagen, bijvoorbeeld om te voorkomen dat het apparaat zich aan een kleed vastzuigt.

- Zet de regelaar op de greep zo ver open dat u de zuigmond gemakkelijk kunt bewegen.

Als de regelaar openstaat, hoeft u minder kracht te zetten om de zuigmond over de vloer te bewegen.

Parkeren en opbergen

Parkeersysteem voor korte pauzes (afb. 20)

Als u tijdens het stofzuigen even pauzeert, kunt u de zuigbuis met de zuigmond op de stofzuiger “parkeren”.

- Steek de zuigmond met de parkeeransluiting van bovenaf in de opening aan de achterkant van de stofzuiger.

Neem de volgende aanwijzingen in acht als de stofzuiger op dat moment op een hellende ondergrond staat:

- Schuif de buisdelen van een telescopische zuigbuis helemaal in.
- Gebruik het parkeersysteem niet als uw stofzuiger een EasyLock-zuigbuis heeft.

Parkeersysteem (afb. 21+ 22)

 Gevaar voor elektrische schok door netspanning.

Ook als een stofzuiger uitgeschakeld is, staat er netspanning op het apparaat.

Haal na gebruik de stekker uit het stopcontact.

- Zet de stofzuiger rechtop.

Als uw stofzuiger een telescopische zuigbuis heeft, is het handiger als u de buizen geheel inschuift.

- Steek de zuigmond met de parkeer-aansluiting van bovenaf in de houder voor de zuigbuis.

Heeft uw stofzuiger de EasyLock-zuigbuis, dan kunt u bij het opbergen nog meer ruimte besparen.

- Druk op de ontgrendelingsknop van het onderste buissegment om de beide zuigbuisdelen uit elkaar te halen.
- Steek het verbindingsstuk van de bovenste zuigbuis in de onderste zuigbuis.

Onderhoud

 Gevaar voor elektrische schok door netspanning.

Ook als een stofzuiger uitgeschakeld is, staat er spanning op het apparaat. Haal de netstekker altijd uit het stopcontact voordat u onderhoud uitvoert.

Het Miele filtersysteem bestaat uit 3 accessoires:

- Originele Miele stofzuigerzak (type **GN**)
- Motorfilter
- Origineel Miele uitblaasfilter

Voor een optimale werking van de stofzuiger moet u deze accessoires van tijd tot tijd vervangen.

Wij adviseren het gebruik van accessoires met het "ORIGINAL Miele"-logo op de verpakking. Alleen met deze producten benut u de zuigkracht van de stofzuiger optimaal en bereikt u het beste reinigingsresultaat.

Stofzuigerzakken met het "ORIGINAL Miele"-logo op de verpakking worden niet van papier of papierachtige materialen gemaakt en hebben geen kartonnen houder. Dit vergroot de levensduur en de veiligheid.

Storingen en beschadigingen aan de stofzuiger die veroorzaakt worden door het gebruik van accessoires zonder "ORIGINAL Miele"-logo op de verpakking vallen niet onder de garantie van de stofzuiger.

Waar kunt u stofzuigerzakken en filters krijgen?

Originele stofzuigerzakken en filters zijn verkrijgbaar via de Miele webshop, bij Miele of bij de Miele vakhandelaar.

Originele Miele stofzuigerzakken en -filters herkent u aan het "ORIGINAL Miele"-logo op de verpakking.



Elke verpakking bevat 4 stofzuigerzakken, een uitblaasfilter AirClean en een motorfilter. Originele grootverpakkingen bevatten 16 stofzuigerzakken, 4 uitblaasfilters AirClean en 4 motorfilters.

Als u originele uitblaasfilters los wilt bestellen, geef dan aan de vakhandelaar of aan Miele het typenummer van uw stofzuiger door, zodat u de juiste uitblaasfilters ontvangt. U kunt deze uitblaasfilters echter ook gemakkelijk via internet bestellen.

Vervangingsindicator van de stofzuigerzak (afb. 23)

U moet de stofzuigerzak vervangen als de vervangingsindicator van de stofzuigerzak aangeeft dat de stofzuigerzak vol is (het venster is dan helemaal rood).

Als de poriën van de stofzuigerzak verstopt zijn, neemt het zuigvermogen van de stofzuiger af.

Gooi volle stofzuigerzakken weg. Gebruik stofzuigerzakken niet meer dan één keer.

Controle of de stofzuigerzak vol is

- Plaats de omschakelbare zuigmond.
- Schakel de stofzuiger in en kies het maximale vermogen.
- Til de zuigmond een stukje van de vloer.

Wat u moet weten over de stofstandindicator

Over het algemeen bestaat huisstof uit een mengsel van stof, haren, pluizen, draadjes, zand, etc. Op die samenstelling is de stofstandindicator afgesteld.

Wanneer u veel fijn stof opzuigt, zoals boorgruis, zand, gips of meel, raken de poriën van de stofzuigerzak snel verstopt.

De indicator zal dan al "vol" aangeven, ook al is de stofzuigerzak nog niet vol. De stofzuigerzak moet dan vervangen worden.

Als u daarentegen veel haren, tapijtpluizen etc. opzuigt, reageert de indicator pas als de stofzuigerzak al overvol is.

Stofzuigerzak vervangen (afb. 24)

- Druk op de beide knoppen aan weerszijden van het aansluitstuk en trek het aansluitstuk uit de zuigopening (afb. 01).
- Trek de ontgrendeling van het deksel naar boven en klap het deksel omhoog totdat u een klik hoort (afb. 08).

Daarbij wordt de stofafsluiting van de stofzuigerzak automatisch gesloten, zodat er geen stof vrijkomt.

- ① Pak de stofzuigerzak bij het lipje vast en trek de stofzuigerzak uit de houder.

- ② Steek de nieuwe stofzuigerzak tot de aanslag in de houder. Laat de stofzuigerzak samengevouwen zoals deze in de verpakking zit.
- Druk het deksel dicht tot u de vergrendeling hoort klikken. De stofzuigerzak mag niet klem zitten.

Een beveiliging voorkomt dat u het deksel kunt sluiten als er zich geen stofzuigerzak in het apparaat bevindt. Zet geen kracht.

- Steek het aansluitstuk in de zuigopening van de stofzuiger (afb. 01). Het aansluitstuk moet vastklikken.

Het motorfilter vervangen (afb. 25)

Vervang het motorfilter als u een nieuwe verpakking stofzuigerzakken aanbreekt. Elke originele Miele verpakking stofzuigerzakken bevat een motorfilter. Een grootverpakking bevat 4 motorfilters.

- Open het deksel van de stofzuiger.
- Pak de stofzuigerzak bij het lipje vast en trek de stofzuigerzak uit de houder.
- Open het filterklepje en vervang het motorfilter.
- Sluit het filterklepje.
- Steek de stofzuigerzak tot de aanslag in de houder.
- Sluit het deksel van de stofzuiger.

Uitblaasfilter AirClean vervangen (afb. 26)

Plaats nooit meer dan één uitblaasfilter.

Vervang het uitblaasfilter altijd als u een nieuwe verpakking stofzuigerzakken aanbreekt. Elke originele Miele verpakking bevat een uitblaasfilter AirClean. Een grootverpakking bevat 4 uitblaasfilters AirClean.

- Open het deksel van de stofzuiger.
- ① Open het filterrooster (het rooster moet vastklikken). Haal het oude uitblaasfilter AirClean er aan de schone kant uit (zie pijltje).
- ② Plaats het nieuwe AirClean-uitblaasfilter.

Als u een uitblaasfilter Active AirClean 30 of HEPA AirClean 30 wilt plaatsen, volg dan de aanwijzingen onder de paragraaf "Een ander uitblaasfilter plaatsen".

- Sluit het filterrooster.
- Sluit het deksel van de stofzuiger.

Uitblaasfilter Active AirClean 30/ HEPA AirClean 30 vervangen (afb. 27)

Plaats nooit meer dan één uitblaasfilter.

Vervang dit uitblaasfilter als de vervangingsindicator timestrip® van het uitblaasfilter helemaal rood is geworden (afb. 12).

De indicator is na circa 50 bedrijfsuren helemaal rood, wat overeenkomt met een gemiddelde gebruiksduur van een jaar. U kunt wel blijven zuigen. Houd er wel rekening mee dat de zuigkracht en de filtercapaciteit afnemen.

- Open het deksel van de stofzuiger.

- ① Haal het uitblaasfilter omhoog en verwijder het.
 - ② Plaats het nieuwe uitblaasfilter en druk het omlaag.
- Druk op de vervangingsindicator timestrip® van het uitblaasfilter (afb. 10).

Na circa 10–15 seconden verschijnt links op de indicator een smalle, rode streep (afb. 11).

Als u een uitblaasfilter AirClean wilt plaatsen, volg dan de aanwijzingen onder de paragraaf “Een ander uitblaasfilter plaatsen”.

- Sluit het deksel van de stofzuiger.

Een ander uitblaasfilter plaatsen (afb. 07)

Afhankelijk van het model heeft uw stofzuiger één van de volgende uitblaasfilters:

- a AirClean
- b Active AirClean 30 (zwart)
- c HEPA AirClean 30 (wit)

Plaats nooit meer dan één uitblaasfilter.

Belangrijk

1. Als u het uitblaasfilter **a** door filter **b** of **c** wilt vervangen, moet u ook het filterrooster verwijderen. Voor het nieuwe filter is het rooster niet nodig. Daarnaast moet u de vervangingsindicator timestrip® van het uitblaasfilter activeren (afb. 10).

2. Als u uitblaasfilter **b** of **c** door uitblaasfilter **a** wilt vervangen, moet u het uitblaasfilter beslist in een filterrooster* plaatsen (afb. 26).

* Filterrooster – zie “Bij te bestellen accessoires”

De draadopnemers vervangen (afb. 28–29)

U kunt de draadopnemers op de zuigmond vervangen. Vervang de draadopnemers wanneer de pool versleten is.

- Neem de draadopnemers uit de insteekopeningen. Gebruik daarvoor bijvoorbeeld een sleufschroevendraaier.
- Vervang de draadopnemers.

Nieuwe onderdelen zijn verkrijgbaar bij de Miele vakhandelaar of rechtstreeks bij Miele.

Onderhoud

 Gevaar voor elektrische schok door netspanning.

Ook als een stofzuiger uitgeschakeld is, staat er spanning op het apparaat. Haal de netstekker voor elke reiniging uit het stopcontact.

Buitenkant en accessoires

 Gevaar voor elektrische schok door netspanning.

Als er vocht in de stofzuiger komt, kunt u een elektrische schok krijgen. Dompel de stofzuiger nooit onder in water.

De buitenkant van de stofzuiger en de kunststof accessoires kunt u reinigen met een normaal reinigingsmiddel voor kunststof.

 Schade als gevolg van ongeschikte reinigingsmiddelen.

Alle oppervlakken zijn krasgevoelig. Alle oppervlakken kunnen verkleuren of aangetast worden als ze met verkeerde reinigingsmiddelen in aanraking komen.

Gebruik geen schuurmiddelen en geen glas- of allesreinigers. Gebruik ook geen oliehoudende onderhoudsmiddelen.

Stofruimte

De ruimte voor de stofzuigerzak kunt u met een eventuele tweede stofzuiger reinigen of met een droge stofdoek, een stoffer of een plumeau.

Nuttige tips

De meeste storingen en problemen die bij dagelijks gebruik kunnen optreden, kunt u zelf verhelpen. U bespaart daarmee niet alleen tijd, maar ook kosten, omdat u Miele niet hoeft in te schakelen.

De volgende tabellen helpen u de oorzaken van een probleem te achterhalen en het probleem te verhelpen.



Gevaar voor elektrische schok door netspanning.

Ook als een stofzuiger uitgeschakeld is, staat er netspanning op het apparaat. Haal de stekker altijd uit het stopcontact voordat u probeert problemen te verhelpen.

Probleem	Oorzaak en oplossing
<p>De stofzuiger wordt vanzelf uitgeschakeld.</p>	<p>De stofzuiger heeft een veiligheidsvoorziening die het apparaat uitschakelt als het oververhit raakt. Deze storing kan optreden, als de luchtkanalen verstopt raken, als de stofzuigerzak vol of verstopt is of als het motorfilter/uitblaasfilter erg vervuild is.</p> <ul style="list-style-type: none"> ■ Schakel in dat geval de stofzuiger uit met voetpedaal Aan/Uit ① en trek de stekker uit de contactdoos. <p>Als u de oorzaak van de storing heeft verholpen, wacht dan 20-30 minuten totdat de stofzuiger voldoende is afgekoeld. Daarna kunt u het apparaat weer inschakelen en gebruiken.</p>

Service

Contact bij storingen

Voor storingen die u niet zelf kunt verhelpen, waarschuwt u uw Miele vakhandelaar of Miele.

De contactgegevens van de afdeling klantcontacten van Miele vindt u achteraan in dit document.

Garantie

De garantietermijn voor dit apparaat bedraagt 2 jaar.

Meer informatie over de garantievoorwaarden in uw land kunt u bij Miele verkrijgen.

Bij te bestellen accessoires

Houdt u zich in de eerste plaats aan de reinigings- en onderhoudsinstructies van de fabrikant van de vloerbedekking.

Deze en andere producten zijn verkrijgbaar via de Miele webshop, bij Miele of bij de Miele vakhandelaar.

Sommige modellen zijn standaard al voorzien van een of meer van de volgende accessoires.

Zuigmonden / borstels

Turboborstel TurboTeQ (STB 305-3)

Voor het verwijderen van draadjes en haren van laagpolige textiele vloerbedekkingen.

Borstel Hardfloor (SBB 235-3)

Voor het zuigen van robuuste harde vloeren.

Borstel Parquet Twister met draaigewricht (SBB 300-3)

Met deze borstel (met natuurhaar) kunt u harde vloeren zuigen. Ook ideaal voor het uitzuigen van nissen.

Borstel Parquet Twister XL met draaigewricht (SBB 400-3)

Met deze borstel (met natuurhaar) kunt u grote, harde vloeren snel zuigen. Ook ideaal voor het uitzuigen van nissen.

Overige accessoires

Hand-turboborstel Turbo Mini (STB 101)

Voor het zuigen en borstelen van gestoffeerde meubels, matrassen en auto-stoelen.

Universele borstel (SUB 20)

Met deze borstel kunt u boeken, boekenplanken en dergelijke schoonzuigen.

Lamellen-/radiatorborstel (SHB 30)

Met de radiatorborstel kunt u radiatoren, voegen en lamellen schoonzuigen.

Matraszuigmond (SMD 10)

Voor het zuigen van matrassen en gestoffeerde meubels tot in de naden.

Kierenzuiger, 300 mm (SFD 10)

Een extra lange kierenzuiger voor het zuigen van naden, kieren, hoeken, etc.

Kierenzuiger, 560 mm (SFD 20)

Een flexibele kierenzuiger voor het zuigen van moeilijk toegankelijke plekken.

Meubelzuigmond XL (SPD 20)

Brede meubelzuigmond voor het zuigen van gestoffeerde meubels, matrassen en kussens.

Comfort-greep met verlichting (SGC 20)

Met LED's voor de verlichting van het te reinigen oppervlak.

Filters

Uitblaasfilter Active AirClean 30 (SF-AA 30)

Vermindert onaangename luchtjes in huis. Ideaal voor rokers en huishoudens met huisdieren.

Uitblaasfilter HEPA AirClean 30 (SF-HA 30)

Een effectief filter tegen zeer fijne stofdeeltjes en allergenen. Ideaal voor mensen met een huisstofallergie.

Filterrooster

Het filterrooster is nodig als u in plaats van een uitblaasfilter Active AirClean 30 of HEPA AirClean 30 een AirClean-uitblaasfilter wilt gebruiken.

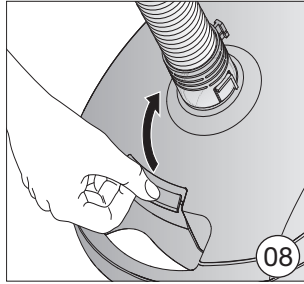
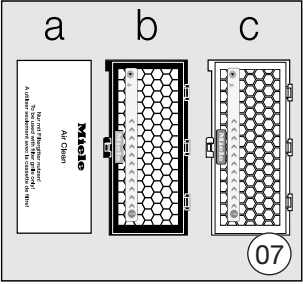
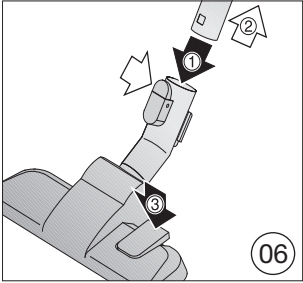
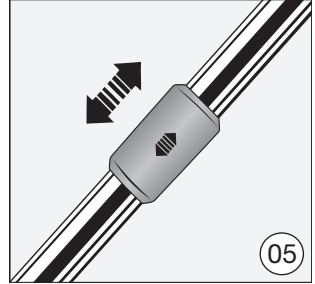
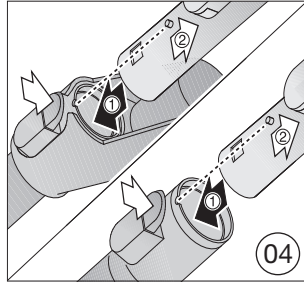
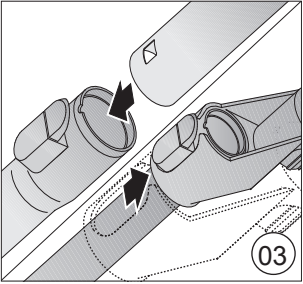
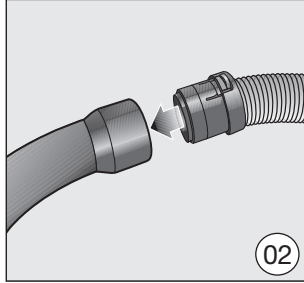
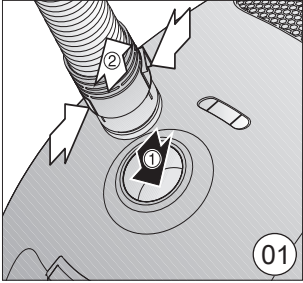

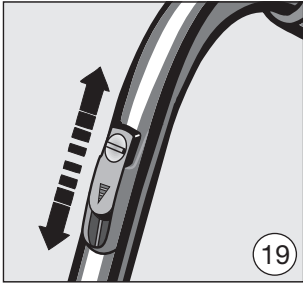
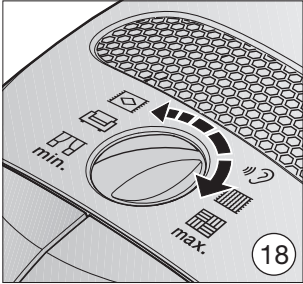
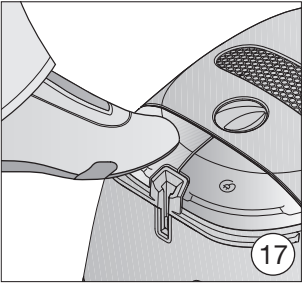
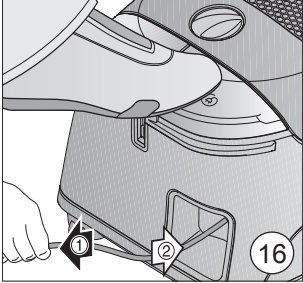
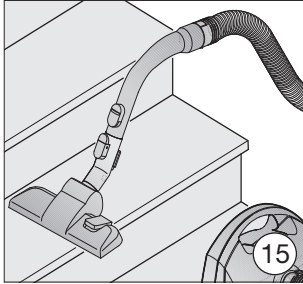
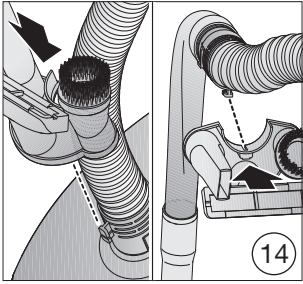
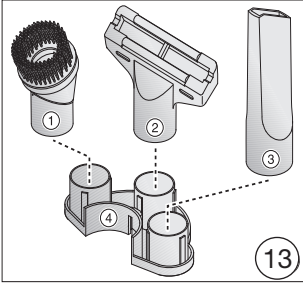
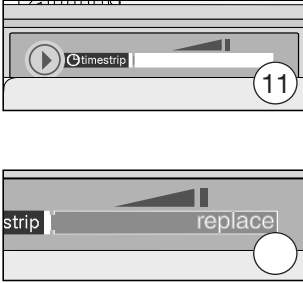
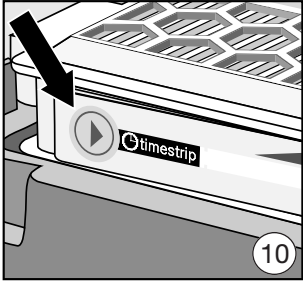
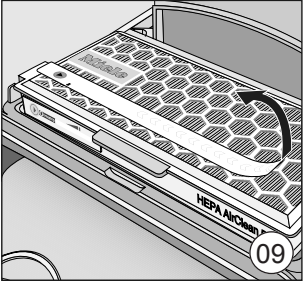

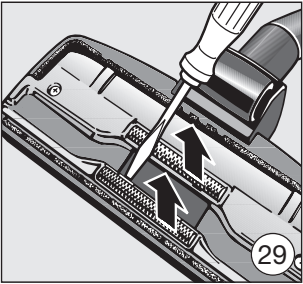
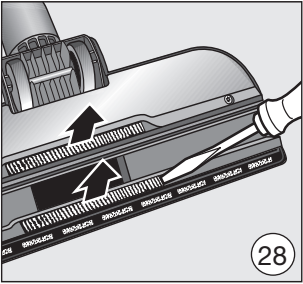
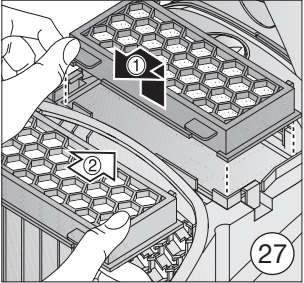
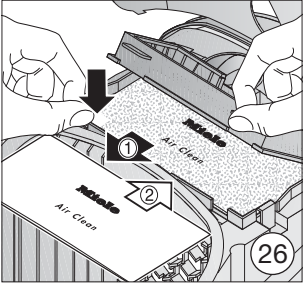
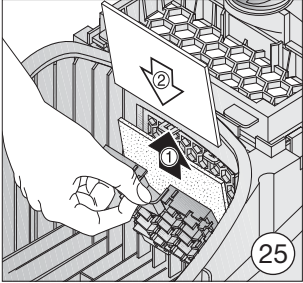
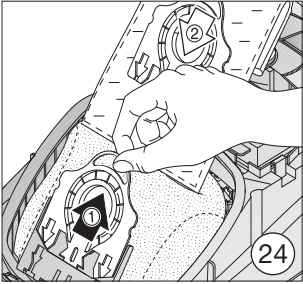
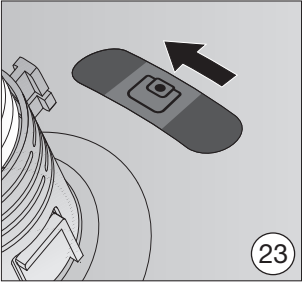
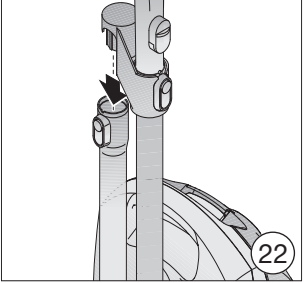
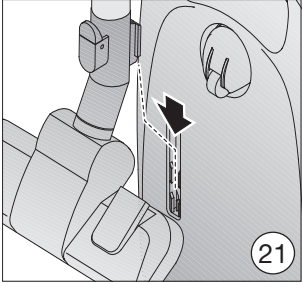
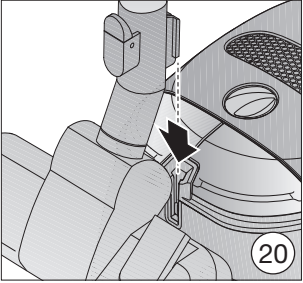

United Kingdom

Miele Co. Ltd., Fairacres, Marcham Road, Abingdon, Oxon, OX14 1TW
Tel: 0330 160 6600, Internet: www.miele.co.uk/service, E-mail: info@miele.co.uk

Australia

Miele Australia Pty. Ltd.
ACN 005 635 398
ABN 96 005 635 398
1 Gilbert Park Drive
Knoxfield, VIC 3180
Tel: 1300 464 353
Internet: www.miele.com.au

China Mainland

Miele Electrical Appliances Co., Ltd.
1-3 Floor, No. 82 Shi Men Yi Road
Jing' an District
200040 Shanghai, PRC
Tel: +86 21 6157 3500
Fax: +86 21 6157 3511
E-mail: info@miele.cn,
Internet: www.miele.cn

Hong Kong, China

Miele (Hong Kong) Ltd.
41/F - 4101, Manhattan Place
23 Wang Tai Road
Kowloon Bay, Hong Kong
Tel: (852) 2610 1025
Fax: (852) 3579 1404
Email:
customerservices@miele.com.hk
Website: www.miele.hk

India

Miele India Pvt. Ltd.
1st Floor, Copia Corporate Suites,
Commercial Plot 9,
Mathura Road, Jasola,
New Delhi - 110025
E-mail: customercare@miele.in
Website: www.miele.in

Ireland

Miele Ireland Ltd.
2024 Bianconi Avenue
Citywest Business Campus
Dublin 24
Tel: (01) 461 07 10
Fax: (01) 461 07 97
E-Mail: info@miele.ie
Internet: www.miele.ie

Malaysia

Miele Sdn Bhd
Suite 12-2, Level 12
Menara Sapura Kencana
Petroleum
Solaris Dutamas No. 1
Jalan Dutamas 1
50480 Kuala Lumpur, Malaysia
Phone: +603-6209-0288
Fax: +603-6205-3768

New Zealand

Miele New Zealand Limited
IRD 98 463 631
8 College Hill
Freemans Bay, Auckland 1011
New Zealand
Tel: 0800 464 353
Internet: www.miele.co.nz

Singapore

Miele Pte. Ltd.
29 Media Circle
#11-04 ALICE@Mediapolis
Singapore 138565
sTel: +65 6735 1191
Fax: +65 6735 1161
E-Mail: info@miele.com.sg
Internet: www.miele.sg

South Africa

Miele (Pty) Ltd.
63 Peter Place
Bryanston 2194
P.O. Box 69434
Bryanston 2021
Tel: (011) 875 9000
Fax: (011) 875 9035
E-mail: info@miele.co.za
Internet: www.miele.co.za

Thailand

Miele Appliances Ltd.
BHIRAJ TOWER at EmQuartier
43rd Floor Unit 4301-4303
689 Sukhumvit Road
North Klongton Sub-District
Vadhana District
Bangkok 10110, Thailand

United Arab Emirates

Miele Appliances Ltd.
Showroom 1
Eiffel 1 Building
Sheikh Zayed Road, Umm Al Sheif
P.O. Box 114782 - Dubai
Tel. +971 4 3044 999
Fax. +971 4 3418 852
800-MIELE (64353)
E-Mail: info@miele.ae
Website: www.miele.ae

Manufacturer: Miele & Cie. KG, Carl-Miele-Straße 29, 33332 Gütersloh, Germany

Deutschland:

Miele & Cie. KG
Carl-Miele-Straße 29
33332 Gütersloh
Telefon: 0800 22 44 622 (kostenfrei)
Mo-Fr 8-20 Uhr, Sa+So 9-20 Uhr
Telefax: 05241 89-2090
E-Mail: info@miele.de
Internet: www.miele.de

Österreich:

Miele Gesellschaft m.b.H.
Mielestr. 1
5071 Wals bei Salzburg
Telefon: 050 800 800 (Festnetz zum Ortstarif;
Mobilfunkgebühren abweichend)
Mo-Fr 8-17 Uhr
Telefax: 050 800 81219
E-Mail: info@miele.at
Internet: www.miele.at

België / Belgique:

nv Miele België / S.A. Miele Belgique
Z.5 Mollem 480 – 1730 Mollem (Asse)
Herstellingen aan huis en andere inlichtingen /
Réparations à domicile et autres
renseignements : 02/451.16.16
E-mail: info@miele.be
Internet: www.miele.be

France :**Siège social**

9 av. Albert Einstein - Z.I. du Coudray
93151 - Le Blanc-Mesnil CEDEX
R.C.S. Bobigny B 708 203 088
Conseils, SAV, accessoires et pièces détachées
Tél. : 09 74 50 1000 (Appel non surtaxé)
E-Mail : email.pieces@miele.fr
Site Internet : www.miele.fr

Italia:

Miele Italia S.r.l.
Strada di Circonvallazione, 27
39057 S. Michele-Appiano (BZ)
E-mail: info@miele.it
www.miele.it

Luxembourg:

Miele S.à r.l.
20, rue Christophe Plantin
Boîte Postale 1011
L-1010 Luxembourg/Gasperich
Téléphone: 49711-29, Téléfax: 49711-39
E-mail: infolux@miele.lu
Internet: www.miele.lu

Nederland:

Miele Nederland B.V.
Postbus 166
4130 ED Vianen
Telefoon: (03 47) 37 88 88
Internet: www.miele.nl

Schweiz:

Miele AG
Limmatstrasse 4, 8957 Spreitenbach
Miele SA
Sous-Riette 23, 1023 Crissier
Telefon: 0848 848 048
www.miele.ch/contact
www.miele.ch