

# HƯỚNG DẪN SỬ DỤNG CLOUDBOX KARAOKE

## CB42W



**MICRO KHÔNG DÂY  
UHF**

# 1. THÔNG TIN CƠ BẢN

## 1.1 Máy và phụ kiện tiêu chuẩn



### **Phụ kiện tiêu chuẩn gồm:**

- + Cặp micro không dây UHF (kèm 04 pin AA)
- + Adapter cấp điện: nguồn vào 110 ~ 240VAC 50/60Hz (auto-volt), nguồn ra 15VDC - 6A
- + Dây nguồn AC
- + Điều khiển từ xa
- + Phiếu bảo hành
- + Sách hướng dẫn sử dụng

**Lưu ý:** mọi hình ảnh sản phẩm, phụ kiện và giao diện trong sách hướng dẫn sử dụng này chỉ dùng để minh họa. Soncamedia có toàn quyền thay đổi sản phẩm thực tế và bộ phụ kiện kèm theo mà không cần phải thông báo trước.

## 1.2 Lưu ý về an toàn khi sử dụng

**Vui lòng đọc kỹ để sử dụng máy an toàn và đúng cách !**

**⚠ TẮT NGUỒN ĐIỆN** của máy trước khi kết nối dây hay tháo/lắp các thiết bị nhớ USB, CARD & HDD.

**⚠** Để phòng ngừa điện giật, người sử dụng **KHÔNG NÊN** chạm tay vào mặt sắt, lỗ cắm, đầu dây nối hoặc trạm loa khi máy đang hoạt động.

**⚠** Đặt máy nơi khô ráo, thoáng mát và không bị kênh. **KHÔNG** lắp đặt hoặc sử dụng máy trong các môi trường quá nóng hoặc ẩm ướt. Chú ý **KHÔNG** để vật nhọn, chất lỏng tiếp xúc với màng loa.

**⚠ TUYỆT ĐỐI KHÔNG** được tự ý tháo mở hay sửa chữa máy. Nếu có dấu hiệu hư hỏng hoặc bất kì hiện tượng lạ nào xuất hiện trong quá trình sử dụng máy, cần lập tức NGỪNG sử dụng, TẮT máy, NGẮT nguồn điện cung cấp cho máy và liên hệ với bộ phận chăm sóc khách hàng hoặc trạm bảo hành gần nhất để được tư vấn. Mọi trường hợp tháo/mở máy PHẢI có sự hướng dẫn của nhân viên bảo hành ủy quyền.

Xem thêm thông tin liên hệ ở **mục 9.4 (📖 trang 15)**

## 2. HƯỚNG DẪN SỬ DỤNG NHANH (QUICK GUIDE)

Vui lòng dành chút thời gian để làm quen với cách sử dụng các chức năng thường dùng của máy CB

### 2.1 Hát karaoke online với ứng dụng CloudBox

Sử dụng điện thoại di động (hoặc iPad) của bạn để kết nối với CB và chọn bài, hát karaoke online



**Bước 1:** cài đặt sẵn ứng dụng CloudBox vào điện thoại di động (hoặc iPad) & chọn vị trí đặt máy CB để chuẩn bị hát.

**Bước 2:** Mở nguồn máy CB (cắm điện hoặc chạy bình).

**Bước 3:** lắp pin & mở 2 micro không dây.

*Xem hướng dẫn sử dụng micro không dây mục 4.1 (📖 trang 6)*

**Bước 4:** kết nối internet (Wifi hoặc 3G/4G) rồi mở ứng dụng CloudBox trên điện thoại. Dò tìm & kết nối với máy CB để tìm, chọn bài và xem lời hát karaoke ngay trên màn hình điện thoại.

### 2.2 Kết nối Bluetooth

Đèn hiệu [BL] đã sáng (hoặc tuần tự bấm nút [MODE]  cho đến khi đèn hiệu [BL] sáng), là có thể dùng chức năng kết nối Bluetooth với thiết bị di động để phát nhạc hoặc bài hát từ điện thoại, Youtube, ...

*Xem hướng dẫn mục 6.2 (📖 trang 7)*



### 3. GIỚI THIỆU MÁY VÀ PHỤ KIỆN

#### 3.1 Vị trí các nút điều chỉnh (bên hông máy)

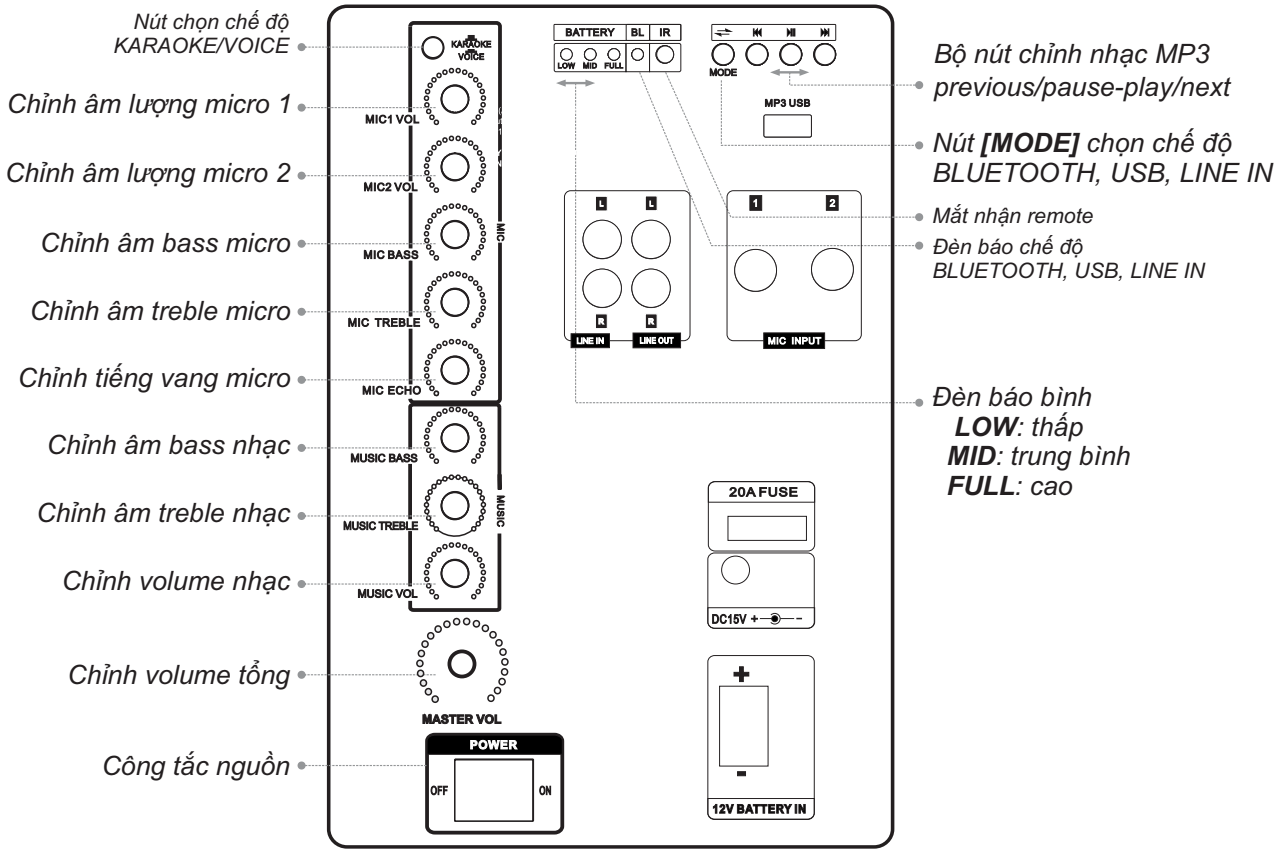

#### 3.2 Vị trí các cổng kết nối và lỗ cắm thiết bị (bên hông máy)

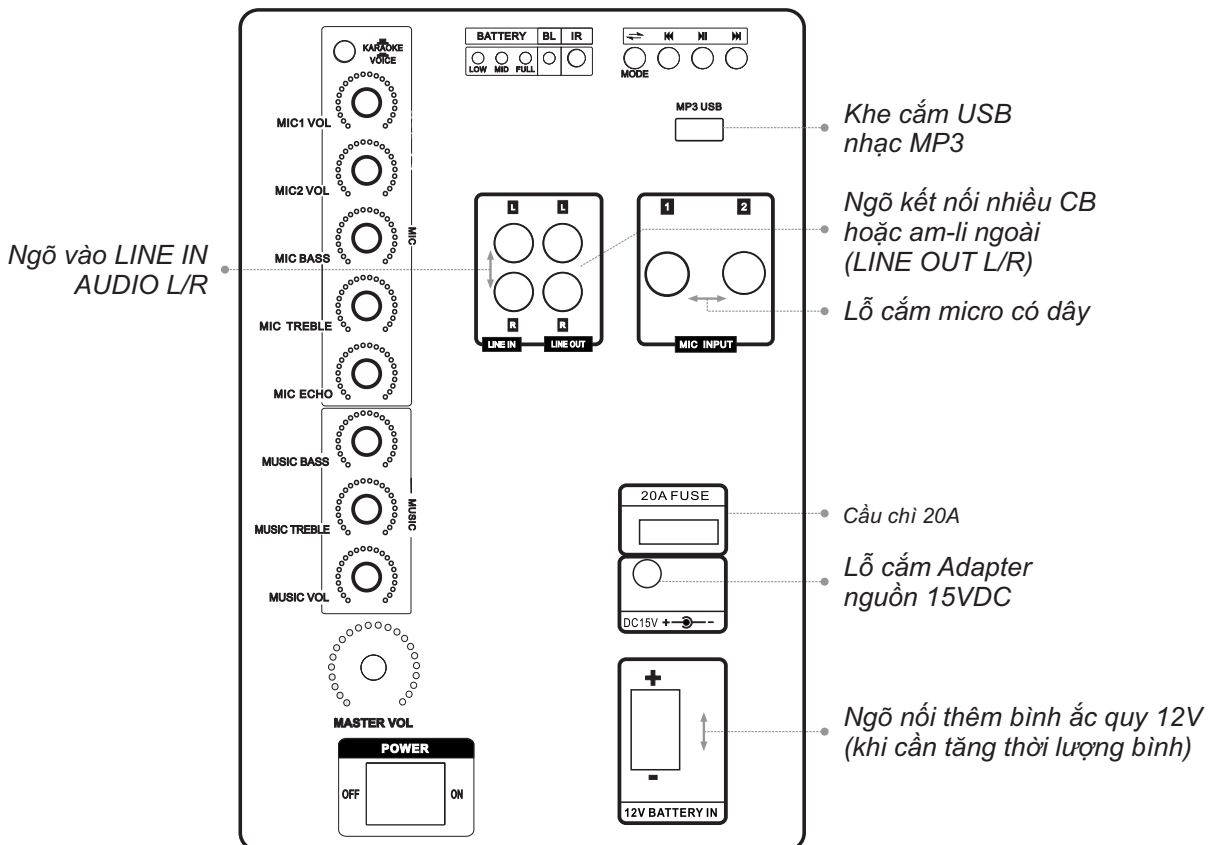

### 3.3 Hộp điều khiển từ xa

Sử dụng các nút chức năng trên hộp điều khiển từ xa khi cần chuyển các chế độ Bluetooth/USB/LINE IN hoặc chỉnh nhanh bản nhạc đang phát.

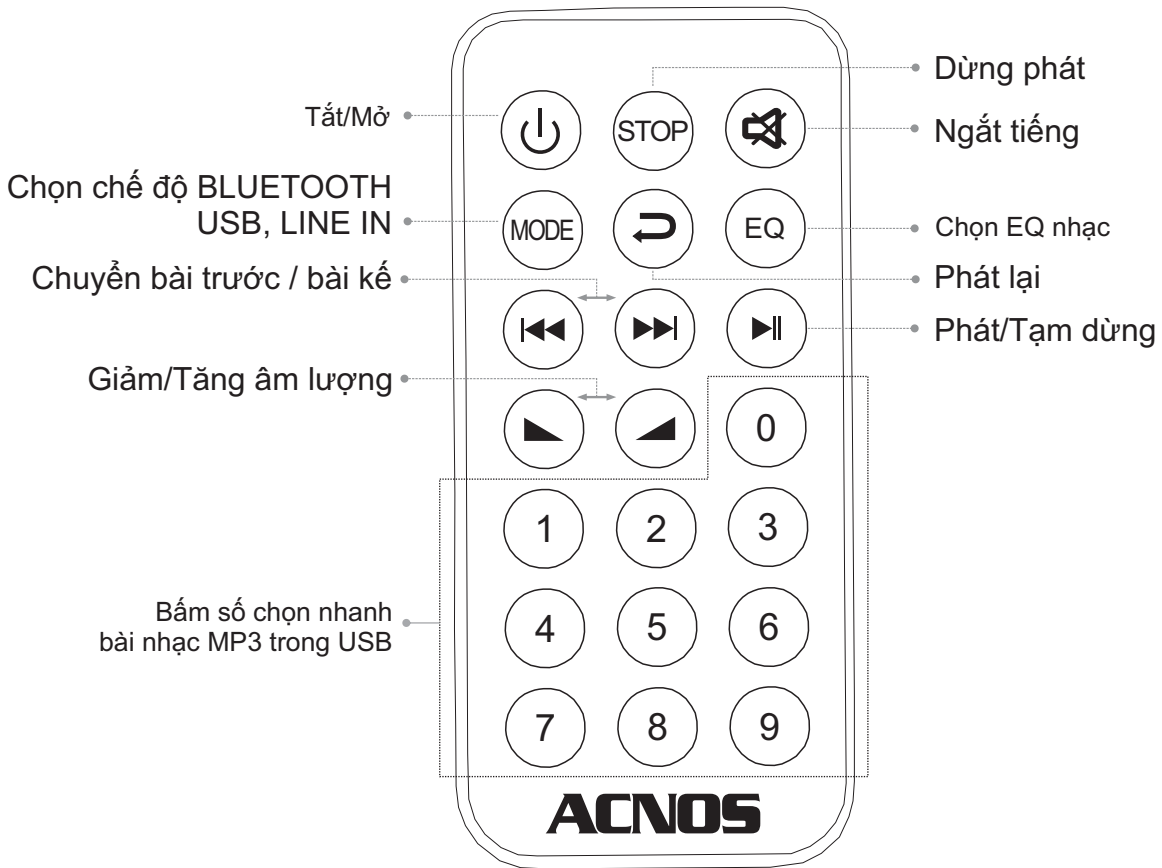

Hộp điều khiển từ xa sử dụng pin cúc áo (3V - CR2025), xem thêm hướng dẫn cách tháo lắp ở mặt sau khi cần thay pin mới.

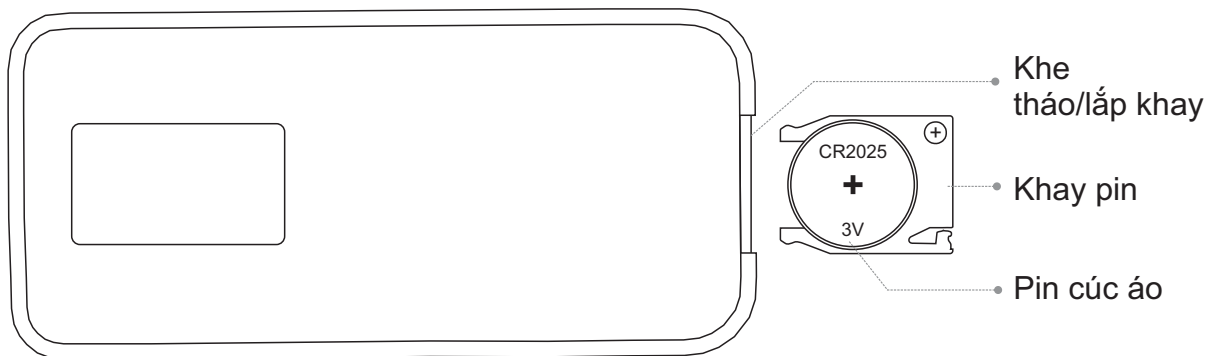

## 4. SỬ DỤNG MICRO KHÔNG DÂY

### 4.1 Lắp pin và sử dụng micro không dây

- + Lắp đủ 02 viên pin AA vào micro và nhấn nút **[NGUỒN]** để Tắt/Mở micro
- + Khi có hiện tượng mất tiếng, trùng tần số micro, chỉ cần nhấn nút **[SET]** trên micro để đổi kênh (CH) sang tần số khác, máy sẽ tự động đồng bộ trở lại

**Lưu ý:** Xem icon mức pin trên micro để thay pin mới. Nguồn pin yếu sẽ ảnh hưởng đến khả năng thu giọng hát và truyền tín hiệu không dây của micro.

Cần nhắc lượng pin đủ dùng cho buổi hát karaoke của bạn. Nên sử dụng loại pin sạc lại được để tiết kiệm và bảo vệ môi trường.

### 4.2 Cài đặt đồng bộ micro không dây UHF với CB

**Bước 1:** Tắt nguồn máy CB.

**Bước 2:** Nhấn nút **[SET]** trên micro 3 lần liên tiếp, để màn hình hiển thị **ld**, tiếp tục nhấn giữ **[SET]** để icon cột sóng **Ylll** nhấp nháy và bật nguồn CB lên cho tới khi icon cột sóng **Ylll** hết nháy. Nhả nút **[SET]**, a-lô có tiếng là xong.

**Bước 3:** Lập lại bước 1 và 2 ở trên để cài đặt tiếp cho micro còn lại.

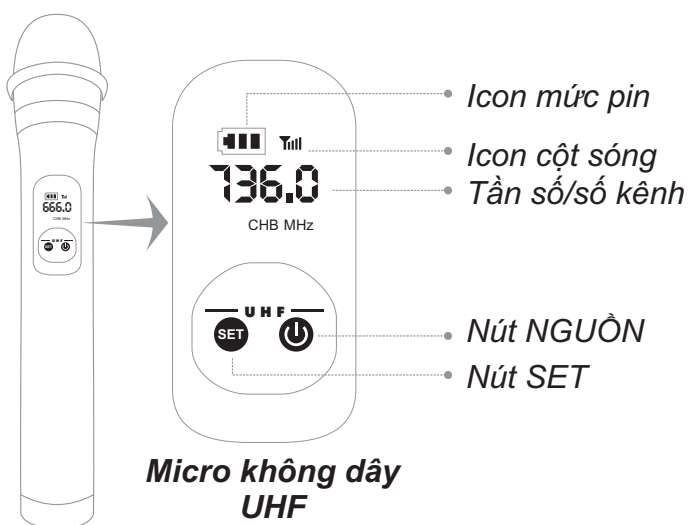

## 5. CÂN CHỈNH NHẠC VÀ MICRO CHO NGƯỜI HÁT

### 5.1 Chế độ hát karaoke

- + Nhấn nút chọn chế độ **[KARAOKE]**

KARAOKE  
VŌCE

- + Cân chỉnh micro cho người hát bằng các nút vặn, tùy theo giọng ca

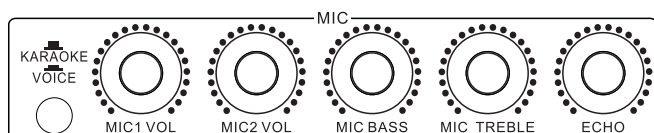

### 5.2 Chế độ nói chuyện, phát biểu (VOICE)

- + Nhấn nút chọn chế độ **[VOICE]**

KARAOKE  
VŌCE

- + Tiếng nhạc sẽ tự ngắt khi có tiếng nói phát ra từ micro
- + Tiếng vang sẽ tự tắt khi phát biểu

- + Cân chỉnh nhạc, âm lượng theo ý thích

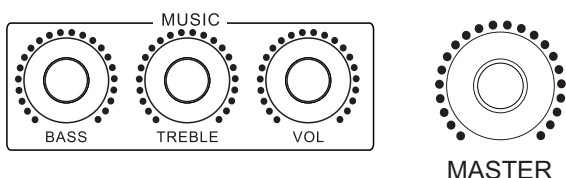

## 6. CÁC CHẾ ĐỘ SỬ DỤNG

*Thao tác theo trình tự để sử dụng CB ở các chế độ khác nhau*

### 6.1 Chế độ kết nối với ứng dụng CloudBox & hát KARAOKE (mặc định lúc mở nguồn)

**Bước 1:** Mặc định khi mở nguồn là CB đã sẵn sàng kết nối với ứng dụng CloudBox để hát KARAOKE.

**Bước 2:** Bật kết nối internet (Wifi hoặc 3G/4G) & Bật Bluetooth trên thiết bị di động (hoặc iPad).

**Bước 3:** Mở ứng dụng CloudBox trên thiết bị di động để dò tìm CB có tên “**ACNOS KARAOKE**” -> Chọn “**Kết Nối**”



**Bước 4:** Khi thấy thông báo “**Kết nối OK**” và là có thể bắt đầu điều khiển CB, chọn bài hát karaoke bình thường.

#### Lưu ý:

- \* Chỉ cần kết nối thiết bị di động vào CB 1 lần đầu là máy sẽ tự nhớ.
- \* Đèn [BL] sáng: báo hiệu Bluetooth CB đã sẵn sàng để kết nối với ứng dụng CloudBox.
- \* “**Tên CB**” = “**ACNOS KARAOKE**” (chính là tên kết nối Bluetooth CB đang phát)
- \* Kết nối internet (Wifi hoặc 3G/4G) trên thiết bị di động là dùng để truy cập kho nhạc karaoke online. Bạn có thể phải trả các chi phí truy cập internet (3G/4G) cho nhà mạng trong khi hát.

### 6.2 Chế độ Bluetooth (thông dụng)



- + Đèn hiệu [BL] sáng hoặc bấm nút [MODE]  cho tới khi đèn [BL] bật sáng
- + Mở Bluetooth của điện thoại (hoặc thiết bị di động), dò tìm kết nối Bluetooth của CB có tên “**ACNOS KARAOKE**” để kết nối
- + Kết nối OK, sẽ thấy đèn hiệu [BL] nhấp nháy mỗi 2 giây & chỉnh phát nhạc từ điện thoại qua Bluetooth đến CB bình thường
- + Nhấn giữ nút [MODE]  nếu muốn ngắt kết nối Bluetooth

### 6.3 Chế độ phát nhạc MP3 từ thẻ nhớ USB

+ Cắm thẻ nhớ USB vào khe [MP3 USB] của CB 

+ Chỉnh bài MP3 muốn phát từ USB bằng điều khiển từ xa hoặc 3 nút bấm trên máy CB: về bài - tạm dừng/phát nhạc - qua bài



### 6.4 Chế độ LINE IN

+ Bấm nút [MODE]  (bên hông máy) cho tới khi đèn hiệu [BL] nhấp nháy

#### 1. Phát nhạc từ thiết bị bên ngoài

+ Đầu nối thiết bị chơi nhạc bằng dây với ngõ vào [LINE IN] sau máy

+ Phát nhạc từ thiết bị chơi nhạc

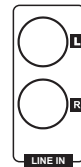

#### 2. Phát kết hợp nhiều CB để tăng công suất âm thanh (ghép nối LINE OUT CB này với LINE IN CB kia)

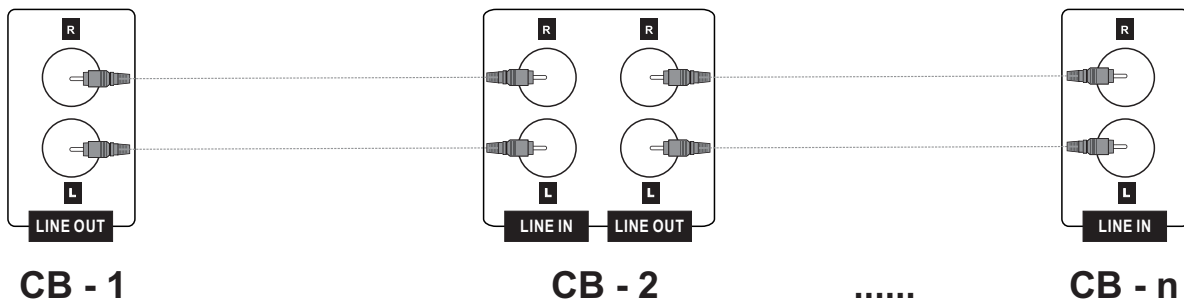

**Lưu ý:** chỉ chỉnh nguồn phát từ 1 CB (cái đầu tiên) khi nối kết hợp nhiều CB

### 6.5 Cắm micro có dây

Có thể cắm micro có dây vào 2 lỗ [MIC 1] và [MIC 2] để hát bình thường



# 7. ỨNG DỤNG CLOUDBOX



## 7.1 Giới thiệu ứng dụng CloudBox

Ứng dụng CloudBox kết nối Bluetooth (không dây) với máy CB để điều khiển, chọn bài và hát karaoke online. Đồng thời có thể dùng các thiết bị khác để kết nối Wifi vô ứng dụng CloudBox để cùng điều khiển, chọn bài và hát karaoke với máy CB này (lúc này, ứng dụng CloudBox đóng vai trò như một đầu máy mẹ cho các thiết bị con khác kết nối vào chọn bài và điều khiển tương tự như đầu máy karaoke ACNOS thông thường)

## 7.2 Các bước kết nối ứng dụng CloudBox với máy CB

### 7.2a Thiết bị sử dụng hệ điều hành iOS

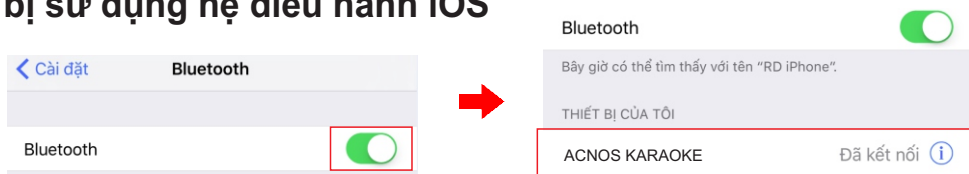

Kết nối với Bluetooth của CB sau đó mở ứng dụng CloudBox

### 7.2b Thiết bị sử dụng hệ điều hành Android

Mở ứng dụng CloudBox, ứng dụng sẽ tự động bật Bluetooth của thiết bị lên, dò tìm và kết nối với Bluetooth của máy CB.

**Lưu ý:** trong trường hợp chưa kết nối với Bluetooth của CB thì ứng dụng CloudBox sẽ hát danh sách bài miễn phí. Để được hát toàn bộ danh sách, bắt buộc bạn phải kết nối với CB.

## 7.3 Tìm kiếm và quản lý các danh sách bài hát

### 7.3a Tìm bài hát/ca sĩ/tác giả (Tìm theo tên viết tắt - chữ cái đầu)

Nhấn vào icon  để chuyển đổi giữa các tab bài hát, bài youtube, ca sĩ,.... Nhập tên bài hát/tên ca sĩ/tên tác giả vào khung tìm kiếm, ứng dụng sẽ trả về danh sách tên bài hát/ca sĩ/tác giả bạn muốn tìm.

**Ví dụ:** Gõ “CTMC” để tìm bài hát “Chim Trắng Mồ Côi”



**Ví dụ:** Gõ “STM” để tìm ca sĩ “Sơn Tùng MTP”. Sau đó có thể tìm bài hát của riêng ca sĩ Sơn Tùng trong tab “Tìm bài hát của Sơn Tùng MTP”



**Ví dụ:** Gõ “TTB” để tìm tác giả “Trịnh Thăng Bình”. Sau đó có thể tìm bài hát của riêng tác giả Trịnh Thăng Bình trong tab “Tìm bài hát của Trịnh Thăng Bình”.





### 7.3b Tìm bài hát trên Youtube



**Ví dụ:** Gõ “Nơi Đây Có Anh” để tìm bài hát “Nơi Đây Có Anh”  
**Chú ý:** Đối với bài Youtube, bạn không thể tìm theo tên viết tắt - ký tự đầu



### 7.3c Danh sách bài yêu thích

Nhấn vào biểu tượng  để thêm bài hát vào danh sách yêu thích.  
Nhấn vào biểu tượng  để xóa bài hát ra khỏi danh sách yêu thích

### 7.3d Danh sách bài đã chọn (Playlist)

Nhấn vào bài hát bất kỳ để thêm bài hát vào playlist  
Nhấn vào biểu tượng  để chèn bài hát vào đầu danh sách bài được phát  
Nhấn vào biểu tượng  để xóa bài hát ra khỏi playlist

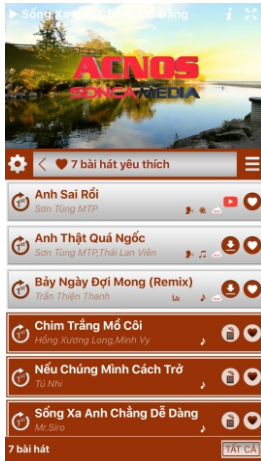

Danh sách bài yêu thích

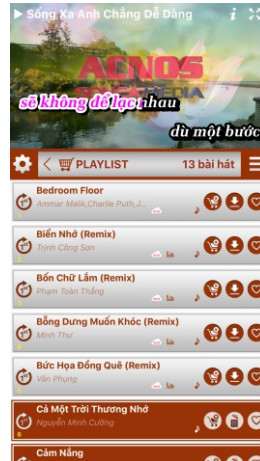



Danh sách bài đã chọn (playlist)

## 7.4 Tải bài hát offline (chỉ được tải bài KTV nốt nhạc và bài MIDI)

Ứng dụng cho phép bạn tải các bài hát/các gói bài hát về máy để có thể hát karaoke ngay khi không có kết nối với internet

### 7.4a Tải bài hát

Nhấn vào biểu tượng  để tải bài hát về máy (hát offline)  
Nhấn vào biểu tượng  để hủy bài đang tải  
Nhấn vào biểu tượng  để xóa bài đã tải về máy (hát online)







Bài hát chưa được tải





Bài hát đã tải về máy

### 7.4b Tải danh sách bài hát của ca sĩ/tác giả

Trong danh sách bài hát của ca sĩ/tác giả

Nhấn vào  để tải toàn bộ danh sách bài hát của ca sĩ được chọn  
Nếu muốn tải bài hát tùy ý, thì nhấn giữ bài hát để thêm bài hát vào danh sách chờ tải, rồi nhấn  để tải các bài vừa chọn.  
Nhấn vào  để hủy tải tất cả những bài đã chọn tải.  
Nhấn vào  để xóa tất cả bài đã tải của ca sĩ/tác giả đó

### 7.4c Tải gói bài hát

Nhấn vào biểu tượng  để vào tab điều khiển. Sau đó chọn  để vào tab tải





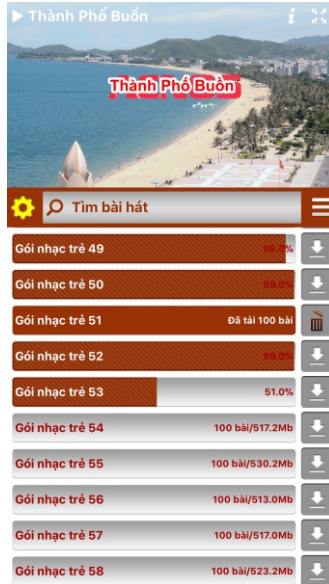

Nhấn vào biểu tượng  để tải gói bài hát

Nhấn vào biểu tượng  để hủy tải

Nhấn vào biểu tượng  để xóa gói bài hát đã tải



### 7.5 Các chức năng điều khiển

- Nhấn vào biểu tượng  xoay ngang/dọc màn hình
- Nhấn vào biểu tượng  để hiện/ẩn thông tin kết nối
- Nhấn vào biểu tượng  để hát lại
- Nhấn vào biểu tượng  để tạm dừng
- Nhấn vào biểu tượng  để qua bài kế tiếp
- Nhấn vào biểu tượng  để hát tiếp
- Nhấn vào biểu tượng  để dừng phát

Trong tab điều khiển:  
 Nhấn vào biểu tượng  để tắt mở tiếng ca sĩ

Nhấn vào biểu tượng  để chuyển các chế độ chấm điểm

Nhấn vào biểu tượng  để tắt âm lượng

Nhấn giữ và di chuyển lên xuống để tăng hoặc giảm các nút MELODY, TEMPO KEY, ÂM LƯỢNG.

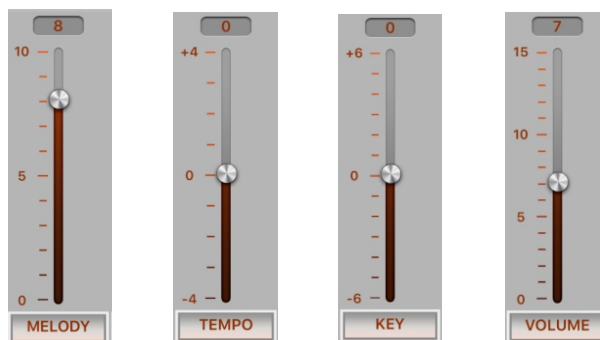

## 8. BẢO TRÌ BẢO DƯỠNG

### 8.1 Hướng dẫn bảo quản

- \* TẮT hẳn nguồn điện của máy và rút phích cắm nguồn ra khỏi ổ cắm điện khi không sử dụng trong một thời gian dài.
- \* THÁO hết pin ra khỏi micro không dây, bộ điều khiển từ xa khi không sử dụng trong một thời gian dài, để tránh hiện tượng pin rỉ nước gây hư hỏng các bộ phận bên trong.
- \* KHÔNG đặt máy nằm ngang, kênh nghiêng hoặc ngược trong thời gian dài để tránh nguy cơ axit rỉ ra từ bình điện ăn hư các bộ phận bên trong.
- \* NÊN cho máy hoạt động 1-2 lần, định kỳ hàng tháng, để tránh nguy cơ lão hóa màng loa, rách màng loa khi để quá lâu không sử dụng.
- \* Máy cần được bảo quản trong thùng carton cứng, có mốp lót. ĐẶT ĐÚNG đúng chiều, ở nơi khô ráo, mát mẻ, không bị kênh, không rung động, không bụi bẩn, cách xa môi trường hóa chất và các tác nhân ăn mòn.
- \* Môi trường bảo quản tiêu chuẩn có nhiệt độ từ -10°C đến 50°C.
- \* Hạn chế dằn xóc, va chạm mạnh khi bốc xếp, vận chuyển.

### 8.2 Lưu ý tăng tuổi thọ bình điện

- \* Cần sạc đủ **10 giờ** hoặc đầy bình trước khi sử dụng.
- \* Cần cắm sạc ngay sau khi hết bình. Bình điện sẽ hư hỏng nếu KHÔNG được sạc lại trong vòng 24 giờ sau khi hết bình.
- \* Nên cắm điện để sử dụng máy và sạc cho bình điện khi có thể.
- \* Cần sạc đầy bình, định kỳ hàng tháng và giữ máy tắt ở trạng thái đầy bình khi không sử dụng trong thời gian dài, để tăng tuổi thọ và khả năng giữ điện cho bình.

## 9. GIẢI QUYẾT NHANH CÁC VẤN ĐỀ THƯỜNG GẶP

### 9.1 Các vấn đề thường gặp và cách giải quyết

Vui lòng tham khảo hướng dẫn cách giải quyết nhanh các vấn đề thường gặp trong quá trình sử dụng CB của bạn. Nếu đã làm đúng theo hướng dẫn mà vẫn không giải quyết được vấn đề hoặc phát sinh các sự cố khác, vui lòng liên hệ ngay với bộ phận chăm sóc khách hàng để được hỗ trợ thêm.

#### **VĐ1: loa thỉnh thoảng bị hú trong khi hát**

+ **Cách xử lý:** tránh chĩa đầu thu micro về hướng họng loa đang phát ra âm thanh lớn để hạn chế tiếng rít/hú. Chọn xoay loa ra hướng phù hợp để có âm thanh chuẩn.

**Mẹo:** chỉnh âm lượng MUSIC TREBLE và MIC TREBLE ở mức vừa đủ có thể hạn chế tiếng hú phát ra loa trong khi hát.

#### **VĐ2: micro không dây UHF bị mất tiếng**

+ **Cách xử lý:** kiểm tra icon báo pin trên micro để chắc rằng vẫn còn đủ pin để hoạt động. Nhấp nút **[SET]** để chuyển qua kênh (CH) tần số khác & a-lô thử. Nếu đã bấm chuyển kênh vài lần mà vẫn không có tiếng micro ra loa thì cần tiến hành cài đặt đồng bộ lại micro với CB, theo hướng dẫn ở **mục 4.2 (📖 trang 6)**.

#### **VĐ3: loa bị rè (bể tiếng) khi vặn hết cỡ các núm chỉnh VOL MASTER / MUSIC (volume bluetooth điện thoại)**

+ **Cách xử lý:** Giảm nhỏ Volume lại (không vặn tất cả lên hết mức 100%).

#### **VĐ4: hát không có ECHO (dù đã chỉnh ECHO) và tiếng nhạc phát ra bị nhỏ**

+ **Cách xử lý:** kiểm tra nút chọn chế độ KARAOKE/VOICE (bị nhấn ở chế độ phát biểu VOICE) và nhấn nhả nút này về lại chế độ KARAOKE, xem thêm hướng dẫn ở **mục 5 (📖 trang 6)**.

#### **VĐ5: chỉnh micro không hút, bị nặng tiếng, khó hát và nhạc nghe bass-treble không mạnh**

+ **Cách xử lý:** Cân chỉnh lại MUSIC & MIC. Tuần tự vặn VOL MASTER lớn lên rồi chỉnh tiếp VOL MUSIC & VOL MIC (rồi chỉnh ECHO) cho vừa hát.

**Mẹo:** cách chỉnh nhanh CB tối ưu là vặn VOL MASTER ở mức ~70% (vị trí 3-giờ) rồi tùy chỉnh VOL MIC / MUSIC cho ăn khớp nhạc & giọng hát.

## 9.2 Hướng dẫn kích hoạt bảo hành điện tử

Sản phẩm được bảo hành điện tử. Ngay sau khi mua, quý khách có thể yêu cầu nhân viên bán hàng kích hoạt bảo hành hoặc chụp hình “**MÃ VẠCH SỐ MÁY**” (SERIAL) in trên sản phẩm (trên phiếu bảo hành) gửi kèm **HỌ-TÊN** và **SỐ ĐIỆN THOẠI LIÊN LẠC** tới **Zalo/Viber 0961 017 017** (hoặc gửi email: [baohanh@sonca.com.vn](mailto:baohanh@sonca.com.vn)), để được kích hoạt bảo hành:



Quý khách sẽ nhận được thông tin kích hoạt bảo hành điện tử, thời hạn bảo hành cho sản phẩm và các thông tin khác, ngay sau khi hệ thống xử lý xong.

## 9.3 Tham khảo thêm thông tin về sản phẩm

Truy cập các kênh truyền thông về sản phẩm của Soncamedia

- \* Video hướng dẫn sử dụng: <https://www.youtube.com/user/soncamedia/videos>
- \* Trang Facebook: <https://www.facebook.com/soncamedia>
- \* Website: <http://www.soncamedia.com>

## 9.4 Thông tin liên hệ bộ phận chăm sóc khách hàng

Mọi thắc mắc về sản phẩm, vui lòng liên hệ Soncamedia để được hỗ trợ thêm

- \* Gọi đường dây nóng 0961-071071 (hoạt động từ 9g sáng đến 9g tối)
- \* Gửi email về: [sonca@sonca.com.vn](mailto:sonca@sonca.com.vn)

Xem danh sách các trạm bảo hành ủy quyền của Soncamedia trên toàn quốc ở trang bìa cuối sách hoặc trong phiếu bảo hành sản phẩm. Thông tin cũng được cập nhật trên website: <http://www.soncamedia.com/he-thong-bao-hanh>

## DANH SÁCH TRẠM BẢO HÀNH ỦY QUYỀN - PHÍA NAM

TỈNH	TÊN TRẠM	ĐỊA CHỈ	DIỆN THOẠI
TP. HCM	TRUNG TÂM BẢO HÀNH SƠN CA	15 Mai Thị Lựu, P.Đakao, Quận 1, TP Hồ Chí Minh	(028) 39107612
An Giang	TRUNG TÂM BẢO HÀNH ĐIỆN TỬ THẮNG	173/1 Lê Văn Nhung, P.Mỹ Bình, TP.Long Xuyên, An Giang	(0296) 3852384
Bạc Liêu	TRUNG TÂM BẢO HÀNH ĐIỆN TỬ HÒA	113 Trần Phú, Phường 1, TP Bạc Liêu	(0291) 3827676
Bến Tre	TRUNG TÂM BẢO HÀNH VÀ SỬA CHỮA ĐIỆN TỬ	51 Phan Ngọc Tông, Phường 2, TP Bến Tre	(0275) 3824570
Bình Dương	TRUNG TÂM BẢO HÀNH ĐIỆN TỬ HÀ AN	Số 7 Bàu Bàng, P. Chánh Nghĩa, TP.Thủ Dầu Một	(0274) 3823038
Bình Định	TRẠM BẢO HÀNH VÀ SỬA CHỮA ĐIỆN TỬ AN	20 Mai Xuân Thưởng, Quy Nhơn	(0256) 3820945
Bình Phước	TRUNG TÂM ĐIỆN MÁY LINH	40-41-44 ĐT 749, Phước Bình, Phước Long, Bình Phước	(0271) 3713714
Bình Thuận	TRUNG TÂM BẢO HÀNH ĐIỆN TỬ HOÀNG THỊNH	14 Trưng Trắc, Tp. Phan Thiết	(0252) 3818821
Cà Mau	TRẠM BẢO HÀNH ĐIỆN TỬ CẢNH	02 Nguyễn Trãi, Phường 9, TP. Cà Mau	(0290) 3832232
Cần Thơ	TRẠM BẢO HÀNH ĐIỆN TỬ QUỐC HÙNG	79C Trần Phú, P.Cái Khế, Q.Ninh Kiều, TP.Cần Thơ	(0292) 3750011
DakLak - BMT	TRUNG TÂM BẢO HÀNH ĐIỆN TỬ	01 Ngô Mây,TP. Buôn Mê Thuột, DakLak	(0262) 3845000
Đà Nẵng	ĐIỆN TỬ HÂN QUANG TRÍ	66 Đường 2/9, P. Bình Hiên, Q. Hải Châu, TP. Đà Nẵng	(0236) 3839998
Đồng Nai - Biên Hòa	TRẠM BẢO HÀNH ĐIỆN TỬ TUẤN	18/37 Huỳnh Văn Nghệ, KP1, P.Bửu Long, Tp.Biên Hòa, Đồng Nai	0913179028
Đồng Tháp - Cao Lãnh	TRẠM BẢO HÀNH SỬA CHỮA ĐIỆN TỬ	45 Hai Bà Trưng, Phường 2, TP. Cao Lãnh	0916918981
Đồng Tháp - Sa Đéc	TRẠM BẢO HÀNH SỬA CHỮA ĐIỆN TỬ	197/3 Nguyễn Tất Thành, P. 1, TX Sa Đéc	(0277) 3867850
Gia Lai	CỬA HÀNG ĐIỆN MÁY VĨNH TÍN	175 Hùng Vương, TP. Pleiku	(0269) 3872722
Hậu Giang	TRUNG TÂM SỬA CHỮA ĐIỆN TỬ KIỆT	7 Nguyễn Văn Trỗi, KV, Phường 3, TP. Vị Thanh	0915859329
Huế	CTY ĐIỆN TỬ HUẾ	267 Trần Hưng Đạo, TP. Huế	(0234) 3828393
Kiên Giang	TRUNG TÂM BẢO HÀNH ĐIỆN - ĐIỆN TỬ ĐIỂN	44/1 Thành Thái, P.Vĩnh Thanh Vân, TP.Rạch Giá, Kiên Giang	0918123122
Khánh Hòa	CỬA HÀNG ĐIỆN TỬ ANH DŨNG	18A Yết Kiêu, Nha Trang	(0258) 3823860
Lâm Đồng - Đà Lạt	TRẠM BẢO HÀNH NHẬT KHOA	30 Trần Nhật Duật, TP. Đà Lạt	(0263) 3702224
Lâm Đồng	TRẠM BẢO HÀNH ĐIỆN TỬ THÀNH SƠN	03 Bùi Thị Xuân, Liên Nghĩa, Đức Trọng	(0263) 3844818
Long An - Tân An	TRẠM BẢO HÀNH ĐIỆN TỬ ĐỨC NHẢN	290 Nguyễn Đình Chiểu, Phường 3, TX Tân An, Long An	(0272) 3826967
Ninh Thuận	TRUNG TÂM SỬA CHỮA & BẢO HÀNH ĐIỆN TỬ TỬ SƠN	441 Thống Nhất, Phan Rang	(0259) 3833088
Phú Yên	TRUNG TÂM BẢO HÀNH ĐIỆN TỬ KIM TỊNH	200 Lê Trung Kiên, Phường 2, TP. Tuy Hòa	0935901238
Quảng Nam	TRẠM SỬA CHỮA & BẢO HÀNH ĐIỆN TỬ MINH QUANG	86 Huỳnh Thúc Kháng, TP. Tam Kỳ, Quảng Nam	0981846654
Quảng Ngãi	TRUNG TÂM BẢO HÀNH SẢN PHẨM ĐIỆN TỬ	35 Võ Thị Sáu, P. Chánh Lộ, TP. Quảng Ngãi	(0255) 3829166
Quảng Ngãi	ĐIỆN TỬ VIỄN THÔNG	Thôn 2, La Hà, Tư Nghĩa, Quảng Ngãi	(0255) 3910786
Sóc Trăng	TRUNG TÂM BẢO HÀNH SỬA CHỮA ĐIỆN TỬ	91 Mai Thanh Thế, Khóm 3,Phường 9, TP.Sóc Trăng	(0299) 3820568
Tây Ninh	TT SỬA CHỮA ĐIỆN TỬ HẢI BẢNG	289 Hùng Vương, TT. Hòa Thành, Tây Ninh	0913862630
Tiền Giang	TRUNG TÂM BẢO HÀNH ĐIỆN TỬ	185 Phan Thanh Giản, Phường 2, TP. Mỹ Tho	(0273) 3973208
Trà Vinh	TRUNG TÂM BẢO HÀNH ĐIỆN TỬ LUẬN	105 Trần Quốc Tuấn	(0294) 3858951
Vĩnh Long	TRẠM SỬA CHỮA & BẢO HÀNH ĐIỆN TỬ	49/8 Trần Đại Nghĩa, Phường 4, TP. Vĩnh Long	(0270) 3862809
Vũng Tàu	TRẠM BẢO HÀNH ĐIỆN TỬ HỮU NGHỊ	145 Nam Kỳ Khởi Nghĩa, Tp. Vũng Tàu	0902566564

## DANH SÁCH TRẠM BẢO HÀNH ỦY QUYỀN - PHÍA BẮC

TỈNH	TÊN TRẠM	ĐỊA CHỈ	DIỆN THOẠI
Hà Nội	TRUNG TÂM BẢO HÀNH SƠN CA TẠI HÀ NỘI	Số 22 Ngõ 543, Giải Phóng, Q. Hoàng Mai, TP. Hà Nội	(024) 36290052
Hà Nội - Sơn Tây	TRUNG TÂM SỬA CHỮA ĐIỆN TỬ TÙNG LÂM	136 Phùng Khắc Khoan, P. Quang Trung, TX Sơn Tây, TP. HN	(024) 33833490
Hà Nội	TRUNG TÂM SỬA CHỮA ĐIỆN TỬ HỒNG TUYẾT	Lê Trọng Tấn, P. Dương Nội, Q. Hà Đông, TP. Hà Nội	0983089124
Bắc Giang	TRUNG TÂM SỬA CHỮA ĐIỆN TỬ LONG VÂN	452 Xương Giang, TP. Bắc Giang	(0204) 3854176
Bắc Ninh	TRUNG TÂM SỬA CHỮA ĐIỆN TỬ BA PHÚC	319 Trần Hưng Đạo, TP. Bắc Ninh	(0222) 3820332
Hà Nam	TRUNG TÂM SỬA CHỮA ĐIỆN TỬ QUẢN	53 Phạm Ngọc Thạch, TP. Phủ Lý	(0226) 3856885
Hải Dương	TRUNG TÂM SỬA CHỮA ĐIỆN TỬ	63 Tam Giang, P.Trần Hưng Đạo, TP. Hải Dương	(0220) 3855232
Hải Phòng	TRẠM BẢO HÀNH ĐIỆN TỬ	4/258 Đà Nẵng, P. Cầu Tre, Q. Ngô Quyền, TP. Hải Phòng	(0225) 3760380
Hưng Yên	CH SỬA CHỮA ĐIỆN TỬ XUÂN VINH	9 Phạm Bạch Hổ, P. Lam Sơn, Hưng Yên	(0221) 3863458
Lạng Sơn	TRUNG TÂM SỬA CHỮA ĐIỆN TỬ	87 Nguyễn Thị Minh Khai, P. Hoàng Văn Thụ, TP. Lạng Sơn	(0205) 3776586
Nam Định	TRUNG TÂM SỬA CHỮA ĐIỆN TỬ QUẢN	298 Hàn Thuyên, Tp. Nam Định	(0228) 3637388
Nam Định	TRUNG TÂM SỬA CHỮA ĐIỆN TỬ TRÍ TÍN	214 Minh Khai, TP. Nam Định	01234637388
Ninh Bình	TRUNG TÂM BẢO HÀNH ĐIỆN TỬ KHÁNH HIẾN	409 Hải Thượng Lãn Ông, P. Nam Thành, Ninh Bình	(0229) 3873339
Nghệ An	TRUNG TÂM BẢO HÀNH ĐIỆN TỬ	6 Ngõ 2 Nguyễn Công Trứ, Khối 1, P. Hồng Sơn, TP. Vinh	0988088259
Phú Thọ	TRUNG TÂM SỬA CHỮA ĐIỆN TỬ	123 Văn Cơ, TP. Việt Trì	(0210) 3952135
Quảng Ninh - Cẩm Phả	TRUNG TÂM BẢO HÀNH ĐIỆN TỬ	179 Trần Phú, P. Cẩm Tây, TX Cẩm Phả	(0203) 3863534
Quảng Ninh - Hạ Long	TRẠM BẢO HÀNH ỦY QUYỀN QUẢNG NINH	196 Nguyễn Văn Cừ, P.Hồng Hải, TP. Hạ Long	(0203) 3826385
Quảng Ninh - Uông Bí	TRUNG TÂM SỬA CHỮA ĐIỆN TỬ	34 Trần Nhân Tông, TX. Uông Bí, Quảng Ninh	(0203) 3855483
Thanh Hóa	TRẠM BẢO HÀNH SỬA CHỮA ĐỨC VIỆT	142 Phú Thọ 4, P. Phú Sơn, TP. Thanh Hóa	(0237) 3941735
Thanh Hóa - Bỉm Sơn	CTY TNHH HUỖNH NGA	33 Trần Phú, Ba Đình, TX Bỉm Sơn	(0237) 3824337
Thái Bình	TRUNG TÂM SỬA CHỮA ĐIỆN TỬ	147 Nguyễn Thị Minh Khai, P. Bồ Xuyên	(0227) 3835813
Thái Nguyên	CỬA HÀNG ĐIỆN TỬ NGỌC THOM	16 Cách Mạng Tháng Tám, TP. Thái Nguyên	(0208) 3854070
Thái Nguyên	CỬA HÀNG ĐIỆN TỬ SAO VIỆT	68A CMT8-Tổ 6, P. Phan Đình Phùng, Thái Nguyên	(0208) 3754445
Tuyên Quang	TRUNG TÂM BẢO HÀNH TUYÊN QUANG	Tổ 27, P.Tân Quang, TX.Tuyên Quang	(0207) 3815800
Vĩnh Phúc	CÔNG TY DVKT ĐIỆN TỬ & TM HỮU BÌNH	56 Trần Quốc Tuấn, TX Vinh Yên, Vĩnh Phúc	(0211) 3861947
Yên Bái	TRUNG TÂM BẢO HÀNH ĐIỆN TỬ	557 Nguyễn Thái Học, TP. Yên Bái	(0216) 3862522

# SONCAMEDIA

CÔNG TY CỔ PHẦN TRUYỀN THÔNG SƠN CA  
15 Mai Thị Lựu, Phường Đa Kao, Quận 1, TP.HCM  
Tel: (84-28) 3910 7612 - Fax: (84-28) 3910 7614  
www.soncamedia.com

### CHI NHÁNH HÀ NỘI

Số 22 Ngõ 543, Giải Phóng, Q. Hoàng Mai, TP. Hà Nội  
Tel: (84-24) 3629 0052 - Fax: (84-24) 3629 0051

### TRUNG TÂM BẢO HÀNH

15 Mai Thị Lựu, Phường Đa Kao, Quận 1, TP.HCM  
Tel: (84-28) 3910 7612 - Fax: (84-28) 3910 7614