

Cách nối dây ngõ AV với Ampli & Tivi

Cách nối dây ngõ AV với Ampli

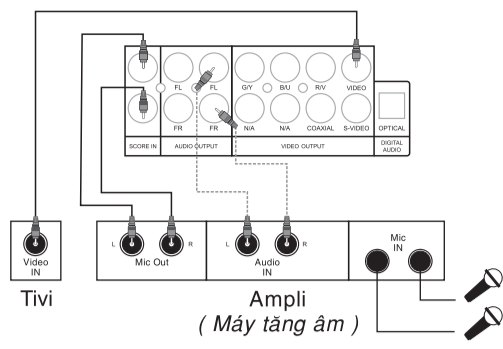

Cách nối dây ngõ AV với Tivi

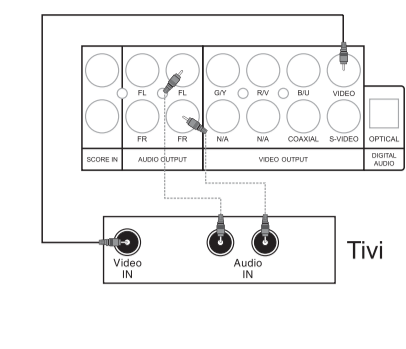

Lưu ý: Nếu cắm micro vào hai lỗ trước mặt máy, phải vào MENU SETUP (Cài đặt cho máy) chọn MIC SETUP là AUTO thì mới nghe tiếng ra loa.

Các chức năng cơ bản

- Nhấn nút <EJECT> để mở khay đĩa
- Bỏ đĩa vào khay
- Nhấn nút <EJECT> lần nữa hoặc nhấn nút <PLAY> để đóng khay đĩa.

Lưu ý: Sau khi bỏ đĩa vào, máy sẽ tự động phát chương trình phù hợp với loại đĩa. Vui lòng lấy đĩa ra khỏi máy khi sử dụng khe cắm USB.

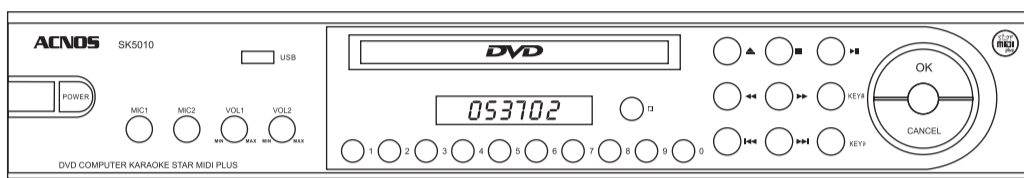

Máy đang phát bài hát Karaoke

A- Phát đĩa Star MIDI Plus Karaoke

1. Cách chọn bài hát

1a. Tìm theo tên viết tắt (chữ cái đầu)

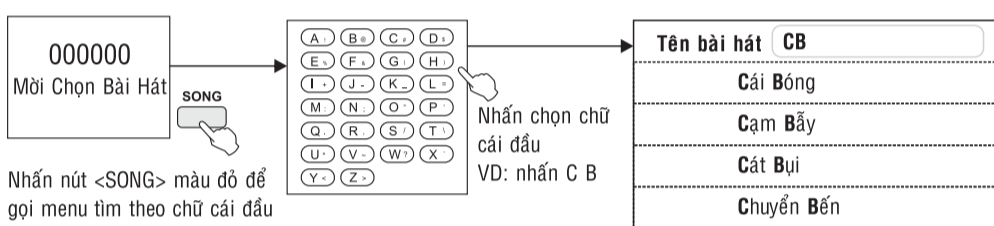

Nhấn nút mũi tên để lựa chọn
Nhấn nút OK để xác lập

Nhấn PG.UP/PG.DN để chuyển trang khi chọn bài hát

Nhấn nút OK để lưu bài hát vào danh sách theo thứ tự

1b. Sử dụng menu tìm kiếm ngay trên máy

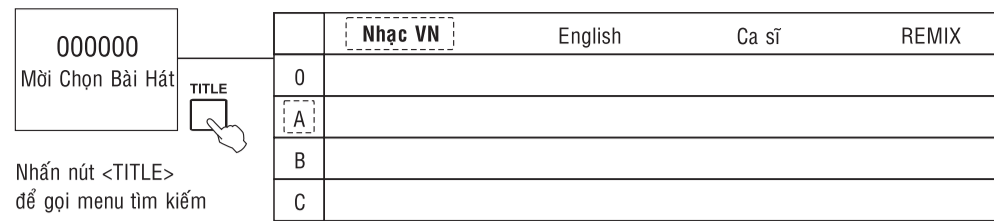

Nhấn nút <TITLE> để gọi menu tìm kiếm

Nhấn nút mũi tên để lựa chọn
Nhấn nút OK để xác lập

Nhấn nút để chuyển vắn, nút để chuyển trang khi chọn bài hát

Nhấn nút OK để lưu bài hát vào danh sách theo thứ tự

Để "Hát với ngôi sao"

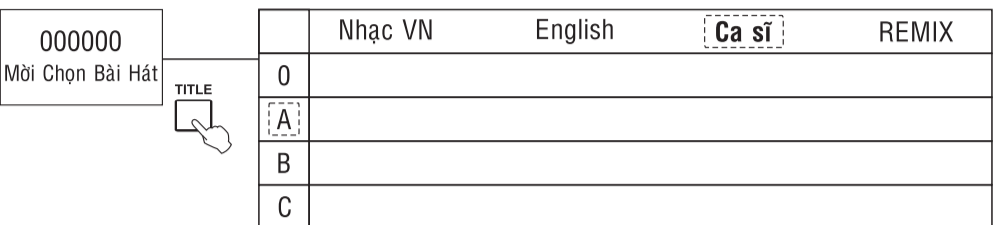

Vào mục Ca sĩ để chọn bài hát Để bật tiếng ca sĩ:

Để "Hát nhạc REMIX"

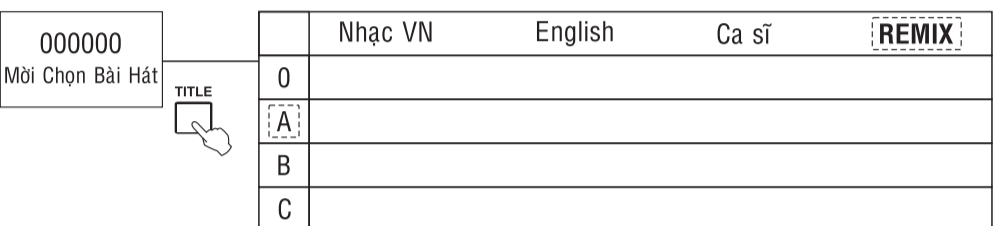

Vào mục REMIX để chọn bài hát

1c. Sử dụng sách bài hát đi kèm theo máy

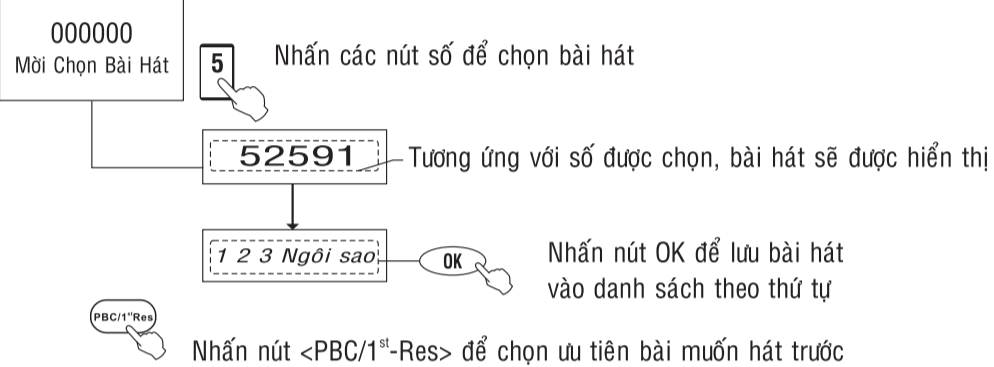

2. Cách bỏ bài hát

- Di chuyển nút mũi tên <Trái> <Phải> để chọn bài cần bỏ trên danh sách.
- Nhấn nút <CANCEL> để bỏ ra khỏi danh sách chọn bài.

* Nhấn nút <STOP> để ngừng bài đang hát (tự động phát bài nếu có).
* Nhấn nút <NEXT> để chuyển sang hát bài kế tiếp.

3. Chỉnh Tempo/Melody/Key/Tone

- Nhấn nút <AUDIO/MELODY> để chỉnh tone Nam/Nữ
- Nhấn nút <TONE> để chỉnh tone Cao/Thấp
- Nhấn nút <KEY> để chỉnh tone Cao/Thấp
- Nhấn nút <TEMPO> để chỉnh tone Nam/Nữ

4. Chỉnh chức năng chấm điểm

- Nhấn nút <SCORE/ZOOM> để chuyển đổi tính năng chấm điểm:
 - Chấm điểm vui (ngẫu nhiên)
 - Chấm điểm chuyên nghiệp
 - Tắt chấm điểm

Lưu ý:

Chỉ "chấm điểm chuyên nghiệp" khi đưa tín hiệu micro vào máy, bằng một trong 2 cách sau:
1. Nối dây ngõ MIC OUT với SCORE, như hình hướng dẫn "Cách nối dây ngõ AV với Ampli"
2. Cắm micro vào máy

5. Chọn phát nhạc Dance

- Nhấn nút <INFO> để bật nhạc Dance
- Nhấn nút <STOP> để tắt nhạc Dance

Lưu ý: Không chọn được bài hát khi đang chơi nhạc Dance
Chỉ có từ Vol52 trở đi

6. Chức năng tự động phát nhạc hòa tấu

- Trong chế độ màn hình chờ, sau thời gian 30 giây tính năng nhạc hòa tấu tự động bật

B- Phát đĩa/USB dữ liệu theo chuẩn ISO

Nhấn nút trái-phải, trên-dưới để chọn hoặc vào ra lớp giao diện

C-Phát đĩa DVD, SVCD, VCD, CD

- Chọn ngôn ngữ phụ đề : Nhấn nút <SUBTITLE>
- Chỉnh âm lượng : Nhấn nút <VOL>
- Tạm ngưng phát : Nhấn nút <PAUSE>
- Ngắt tiếng ca sĩ khi hát đĩa karaoke VCD/DVD : Nhấn nút <AUDIO/MELODY>
- Trả lại nhanh : Nhấn nút <F.REV>
- Chạy tới nhanh : Nhấn nút <F.FWD>
- Phát track trước đó : Nhấn nút <PREV>
- Phát track kế tiếp : Nhấn nút <NEXT>
- Chọn ngôn ngữ thuyết minh : Nhấn nút <AUDIO/MELODY>

Lưu ý quan trọng

- Tắt nguồn điện của máy trước khi tháo/lắp USB & HDD
- Không đặt máy ở những nơi có mưa, khi hậu ẩm ướt
- Không được mở nắp máy
- Trong trường hợp cần tháo mở nắp máy (phải có sự hướng dẫn của nhân viên bảo hành), tuyệt đối không được nhìn trực tiếp vào tia laser phát ra từ mắt đọc DVD

Thay đổi câu chào (Greeting)

Để thay đổi câu chào (Greeting) trong karaoke, bạn thực hiện lần lượt các bước như sau:

- Nhấn phím <EJECT> để lấy đĩa ra khỏi máy
- Nhấn <SETUP> để vào MENU SETUP
- Chọn "AUDIO SETUP" > "GREETING"
Chọn "LINE 1" hoặc "LINE 2" để thay đổi nội dung trên dòng số 1 hoặc dòng số 2 của câu chào (Greeting)
- Nhấn phím mũi tên <OK> để nhập vào ký tự tương ứng

- | | |
|---|---|
| 1- POWER : nguồn | 12- ENTER (OK) : chấp nhận |
| 2- MICRO : cảm micro | 13- STOP : dừng |
| 3- MIC VOL : điều chỉnh âm lượng micro | 14- PLAY/PAUSE : phát/tạm dừng |
| 4- NUMBERIC KEYS : các phím số (từ 0 đến 9) | 15- CANCEL : hủy bỏ |
| 5- USB : khe cắm USB | 16- TEMPO : tăng/giảm nhịp điệu |
| 6- OPEN/CLOSE : mở/đóng khay đĩa | 17- L/R : Chuyển kênh tiếng - Tắt/Mở tiếng ca sĩ |
| 7- NEXT : track kế | 18- 1ST RESV : Chèn bài hát lên đầu danh sách |
| 8- PREVIOUS : track trước | 19- MELODY : tăng/giảm melody hoặc tắt/mở tiếng ca sĩ |
| 9- KEY# / KEY ь : tăng/giảm tone nhạc | 20- SUBTITLE : chọn ngôn ngữ phụ đề |
| 10- F.REV : trả lại nhanh | 21- TITLE : tắt/mở menu chọn bài hát |
| 11- F.FWD : chạy tới nhanh | |

Vị trí các nút trên hộp điều khiển từ xa

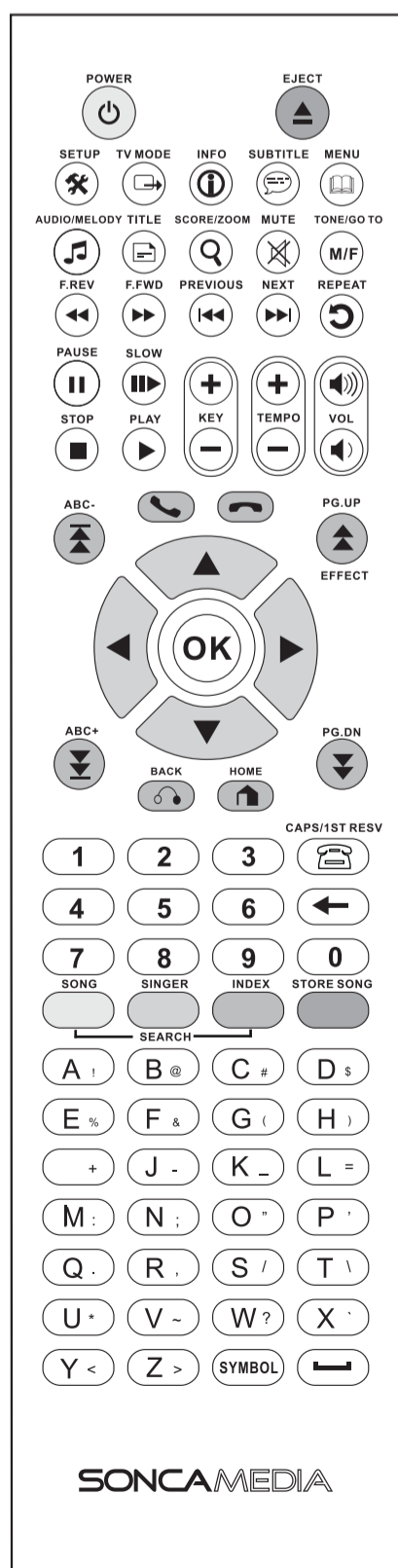

- | | |
|---------------|---|
| POWER | : Tắt/Mở nguồn |
| EJECT | : Mở/Đóng khay đĩa |
| SETUP | : Cài đặt cho máy |
| TV MODE | : Chỉnh ngõ ra TV |
| INFO | : Xem thông tin/Mở nhạc Dance |
| SUBTITLE | : Chọn ngôn ngữ phụ đề |
| MENU | : Vào menu chính |
| AUDIO/MELODY | : Chọn kênh Audio-Tắt/Mở tiếng ca sĩ |
| TITLE | : Tăng giảm âm lượng Melody |
| SCORE/ZOOM | : Tắt/Mở menu chọn bài hát |
| MUTE | : Chỉnh chấm điểm |
| TONE/GO TO | : Phóng hình |
| F.REV | : Ngắt tiếng |
| F.FWD | : Thay đổi Tone Nam/Nữ |
| PREVIOUS | : Chọn chuyển cảnh |
| NEXT | : Phát lại nhanh |
| REPEAT | : Phát tới nhanh |
| PAUSE | : Phát track trước đó |
| SLOW | : Phát track kế tiếp |
| STOP | : Tạm dừng |
| PLAY | : Phát |
| KEY +/- | : Tăng/Giảm tone nhạc |
| TEMPO +/- | : Tăng/Giảm nhịp điệu |
| ABC- | : Chuyển về vắn trước |
| PG.UP | : Chuyển về trang trước |
| ABC+ | : Chuyển đến vắn kế tiếp |
| PG.DN | : Chuyển về trang kế tiếp |
| BACK | : Trở về |
| HOME | : Về menu chính |
| CAPS/1ST RESV | : Chèn bài hát lên đầu danh sách |
| SONG | : Gõ chữ in hoa |
| SINGER | : Tắt/Mở menu chọn bài theo Chữ Cái Đầu |
| STORE SONG | : Tắt/Mở menu chọn bài theo Ca Sĩ |
| INDEX | : Xem danh sách bài đã chọn |
| OK | : Tắt/Mở menu bấm số |
| | : Xác lập lựa chọn |
| | : Phím dịch chuyển trái, phải, lên, xuống |
| | : Các phím chữ cái A-Z |
| | : Các phím số 0-9 |
| | : Xóa bỏ |
| | : Phím khoảng trắng |
| | : Nhập các ký tự đặc biệt |

CÔNG TY CỔ PHẦN TRUYỀN THÔNG SƠN CA
15 Mai Thị Lựu, P. Đa Kao, Quận 1, Tp. Hồ Chí Minh
Điện thoại: (08) 3910 7612 - Fax: (08) 3910 7614

ACNOS
SONCAMEDIA

HƯỚNG DẪN SỬ DỤNG

DVD KARAOKE VI TÍNH
SK5000/SK5010/SK5030

