

SONCAMEDIA



HƯỚNG DẪN SỬ DỤNG

DÀN ÂM THANH DI ĐỘNG

CS550 GEN2

GEN **2**
MIC MỜI
NÂNG GIỌNG HÁT

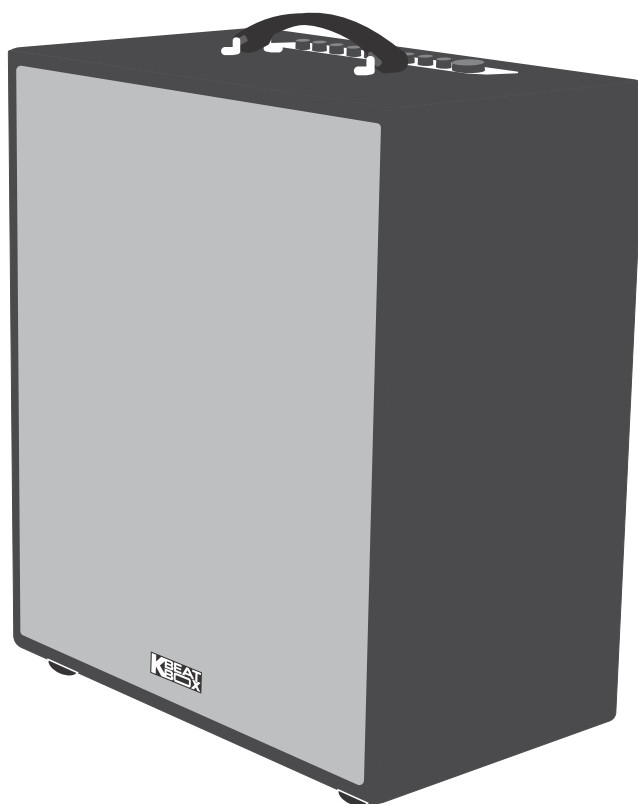
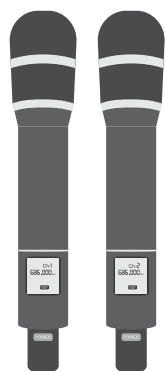

*(hình ảnh chỉ dùng để minh họa
sản phẩm thực tế có thể thay đổi)*



Android



iOS



CloudKaraoke

KẾT NỐI & SỬ DỤNG CÁC CHỨC NĂNG

Kết nối Bluetooth

Đèn hiệu [BL] đã sáng kèm âm báo (hoặc tuần tự bấm nút [MODE] cho đến khi âm báo *bluetooth-mode*), là có thể dùng chức năng kết nối Bluetooth với thiết bị di động để phát nhạc hoặc bài hát từ ứng dụng chơi nhạc, CloudKaraoke, Youtube, ...

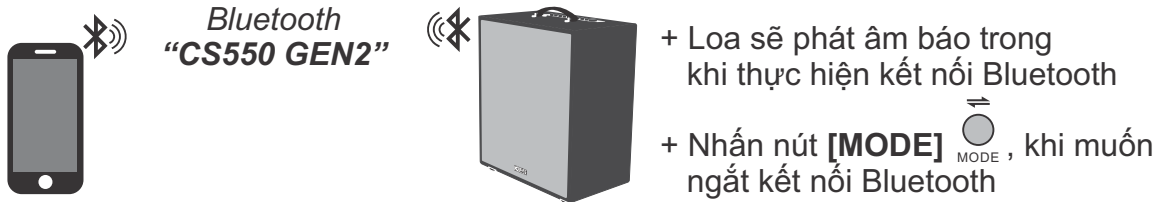

Hát KARAOKE ONLINE với ứng dụng CloudKaraoke

Sử dụng điện thoại di động (hoặc tablet, iPad) của bạn để kết nối Bluetooth với loa và chọn bài, hát karaoke online với ứng dụng CloudKaraoke



Bước 1: quét mã QR (hoặc vào Play/App Store) cài đặt sẵn ứng dụng CloudKaraoke vào điện thoại di động (hoặc tablet, iPad) & chọn vị trí đặt loa để chuẩn bị hát.

Bước 2: lắp pin & mở micro không dây. Mở nguồn loa (cắm điện hoặc chạy bình).

Bước 3: trên điện thoại di động (hoặc tablet, iPad), chỉnh kết nối vào Bluetooth của loa có tên "CS550 GEN2". Kết nối Wi-Fi hoặc bật 3G/4G/5G (để có internet) rồi mở ứng dụng CloudKaraoke tìm, chọn bài & hát karaoke online.

Kết nối OPTICAL IN nhận âm thanh từ Smart TV & hát karaoke YouTube

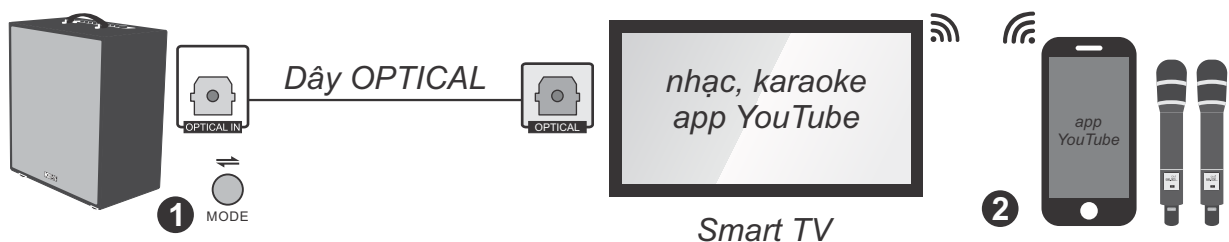

Bước 1: dùng dây cáp quang (optical) để nối ngõ ra [OPTICAL] trên Smart TV với ngõ vào [OPTICAL IN] trên loa. Chỉnh chế độ xuất âm thanh của Smart TV sang "ngõ ra quang (optical output), định dạng PCM". Tuần tự bấm nút [MODE] cho tới khi loa phát âm báo cáp quang.

Bước 2: lắp pin & mở 2 micro không dây. Dùng điện thoại kết nối với app YouTube trên Smart TV để chọn bài, hát karaoke YouTube.

Lưu ý: thao tác tương tự khi muốn dùng chế độ OPTICAL IN để phát nhạc, karaoke từ thiết bị khác.

Jack nối thêm bình điện 12V (bên ngoài)

* Chỉ dùng loại bình 12V nối vào loa. Lưu ý nối dây đúng cực +/-

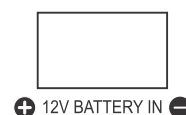

SỬ DỤNG MICRO KHÔNG DÂY (UHF)

+ Lắp đủ 02 viên pin AA vào micro và nhấn nút **[NGUỒN]** để Mở micro. Nhấn giữ (tầm ~1-giây) nút **[NGUỒN]** để Tắt micro.

+ Khi có hiện tượng mất tiếng, trùng tần số micro, nhấp nhanh nút **[NGUỒN]** 2 lần liên tiếp để đổi sang tần số khác, loa sẽ tự động đồng bộ với tần số mới.

Lưu ý:

+ Xem icon mức pin trên micro để thay pin mới. Nguồn pin yếu sẽ ảnh hưởng đến khả năng thu giọng hát và truyền tín hiệu không dây của micro.

+ Nên sử dụng loại pin sạc lại được, để tiết kiệm và bảo vệ môi trường.

Cài đặt đồng bộ micro không dây với LOA

Bước 1: Tắt nguồn LOA. Lắp pin và mở nguồn MICRO.

Bước 2: Nhấp nhanh nút **[NGUỒN]** trên MICRO 3 lần liên tiếp để màn hình hiện chữ "Id". Nhấn tiếp & giữ nút **[NGUỒN]** cho tần số nhấp nháy rồi mở nguồn LOA lên. Chờ cho đến khi LOA phát ra âm báo "tíng-tìng", rồi nhấp tiếp nút **[NGUỒN]** để hoàn tất. Alo thử có tiếng ra LOA là đã cài đặt xong.

(làm 2 bước trên, tương tự cho micro còn lại)

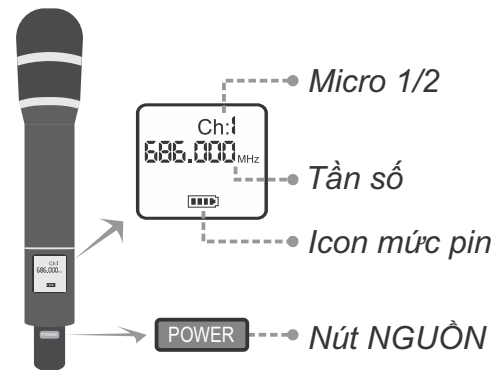

CÂN CHỈNH NHẠC VÀ MICRO CHO NGƯỜI HÁT

+ Cân chỉnh micro & tiếng vang cho người hát bằng các nút vặn, tùy theo giọng ca

MIC: MIC1 VOL, MIC2 VOL, MIC BASS, MIC TREBLE, ECHO

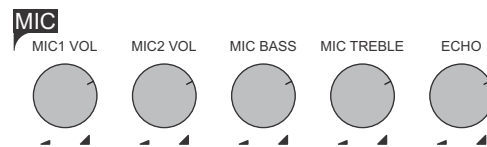

+ Cân chỉnh nhạc, âm lượng theo ý thích

MUSIC: BASS, TREBLE, VOLUME

MASTER VOLUME: âm lượng tổng

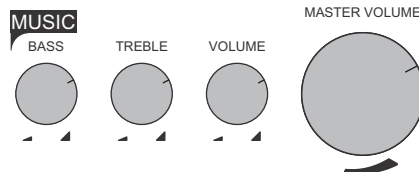

Phát nhạc từ thẻ nhớ USB

+ Cắm thẻ nhớ USB nhạc vào khe **[MP3 USB]** phía sau loa

(chỉnh nhạc bằng 3 nút nhấn: về bài - tạm dừng/phát - qua bài)



Chế độ LINE IN

+ Nối dây thiết bị chơi nhạc với ngõ vào **[LINE IN]** (jack 3.5mm)

+ Bấm nút **[MODE]** cho đèn **[BL]** nhấp nháy & âm báo "line-in-mode"

+ Chỉnh phát nhạc, karaoke,... từ thiết bị chơi nhạc



Kết nối LINE OUT và GUITAR IN

* Có kết nối nhiều loa để tăng công suất hoặc xuất âm thanh ra dàn âm-li & loa bên ngoài thông qua ngõ ra **[LINE OUT]** (jack 3.5mm)



* Có thể cắm dây nối thêm đàn guitar vào lỗ **[GUITAR IN]** (jack 6.35mm). Vặn nút GUITAR để chỉnh âm lượng tiếng guitar.



HƯỚNG DẪN BẢO QUẢN

- * TẮT hẳn nguồn điện và rút phích cắm nguồn ra khỏi ổ cắm điện. THÁO hết pin AA ra khỏi micro không dây khi không sử dụng trong một thời gian dài, để tránh hiện tượng pin rỉ nước gây hư hỏng các bộ phận bên trong.
- * **NÊN** cho loa hoạt động 1-2 lần, định kỳ hàng tháng, để tránh nguy cơ lão hóa màng loa, rách màng loa khi để quá lâu không sử dụng.
- * Loa cần được bảo quản trong thùng carton cứng, có mốp lót. ĐẶT ĐÚNG đúng chiều, ở nơi khô ráo, mát mẻ, không bị kên, không rung động, không bụi bẩn, cách xa môi trường hóa chất và các tác nhân ăn mòn.
- * Môi trường bảo quản tiêu chuẩn có nhiệt độ từ -10°C đến 50°C.
- * Hạn chế dẫn xúc, va chạm mạnh khi bốc xếp, vận chuyển.

LƯU Ý ĐÈN BÁO BÌNH VÀ TĂNG TUỔI THỌ BÌNH ĐIỆN



3 đèn báo bình

- + F ~ ĐẦY bình
- + M ~ bình mức **TRUNG BÌNH**
- + L ~ bình **YẾU**
(cần cắm sạc ngay!!!)
- * nhấp nháy ~ đang sạc

Lưu ý tăng tuổi thọ bình điện:

- * **CẦN** sạc đủ **10~14 giờ** hoặc đầy bình trước khi sử dụng. **NÊN** cắm điện để sử dụng loa và sạc luôn cho bình điện khi có thể.
- * Bình điện trong loa sẽ tự xả cạn dù không mở loa sử dụng. Cần sạc đầy bình, định kỳ hàng tháng và giữ loa tắt ở trạng thái đầy bình khi không sử dụng trong thời gian dài, để tăng tuổi thọ và khả năng giữ điện cho bình.

* **PHẢI** cắm sạc ngay sau khi sử dụng cạn hết bình. Bình điện sẽ hư hỏng nếu **KHÔNG** được sạc lại trong vòng 24 giờ sau khi hết bình.

* **Soncamedia có quyền từ chối bảo hành với các trường hợp bình hư hỏng do để cạn kiệt lâu ngày không sạc lại!**

BẢO HÀNH ĐIỆN TỬ

Cảm ơn quý khách đã chọn mua sản phẩm. Vui lòng làm theo hướng dẫn bên dưới để kiểm tra thông tin sản phẩm chính hãng và kích hoạt bảo hành điện tử.

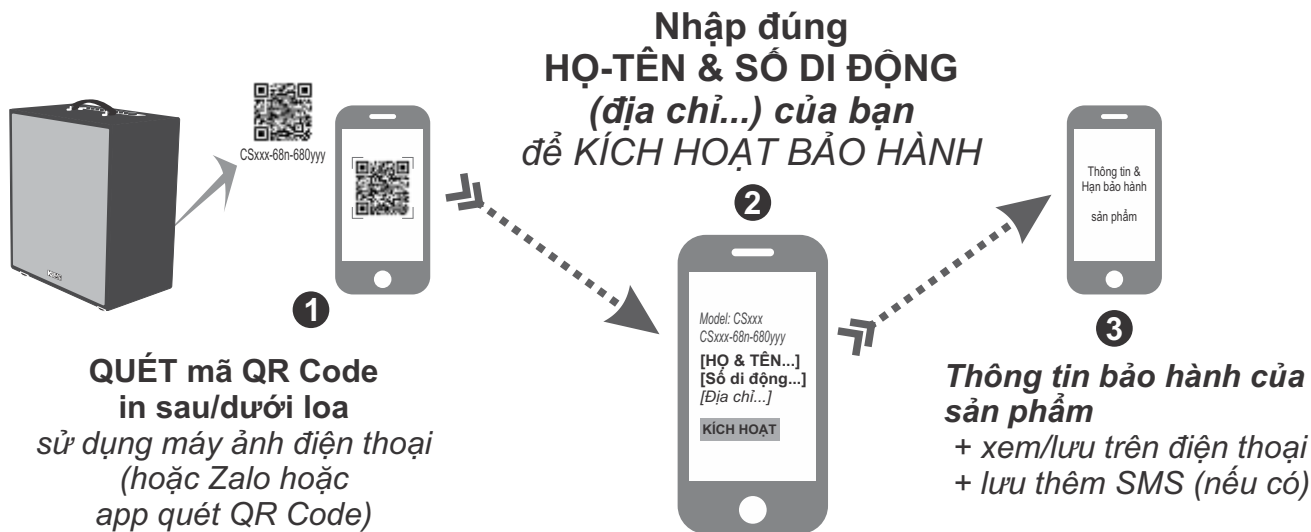

Lưu ý: điện thoại cần nối internet (Wi-Fi hoặc 3G/4G/5G) để thực hiện kích hoạt bảo hành điện tử hoặc kiểm tra thời hạn bảo hành sản phẩm bằng cách QUÉT mã QR Code. Vui lòng nhập đúng: HỌ-TÊN và SỐ DI ĐỘNG của mình khi kích hoạt để được hưởng đầy đủ quyền lợi bảo hành chính hãng. Tham khảo thêm QUY ĐỊNH BẢO HÀNH hoặc gọi hotline 0961 071071 nếu cần hỗ trợ. Danh sách trạm bảo hành ủy quyền trên toàn quốc được cập nhập trên website của Soncamedia: <https://soncamedia.com/pages/he-thong-tram-bao-hanh>