

SONCAMEDIA



8K

HDMI  
OUTPUT

KBEAT  
BOX

## HƯỚNG DẪN SỬ DỤNG

DÀN ÂM THANH DI ĐỘNG

HiNET 3600

MÁY KARAOKE KHỦNG

# TRONG LOA KHỦNG ?

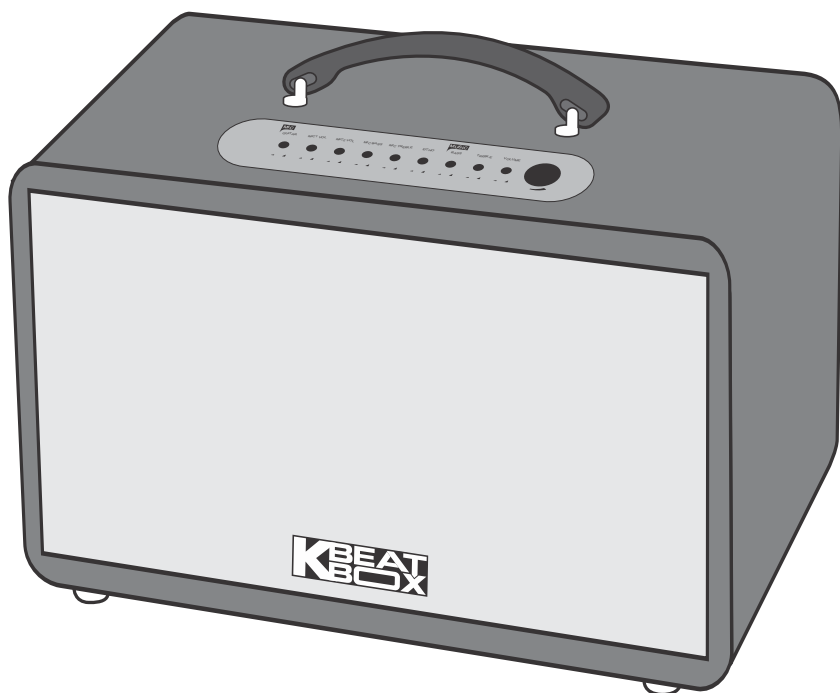

**ENHANCER**  
TÍCH HỢP NÂNG TIẾNG



**NGHE TO HƠN**  
NỔI KHÔNG DÂY 2 LOA THÀNH 1



Android

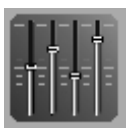

SONCA Mixer



iOS

GEN 2  
2025  
**MIC MỚI**  
NÂNG GIỌNG HÁT



HOTLINE (9h - 21h)

0961 071 071

# 1. THÔNG TIN CƠ BẢN

## 1.1 Loa và phụ kiện

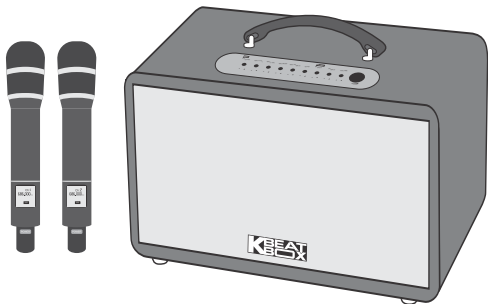

### **Phụ kiện tiêu chuẩn gồm:**

- + Cặp micro không dây UHF (kèm 04 pin AA)
- + Điều khiển từ xa karaoke (kèm 02 pin AAA)
- + Dây nguồn AC
- + Hướng dẫn sử dụng (phiếu bảo hành)

**Lưu ý:** sản phẩm được gọi tắt là loa HiNet. Mọi hình ảnh sản phẩm, phụ kiện và giao diện trong sách hướng dẫn sử dụng này chỉ dùng để minh họa. Soncamedia có toàn quyền thay đổi sản phẩm thực tế và bộ phụ kiện kèm theo mà không cần phải thông báo trước.

## 1.2 Lưu ý về an toàn khi sử dụng

**Vui lòng đọc kỹ để sử dụng an toàn và đúng cách!**



**TẮT NGUỒN ĐIỆN** trước khi kết nối dây hay tháo/lắp thiết bị nhớ USB.



Để phòng ngừa điện giật, người sử dụng **KHÔNG NÊN** chạm tay vào mặt sắt, lỗ cắm, đầu dây nối hoặc trạm nối khi loa đang hoạt động.



Lưu ý **TRÁNH** sạc pin cho loa trong môi trường có nhiệt độ quá cao trên 35°C.



**KHÔNG** thải bỏ các loại pin vào chung rác thải đô thị.



Đặt loa nơi khô ráo, thoáng mát và không bị kên. **KHÔNG** lắp đặt hoặc sử dụng loa trong các môi trường quá nóng hoặc ẩm ướt. Chú ý **KHÔNG** để vật nhọn, chất lỏng tiếp xúc với màng loa.



**TUYỆT ĐỐI KHÔNG** được tự ý tháo mở hoặc sửa chữa loa & bộ pin sạc gắn bên trong. Nếu có dấu hiệu hư hỏng hoặc bất kỳ hiện tượng lạ nào xuất hiện trong quá trình sử dụng, cần lập tức **NGỪNG** sử dụng, **TẮT** loa, **NGẮT** nguồn điện cung cấp cho loa và liên hệ với bộ phận chăm sóc khách hàng hoặc trạm bảo hành gần nhất để được tư vấn. Mọi trường hợp tháo/mở máy **PHẢI** có sự hướng dẫn của nhân viên bảo hành ủy quyền.

*Xem thêm thông tin liên hệ ở cuối hướng dẫn*

### 1.3 Nút điều chỉnh và đèn báo (trên và sau loa)

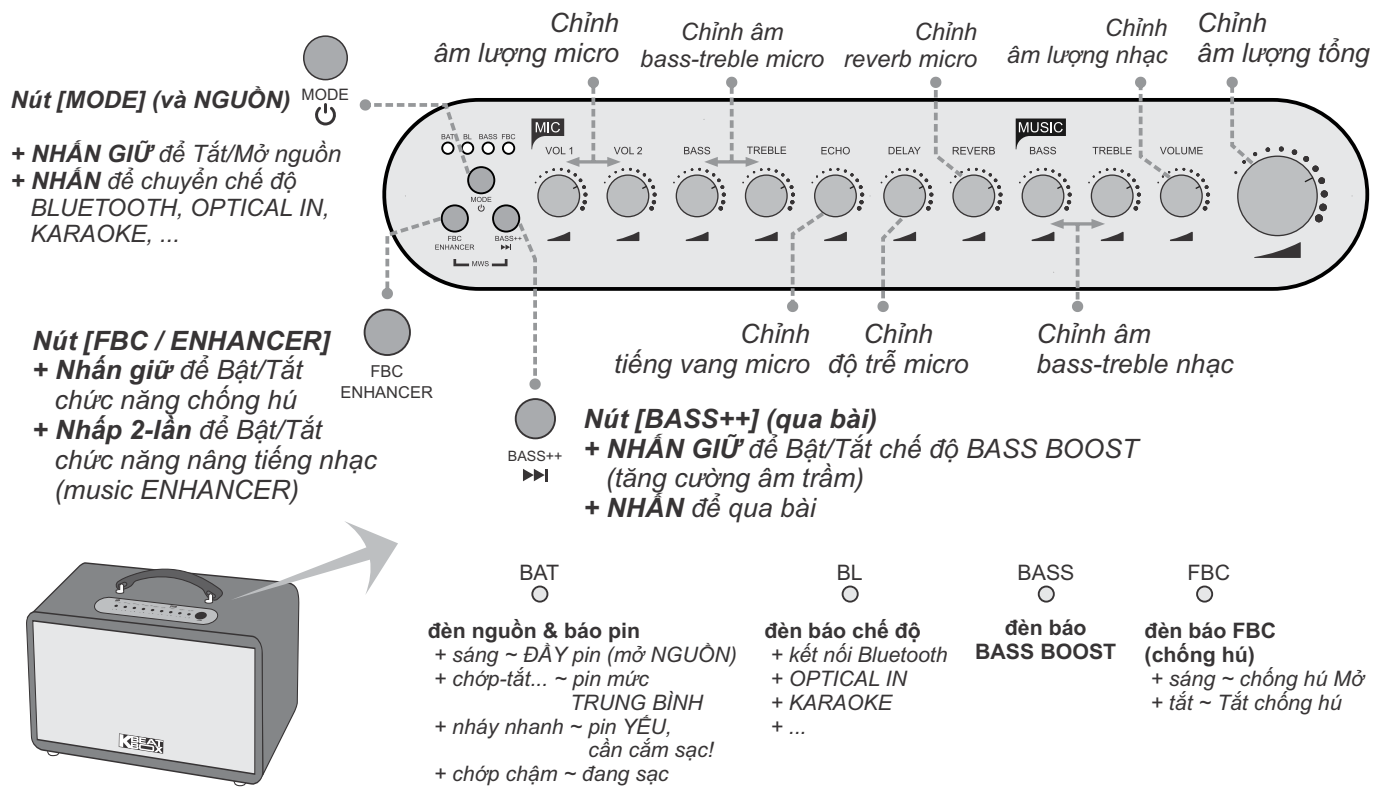

### 1.4 Cổng kết nối và lỗ cắm thiết bị (sau loa)

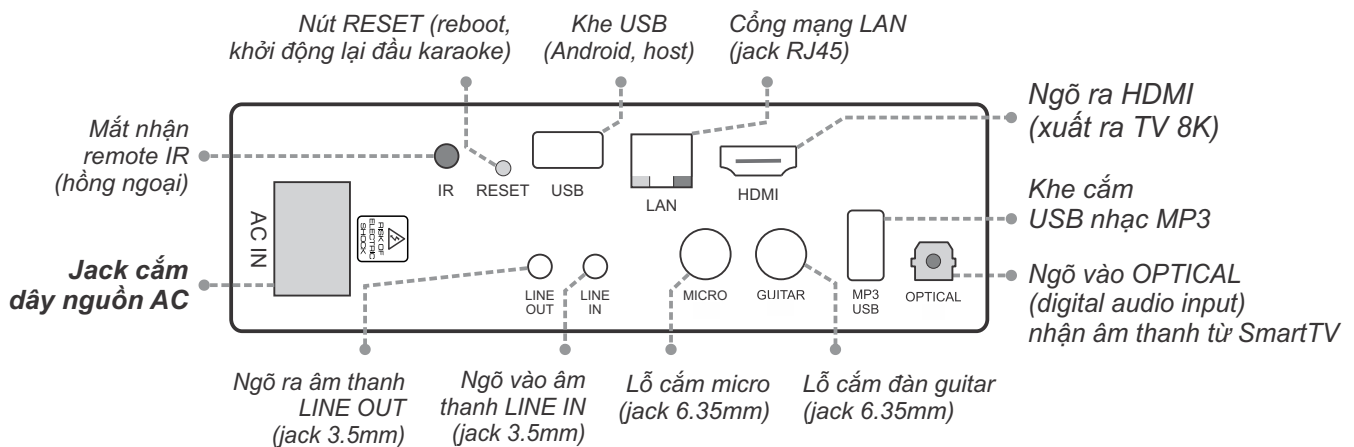

### 1.5 Thông số kỹ thuật cơ bản

- \* Hệ thống loa: loa BASS 25CM + 2-loa TRUNG 10CM + 2-loa TREBLE (TWEETER)
- \* Công suất ra: 200W (RMS)
- \* Nguồn điện: 110~240VAC, 50/60Hz
- \* Pin sạc Li-ion: 12.8V-6000mAh (76.8Wh)
- \* 8K Karaoke Android:
  - + 4GB RAM + 64GB bộ nhớ trong, hỗ trợ video 8K ngõ ra HDMI
  - + Hệ điều hành Android 13, hỗ trợ điều khiển, tìm kiếm bằng giọng nói

## 2. SỬ DỤNG MICRO KHÔNG DÂY (UHF)

### 2.1 Lắp pin và sử dụng micro không dây

+ Lắp đủ 02 viên pin AA vào micro và nhấn nút **[NGUỒN]** để Mở micro. Nhấn giữ (~1-giây) nút **[NGUỒN]** để Tắt micro.

+ Khi có hiện tượng mất tiếng, trùng tần số micro, nhấp nhanh nút **[NGUỒN]** 2 lần liên tiếp để đổi sang tần số khác, loa sẽ tự động đồng bộ với tần số mới.

**Lưu ý:** xem icon mức pin trên micro để thay pin mới. Nguồn pin yếu sẽ ảnh hưởng đến khả năng thu giọng hát và truyền tín hiệu không dây của micro.

### 2.2 Cài đặt đồng bộ micro không dây với LOA

**Bước 1:** Tắt nguồn LOA. Lắp pin và mở nguồn MICRO lên.

**Bước 2:** Nhấp nhanh nút **[NGUỒN]** trên MICRO 3 lần liên tiếp để màn hình hiện chữ “Id”. Nhấn tiếp & giữ nút **[NGUỒN]** cho tần số nhấp nháy rồi mở nguồn LOA lên. Chờ cho đến khi LOA phát ra âm báo “tíng-tìng”, rồi nhấp tiếp nút **[NGUỒN]** để hoàn tất. Alo thử có tiếng ra LOA là đã cài đặt xong.

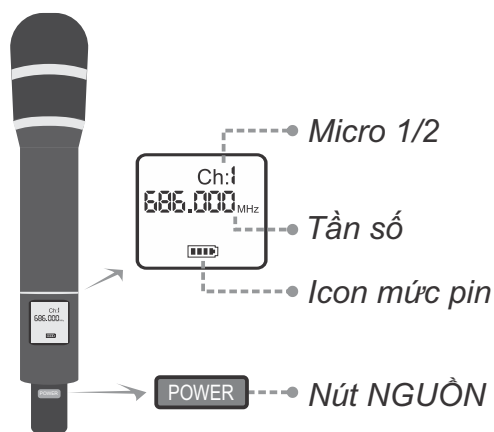

(làm 2 bước trên, tương tự cho micro còn lại)

## 3. CÂN CHỈNH NHẠC VÀ MICRO CHO NGƯỜI HÁT

+ Cân chỉnh micro, độ trễ và tiếng vang cho người hát bằng các nút vặn, tùy giọng ca

**MIC: VOL1-2, BASS, TREBLE, ECHO, DELAY, REVERB**

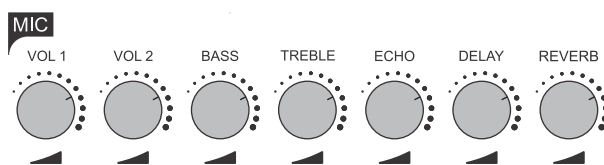

+ Nút **[FBC/ENHANCER]** : **nhấn giữ** để Bật/Tắt chức năng chống hú, khi hát gần loa **nhấp 2-lần** để Bật/Tắt nâng tiếng nhạc (ENHANCER)

+ **Nhấn giữ nút [BASS++]**  **», để Bật/Tắt chế độ BASS BOOST tăng cường âm trầm**

+ Cân chỉnh nhạc, âm lượng theo ý thích  
**MUSIC: BASS, TREBLE, VOLUME**  
**Nút lớn:** âm lượng tổng

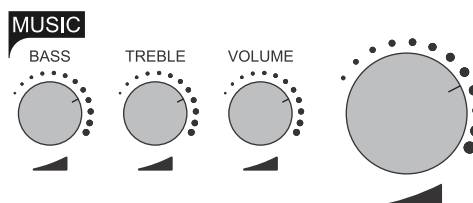

## 4. CHẾ ĐỘ KARAOKE ANDROID KẾT NỐI VỚI TV (8K)

Kết nối ngõ HDMI ra TV & bấm nút [MODE]  để chuyển sang chế độ karaoke Android (loa phát âm báo karaoke-mode). Kết nối loa HiNet vào mạng Wi-Fi internet để hát karaoke và sử dụng các app: YouTube, Netflix, ...

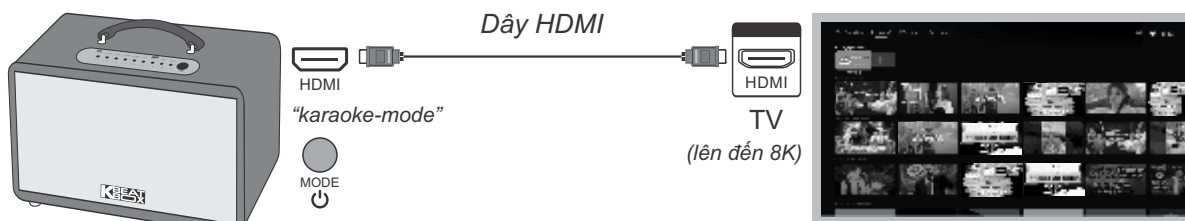

### Lưu ý:

- \* Dùng remote điều khiển khi kết nối với TV ở chế độ karaoke Android
- \* Nên cắm điện cho loa khi sử dụng chế độ karaoke Android lâu dài

### 4.1 Màn hình chính (trang chủ)

Trên cùng là “**thanh Trạng thái**”, bên góc phải là báo giờ, tài khoản và biểu tượng  để vào trang “**Cài đặt**” cho đầu karaoke Android. Các tab “**Cửa hàng**”, “**Ứng dụng**” để truy cập CH Play và cài đặt thêm nội dung, ứng dụng (app) cần dùng.

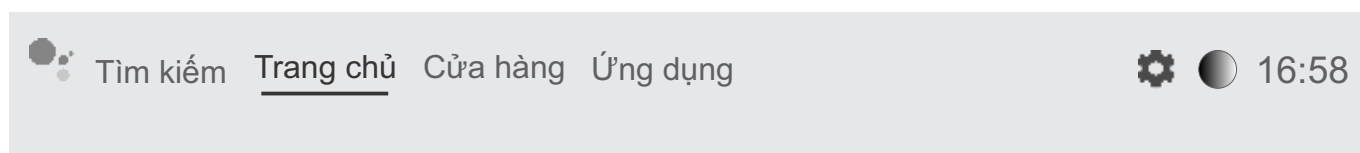

Dùng remote: 2 nút Android [HOME] , [BACK]  và bộ nút điều hướng giao diện “**Trang chủ**”, bấm chọn các nội dung

\* Bấm chọn ứng dụng KARAOKE (ô màu cam) để chạy app hát karaoke - Soncamedia.

\* Bấm chọn các ô (clip YouTube) hoặc app (YouTube, Netflix, xem TV, ...) để xem clip hoặc chạy các app.

\* 3 nút tắt để mở nhanh các app: Karaoke, YouTube, Netflix.

Xem hướng dẫn sử dụng remote **mục 4.3** ( trang 6)



Karaoke

### 4.2 Kết nối mạng Wi-Fi

Bấm chọn biểu tượng , hoặc bấm nút tương ứng trên remote để mở trang “**Cài đặt**” -> chọn tiếp mục [Mạng và Internet] trong mục “**Cài đặt chung**” để chọn, dò tìm và kết nối vào mạng Wi-Fi (giao diện như hình bên).

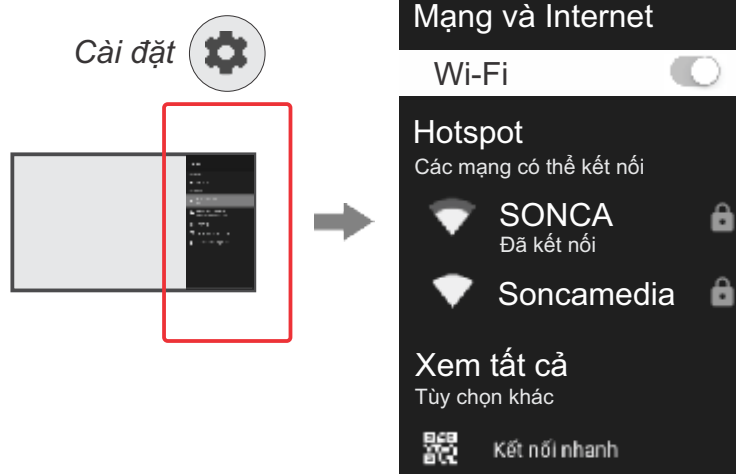

## 4.3 Điều khiển từ xa karaoke Android (remote)

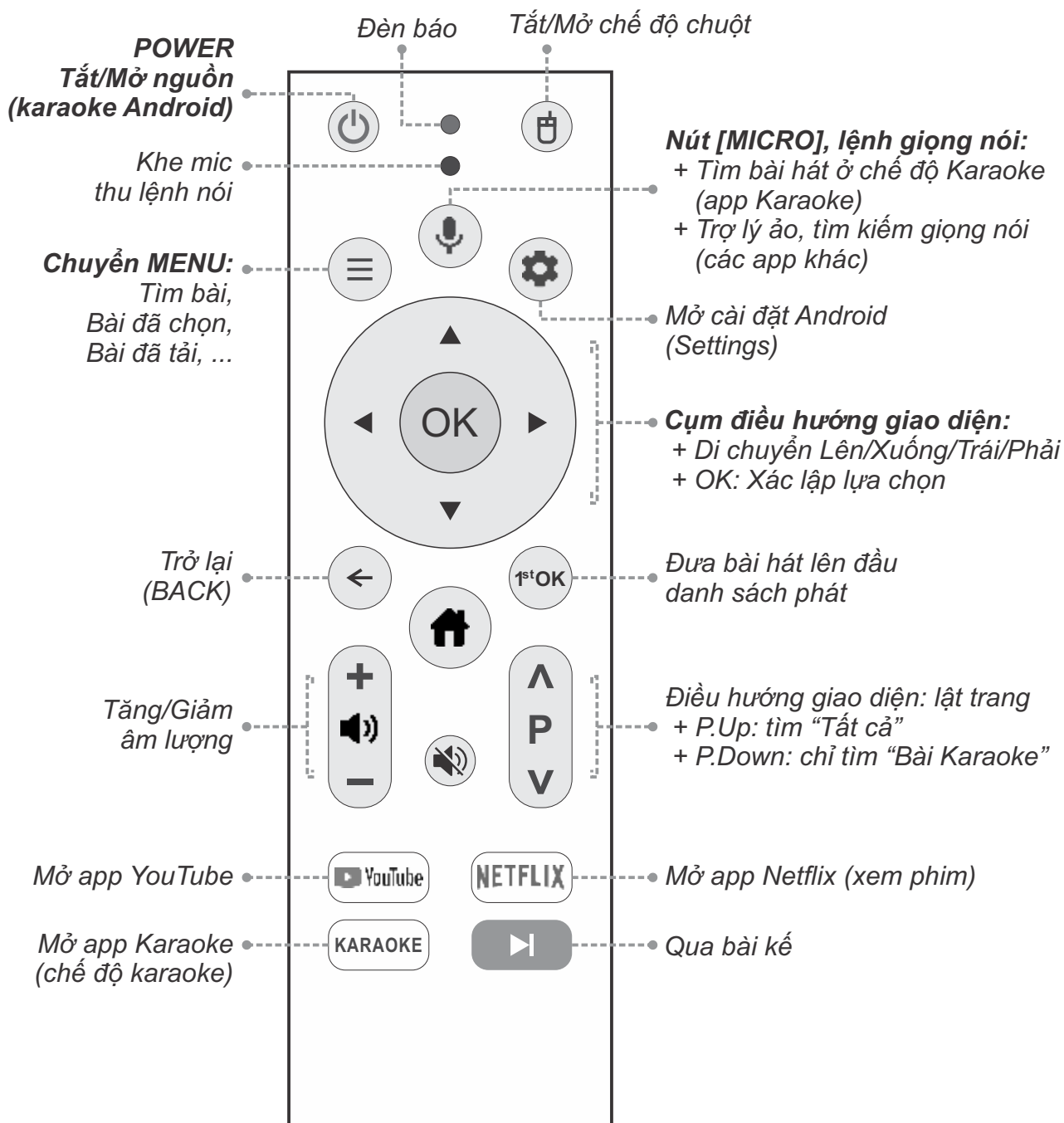

### Lưu ý:

\* Bấm nút **NGUỒN (POWER)** trên remote chỉ Bật/Tắt nguồn đầu karaoke Android bên trong loa. Ngõ ra HDMI (ra TV) sẽ tắt tín hiệu khi bấm Tắt nguồn đầu karaoke Android.

\* Remote đã được ghép đôi sẵn với loa để điều khiển toàn bộ các chức năng khi xuất xưởng. Nếu bị mất kết nối trong quá trình sử dụng (bấm nút **[MICRO]** không tác dụng), làm theo các bước bên dưới để tiến hành ghép đôi lại remote với loa để tiếp tục sử dụng bình thường.

### \* **Thao tác ghép đôi (pair) remote với loa, để ra lệnh giọng nói:**

**Bước 1:** Mở nguồn LOA vào chế độ karaoke, lắp pin vào remote. Hướng remote về phía mắt nhận IR (phía sau loa) rồi bấm nút **[MICRO]** , để màn hình TV hiện ra bảng hướng dẫn.

**Bước 2:** Nhấn giữ cùng lúc cả 2 nút [OK] & [VOL-] (như hình hướng dẫn hiện trên màn hình TV), và giữ cả 2 nút này cho đến khi LOA dò tìm, ghép đôi xong với remote (có tên LM-B02) là bảng hướng dẫn tự động tắt.

**Bước 3:** Vào “Cài đặt” -> “Lựa chọn ưu tiên về thiết bị” -> “Bluetooth” kiểm tra và **FORGET (XÓA)** hết các remote cũ (KHÔNG hiện mức pin), chỉ để lại 1 remote vừa ghép đôi (có mức pin).

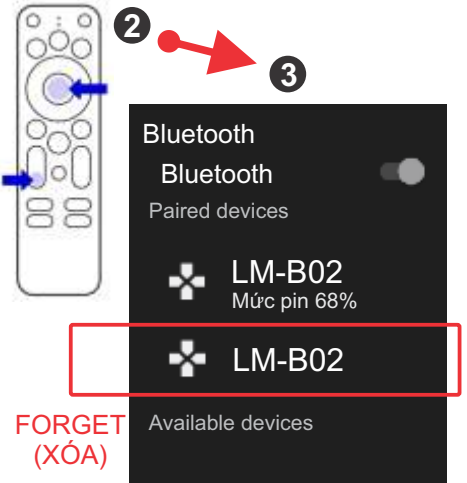

Bấm remote điều khiển chế độ karaoke Android & nút [MICRO] ra lệnh giọng nói bình thường.

#### 4.4 Sử dụng chức năng karaoke (app karaoke)

Mở chạy app KARAOKE, bấm nút [MICRO] & nói vào remote để ra lệnh tìm bài hát, tìm ca sĩ, ... Di chuyển đến bài hát tìm được:

+ Bấm [OK] để chọn, lưu vào danh sách “**BÀI ĐÃ CHỌN**”

+ Bấm [1stOK] để chọn ưu tiên, chèn vào đầu danh sách “**BÀI ĐÃ CHỌN**”

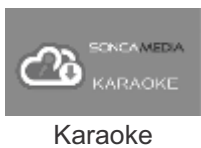

+ Bấm [Volume] để Tăng/Giảm âm lượng. Bấm [Next] để chuyển qua bài kế

+ Bấm [Menu] để chuyển nhanh giữa các tab **BÀI ĐÃ CHỌN**, **BÀI ĐÃ TẢI**, **TÌM BÀI**

Nhấp [BACK] 3-lần liên tiếp để hiện thông báo thoát app -> chọn [OK] để thoát app karaoke (xóa hết danh sách **BÀI ĐÃ CHỌN**) hoặc nhấn [HOME] về lại “Trang chủ”.

**\* Chức năng tự động tải về và quản lý nội dung tab “BÀI ĐÃ TẢI”**

Các bài karaoke YouTube đã được chọn hát sẽ được tự động tải về & lưu vào tab danh sách “**BÀI ĐÃ TẢI**”, để chọn hát offline (khi không kết nối internet).

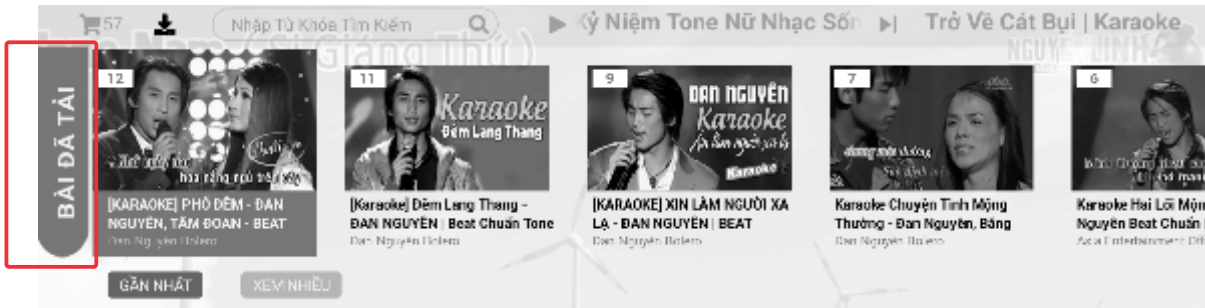

**\* Lưu ý quan trọng:**

\* Bộ nhớ trong có khả năng lưu trữ lên đến 2000 bài. Khi đầy bộ nhớ, hệ thống sẽ ưu tiên xóa bài ít được hát nhất và cũ nhất, để đủ dung lượng tải tiếp những bài mới.

\* Bạn cần đồng ý với “**Điều khoản sử dụng**” (hiển thị trên màn hình) và chịu trách nhiệm về toàn bộ các nội dung đã tải về lưu trong tab “**BÀI ĐÃ TẢI**”.

### 4.5 Sử dụng chức năng AirPlay / Chromecast

Kết nối điện thoại (iPad, tablet) vào chung mạng Wi-Fi với loa HiNet (ở chế độ karaoke), bấm chọn “*phản chiếu màn hình AirPlay*” (iPhone, iPad) hoặc *Chromecast* (Android, app YouTube) để “chiếu/cast” nội dung (hình, phim, nhạc, app cast, ...) từ điện thoại lên màn hình TV lớn.

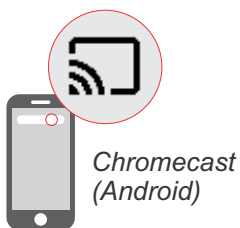

Chromecast (Android)

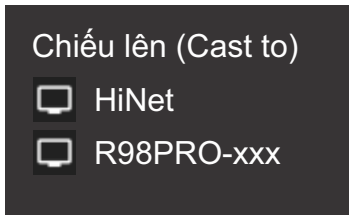

**Lưu ý:** tùy vào thiết bị Android, mà có thể cần cài thêm các app cast để tận dụng chức năng Chromecast - chiếu màn hình.

Bấm biểu tượng “cast” ① → ②

Chọn màn hình, có tên: **HiNet** hoặc **R98PRO-xxx** (xxx ~ 3 số)



AirPlay (iPhone, iPad)



### 4.6 Sử dụng ứng dụng Android khác (YouTube, Netflix, Cài đặt, ...)

Sử dụng remote điều hướng và 2 nút **[HOME]** (🏠), **[BACK]** (⬅️) để cài đặt và sử dụng thêm các “**Ứng dụng**” (app) giải trí có trong “**Cửa hàng**” CH Play: YouTube, Netflix, TikTok, xem TV, nghe nhạc, ...

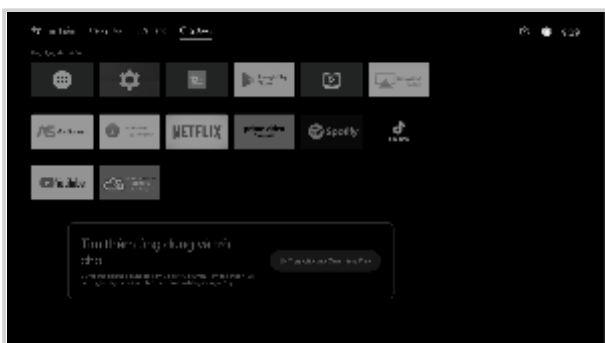

Bấm (⚙️) và sử dụng remote điều hướng để thiết lập các cài đặt, cá nhân hóa, ... trong trang “**Cài đặt**” của đầu karaoke Android.



## 5. KẾT NỐI BLUETOOTH, MWS VÀ CÁC CHỨC NĂNG KHÁC

### 5.1 Kết nối Bluetooth

Đèn hiệu **[BL]** đã sáng kèm âm báo (hoặc tuần tự bấm nút **[MODE]**  cho đến khi có âm báo bluetooth), là có thể dùng chức năng kết nối Bluetooth với thiết bị di động để phát nhạc hoặc bài hát từ ứng dụng chơi nhạc, CloudKaraoke, YouTube, ...

### 5.2 Hát KARAOKE ONLINE với ứng dụng CloudKaraoke

**Sử dụng điện thoại di động (hoặc tablet, iPad) của bạn để kết nối Bluetooth với loa và chọn bài, hát karaoke online với ứng dụng CloudKaraoke**

**Bước 1:** quét mã QR (hoặc vào Play/App Store) cài đặt sẵn ứng dụng CloudKaraoke vào điện thoại di động (hoặc tablet, iPad) & chọn vị trí đặt loa để chuẩn bị hát.

**Bước 2:** lắp pin & mở 2 micro không dây. Mở nguồn loa (cắm điện hoặc chạy pin).

*Xem hướng dẫn sử dụng micro không dây mục 2.1 (📖 trang 4)*

**Bước 3:** trên điện thoại di động (hoặc tablet, iPad), chỉnh kết nối vào Bluetooth có tên **"KBEATBOX\_model"** (model ~ là tên model loa). Kết nối Wi-Fi hoặc bật 3G/4G/5G (để có internet) rồi mở ứng dụng CloudKaraoke tìm, chọn bài & hát karaoke online.

### 5.3 Phát nhạc từ thẻ nhớ USB

+ Cắm thẻ nhớ USB nhạc vào khe **[MP3 USB]** phía sau loa



(nhấn nút **[BASS++]**  để chuyển nhanh qua bài kế)

### 5.4 Sử dụng ngõ vào LINE IN

+ Nối dây thiết bị chơi nhạc với ngõ vào **[LINE IN]** (jack 3.5mm)

+ Bấm nút **[MODE]**  tới khi loa phát âm báo **"line-in-mode"**



+ Chỉnh phát nhạc, karaoke,... từ thiết bị chơi nhạc

## 5.5 Kết nối ngõ ra LINE OUT

Có kết nối nhiều loa để tăng công suất hoặc xuất âm thanh ra dàn âm-li & loa bên ngoài thông qua ngõ ra [LINE OUT] (jack 3.5mm)



## 5.6 Kết nối guitar & micro có dây

Có thể cắm dây nối thêm đàn guitar vào lỗ [GUITAR] (jack 6.35mm)  
 Có thể cắm thêm micro vào lỗ [MICRO] (jack 6.35mm)

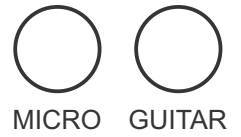

## 5.7 Kết nối OPTICAL IN nhận âm thanh từ Smart TV

**Nối dây OPTICAL nhận âm thanh từ Smart TV & hát karaoke YouTube**

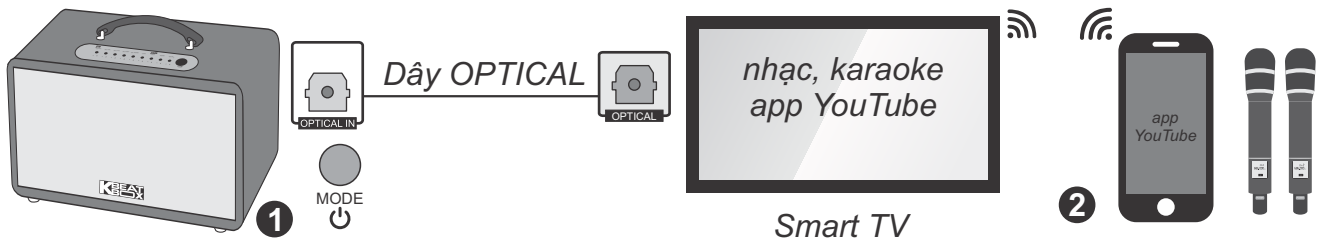

**Bước 1:** dùng dây cáp quang (optical) để nối ngõ ra [OPTICAL] trên Smart TV với ngõ vào [OPTICAL] trên loa. Bấm nút [MODE] để chuyển sang chế độ nhận âm thanh từ ngõ vào cáp quang.

**Bước 2:** lắp pin & mở 2 micro không dây. Dùng điện thoại kết nối với app YouTube trên Smart TV để chọn bài, hát karaoke YouTube.

**Lưu ý:** thao tác tương tự khi muốn dùng chế độ OPTICAL IN để phát nhạc, karaoke từ thiết bị khác.

## 5.8 Nối cặp không dây 2 loa thành 1 - MWS

**MWS - MIC Wireless Stereo: chức năng nối cặp không dây 2 loa thành 1 để nghe nhạc stereo & hát karaoke**

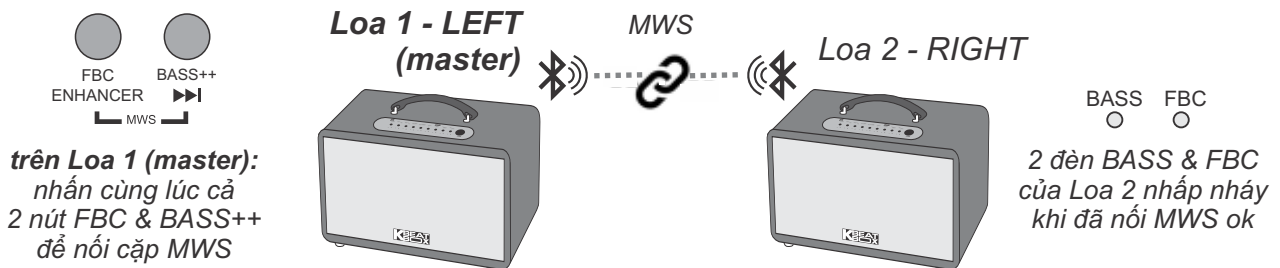

**Bước 1:** đặt 2 loa gần nhau, trong tầm phủ sóng Bluetooth, mở nguồn và chọn chế độ Bluetooth. Ngắt kết nối Bluetooth của **Loa 2** (nhấn & giữ cả 2 nút FBC & BASS++).

**Bước 2:** trên **Loa 1 (master)**, nhấn cùng lúc cả 2 nút **FBC & BASS++** để tiến hành thiết lập nối cặp không dây 2 loa thành 1 (MWS pair).

**Bước 3:** khi đã nối cặp MWS xong, tiếp tục sử dụng micro không dây, karaoke Android, các ngõ vào và kết nối Bluetooth của **Loa 1 (master)** để phát nhạc, hát karaoke bình thường. Cân chỉnh âm thanh nhạc & micro bằng **Loa 1 (master)**.

**Lưu ý:** loa phát âm báo khi nối cặp MWS. Khi muốn hủy nối cặp MWS, cũng nhấn cùng lúc cả 2 nút FBC & BASS++ trên Loa 1 (master), như bước 2 ở trên.

## 5.9 Kết nối USB (OTG) để livestream & ghi âm chất lượng cao

**Bước 1:** mở nguồn LOA, dùng dây USB và OTG audio adapter (đầu chuyển OTG audio, có jack cắm tương ứng) để **nối cổng [MP3 USB] (jack type A) của LOA với điện thoại (Android, iPhone), máy tính, ...** Chờ cho hệ thống tự động nhận thiết bị âm thanh, loa phát âm báo “sound-card-mode” là sẵn sàng để livestream & ghi âm.

**Bước 2:** trên thiết bị vừa nối dây xong, chỉnh phát nhạc (hoặc mở YouTube), kiểm tra tiếng nhạc và tiếng micro ra LOA. Tiến hành livestream, ghi âm ...

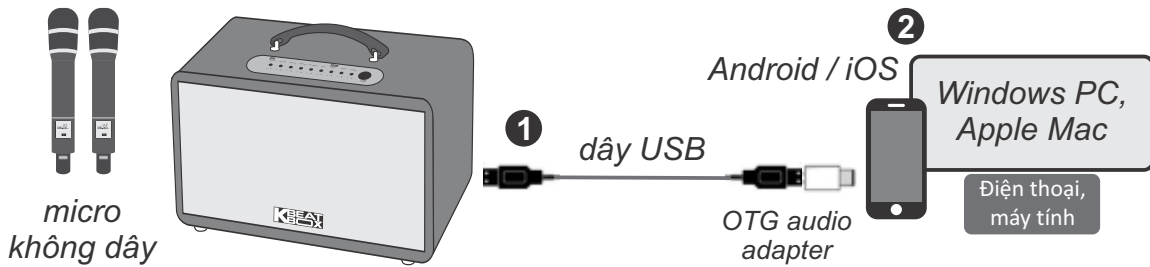

### Lưu ý:

- + Sử dụng đúng loại đầu chuyển OTG (adapter) hỗ trợ audio để kết nối dây USB.
- + Dùng app SONCA Mixer, vào tab LIVE để cân chỉnh ghi âm, livestream: BASS, MID, TREBLE.
- + Bấm icon  để chỉnh thêm EQ (Equalizer): gồm 7-band, hỗ trợ các thiết lập EQ cài sẵn hoặc chọn tần số cho từng cần chỉnh.



Chọn tần số cho cần chỉnh

Cần chỉnh EQ



## 5. ỨNG DỤNG (APP) SONCA MIXER



Android

iOS

### 5.1 Giới thiệu ứng dụng SONCA Mixer

Sử dụng ứng dụng (app) SONCA Mixer kết nối Bluetooth với loa, để điều khiển các chức năng và tinh chỉnh chi tiết thêm cho bộ xử lý tín hiệu nhạc, micro, vang, ... của mixer karaoke bên trong, cho phù hợp với không gian và sở thích nghe nhạc, hát karaoke của bạn. Quét mã QR ở trên hoặc vào CH Play (Play Store) trên Android hoặc App Store trên iOS, để cài đặt và sử dụng ứng dụng.

### 5.2 Kết nối ứng dụng SONCA Mixer với LOA

Mở ứng dụng (app) SONCA Mixer -> bấm chọn **“CHƯA KẾT NỐI”** để dò tìm & kết nối Bluetooth với loa (tên Bluetooth là tên model loa) -> chờ cho ứng dụng thiết lập kết nối xong sẽ hiện tên của loa đã kết nối và bắt đầu chỉnh.



Các tab chỉnh chi tiết:  
MIC, ECHO, REVERB, MUSIC, MASTER, LIVE

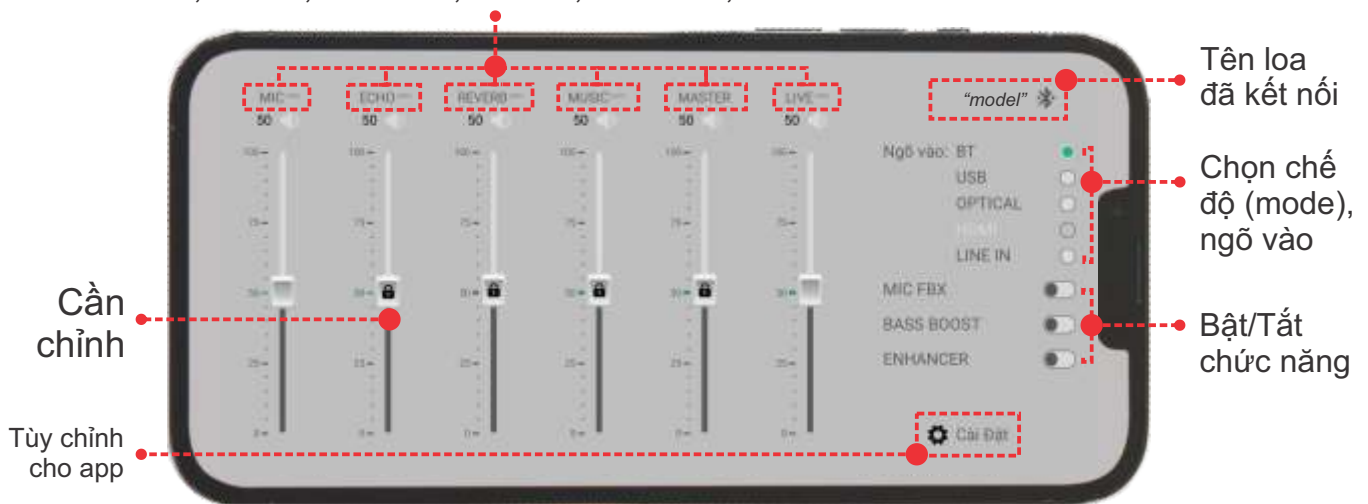



màn hình chính (home) của app SONCA Mixer

**Lưu ý:** bấm vào “tên loa đã kết nối” khi muốn ngắt kết nối điều khiển.

### 5.3 Sử dụng ứng dụng SONCA Mixer để chỉnh

Sau khi đã kết nối OK, tên của loa đã kết nối sẽ hiện trên màn hình chính của giao diện ứng dụng (app), như hình mô tả trên. Vuốt các cần đẩy & bấm nút gạt trên giao diện của app để chỉnh các chức năng, thông số theo mong muốn.

Nhấn vào tên các tab: MIC, ECHO, REVERB, MUSIC, MASTER, LIVE (live stream), ... để vào tiếp các giao diện tinh chỉnh thêm các thông số chi tiết.

Trong tab chỉnh chi tiết: bấm vào icon  để chỉnh EQ (Equalizer), bấm vào icon  để trở về màn hình chính (home) hoặc vuốt qua lại để chuyển sang các tab chỉnh khác.

tab chỉnh: MUSIC (NHẠC), MIC, ...

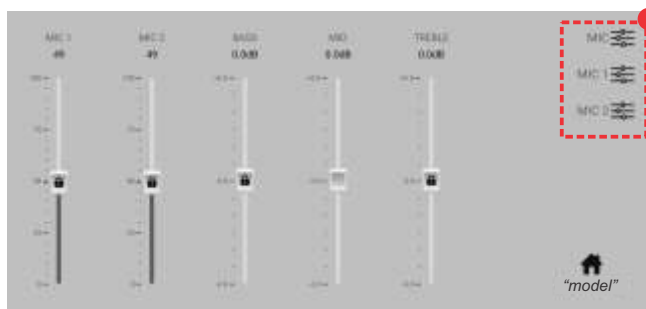

MIC 1-2: chỉnh âm lượng micro A-B  
 BASS: chỉnh âm trầm (bass)  
 MID: chỉnh âm trung (middle)  
 TREBLE: chỉnh âm cao (treble)

tab chỉnh EQ chi tiết: MIC 1, MIC 2, ...

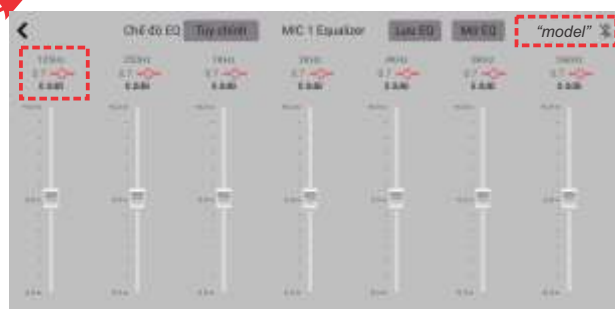

Chế độ EQ: Phẳng / Mặc định / Tùy chỉnh  
 Nút: Tắt/Mở EQ và Lưu EQ khi chỉnh xong  
 Mỗi cần EQ: bấm vào "tần số" để chọn tần số cần chỉnh

tab chỉnh VANG (ECHO)

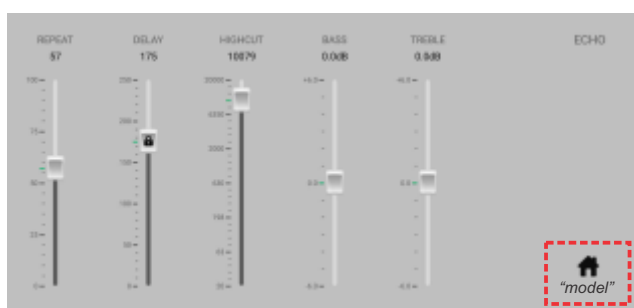

REPEAT: chỉnh âm lượng mỗi lần lặp  
 DELAY: chỉnh thời gian giữa 2 lần lặp  
 HIGH CUT: tần số cắt của âm lặp  
 (các tần số cao hơn sẽ không nghe được)  
 BASS: chỉnh âm trầm (bass) cho echo  
 TREBLE: chỉnh âm cao (treble) cho echo

tab chỉnh REVERB

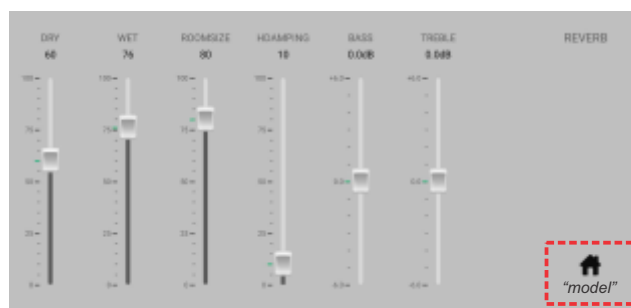

DRY: tỉ lệ của tiếng micro gốc  
 WET: tỉ lệ của tiếng reverb  
 ROOMSIZE: tỉ lệ kích thước phòng mô phỏng  
 HDAMPING: mức suy giảm âm tần số cao  
 BASS: chỉnh âm trầm (bass) tiếng reverb  
 TREBLE: chỉnh âm cao (treble) tiếng reverb

## 5.4 Cài đặt cho ứng dụng (app) SONCA Mixer

- \* Chọn "**Cài đặt**" để vào giao diện CÀI ĐẶT cho ứng dụng (app) & loa đã kết nối.
- + Khóa/Mở khóa các nút chỉnh cơ
- + Cài đặt giao diện app, xem thông tin, ...



- Chọn màu giao diện Sáng/Tối
- Chọn ngôn ngữ
- Khóa/Mở các nút chỉnh chức năng trên loa
- Thông tin loa đang kết nối và ứng dụng (app)

## 7. ỨNG DỤNG CLOUDKARAOKE



Android

iOS

### 7.1 Giới thiệu ứng dụng CloudKaraoke

App CloudKaraoke kết nối Bluetooth với loa để điều khiển, chọn bài & hát karaoke online. Đồng thời có thể dùng các thiết bị khác để kết nối Wi-Fi vào app CloudKaraoke để cùng điều khiển, chọn bài và hát karaoke với loa (lúc này, app CloudKaraoke đóng vai trò như một đầu máy mẹ cho các thiết bị con khác kết nối vào chọn bài và điều khiển, tương tự như đầu Wi-Fi Karaoke)

### 7.2 Các bước kết nối ứng dụng CloudKaraoke

#### 7.2a Thiết bị sử dụng hệ điều hành iOS

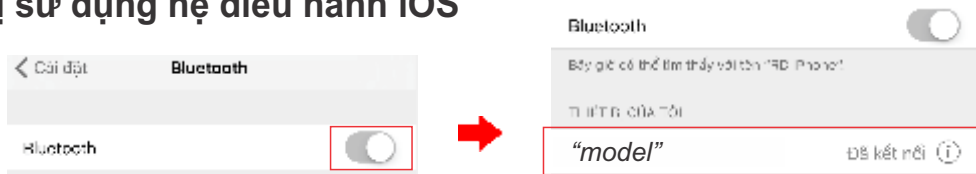

Kết nối với Bluetooth của loa, sau đó mở ứng dụng CloudKaraoke

#### 7.2b Thiết bị sử dụng hệ điều hành Android

Mở ứng dụng CloudKaraoke, ứng dụng sẽ tự động bật Bluetooth của thiết bị lên, dò tìm và kết nối với Bluetooth của loa.

**Lưu ý:** trong trường hợp chưa kết nối với Bluetooth của loa thì ứng dụng CloudKaraoke sẽ chỉ hát danh sách bài chọn lọc. Để được hát toàn bộ danh sách, bạn phải kết nối với loa.

## 8. BẢO HÀNH ĐIỆN TỬ

Quý khách vui lòng làm theo hướng dẫn bên dưới để truy cập vào hệ thống kiểm tra thông tin sản phẩm chính hãng và kích hoạt bảo hành điện tử.

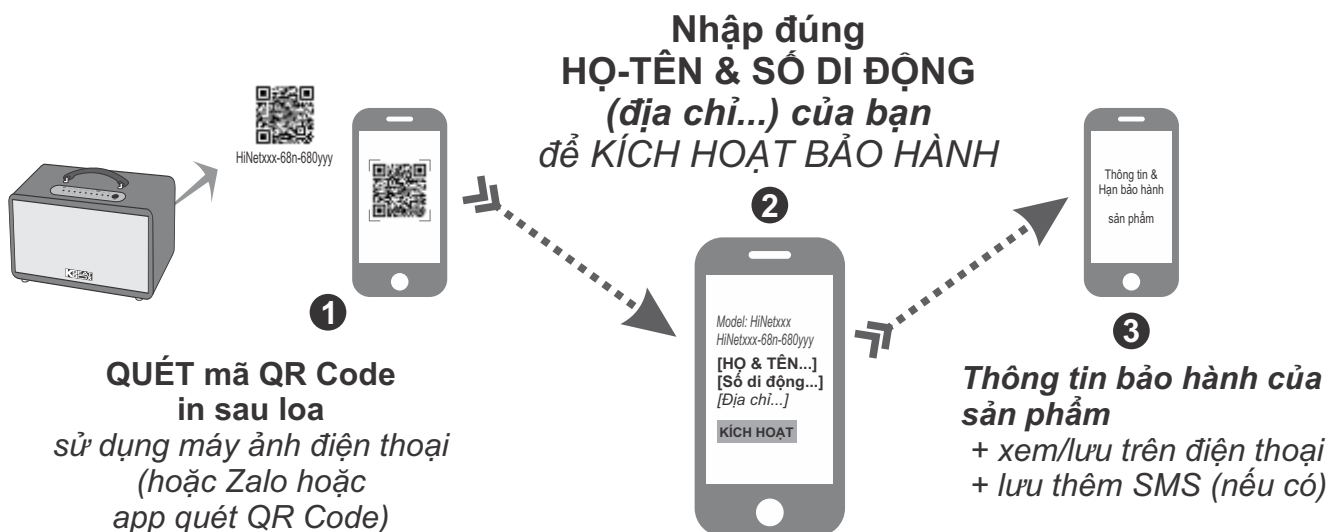

**Lưu ý:** điện thoại cần kết nối internet (Wi-Fi hoặc 3G/4G/5G) để thực hiện kích hoạt bảo hành điện tử hoặc kiểm tra thời hạn bảo hành sản phẩm bằng hình thức QUÉT mã QR Code. Vui lòng nhập đúng thông tin: **HỌ-TÊN** và **SỐ DI ĐỘNG** của mình khi kích hoạt bảo hành điện tử. Tham khảo thêm **QUY ĐỊNH BẢO HÀNH** hoặc gọi hotline 0961 071071 nếu cần hỗ trợ.

## 9. LƯU Ý ĐÈN (BAT) VÀ PIN SẠC

BAT  
○

đèn báo pin

- + luôn sáng ~ pin ĐẦY (hoặc nhiều)
- + chớp-tắt... ~ pin mức TRUNG BÌNH
- + nháy nhanh ~ pin YẾU (cần sạc)
- \* chớp chậm ~ đang sạc



**CẢNH BÁO AN TOÀN:** loa được lắp bộ pin sạc Lithium dung lượng cao và không thể tháo rời. Tự ý tháo pin bên trong sẽ vô hiệu mọi chế độ bảo hành có liên quan & có thể gây ra cháy nổ hay các thiệt hại nghiêm trọng!

\* Pin sạc bên trong loa hoạt động tối ưu ở nhiệt độ từ 5°C đến 35°C. Tránh sạc pin ở nhiệt độ quá cao hay quá thấp.

\* **KHÔNG** tháo & thay pin bằng loại khác, chưa được chấp nhận. Nguy cơ xảy ra cháy nổ nếu thay thế pin bằng các loại không phù hợp. Để tránh gây hỏa hoạn hoặc bị bỏng, **KHÔNG ĐƯỢC** tháo rời, uốn cong, đè nén, đục thủng hay làm chập mạch pin.

\* Để phòng tránh cháy nổ và thải các chất độc hại vào môi trường. **KHÔNG** thải bỏ pin vào lửa hoặc vào chung với thùng rác thải thường xuyên của gia đình. Hãy mang nó đến các điểm thu gom vật liệu nguy hiểm.

## 10. HƯỚNG DẪN BẢO QUẢN

\* **TẮT** hẳn nguồn điện và rút phích cắm nguồn ra khỏi ổ cắm điện khi không sử dụng trong một thời gian dài.

\* **THÁO** hết pin ra khỏi micro không dây khi không sử dụng trong một thời gian dài, để tránh hiện tượng pin rỉ nước gây hư hỏng các bộ phận bên trong.

\* **NÊN** cho loa hoạt động 1-2 lần, định kỳ hàng tháng, để tránh nguy cơ lão hóa màng loa, rách màng loa khi để quá lâu không sử dụng.

\* Loa cần được bảo quản trong thùng carton cứng, có mốp lót. Đặt ở nơi khô ráo, mát mẻ, không bị kênh, không rung động, không bụi bẩn, cách xa môi trường hóa chất và các tác nhân ăn mòn.

\* Môi trường bảo quản tiêu chuẩn có nhiệt độ từ -10°C đến 50°C.

\* Hạn chế dằn xóc, va chạm mạnh khi bốc xếp, vận chuyển.

## 11. THÔNG TIN LIÊN HỆ HỖ TRỢ

Truy cập các kênh truyền thông về sản phẩm của ACNOS - Soncamedia

\* Video hướng dẫn sử dụng: <https://www.youtube.com/user/soncamedia/videos>

\* Trang Facebook: <https://www.facebook.com/soncamedia>

\* Website: <https://soncamedia.com>

### Thông tin liên hệ bộ phận chăm sóc khách hàng

Mọi thắc mắc về sản phẩm, vui lòng liên hệ Soncamedia để được hỗ trợ thêm

\* Gọi đường dây nóng **0961 071 071 (hoạt động từ 9g sáng đến 9g tối)**

\* Gửi email về: [sonca@sonca.com.vn](mailto:sonca@sonca.com.vn)

Danh sách trạm bảo hành ủy quyền trên toàn quốc được cập nhật trên website của Soncamedia: <https://soncamedia.com/pages/he-thong-tram-bao-hanh>

