

HƯỚNG DẪN SỬ DỤNG
DÀN ÂM THANH DI ĐỘNG
CS445

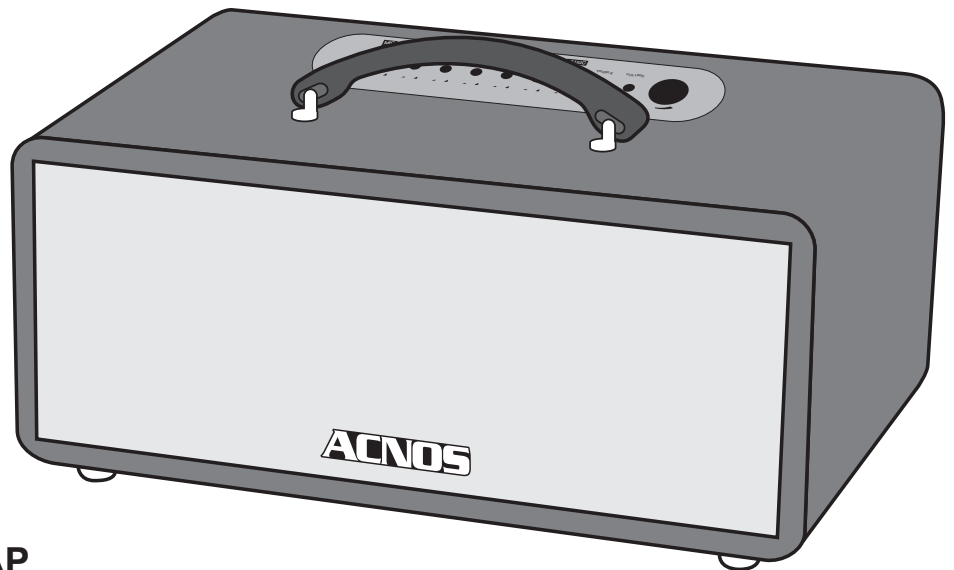

MICRO UHF CAO CẤP

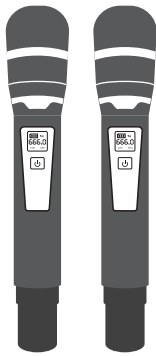
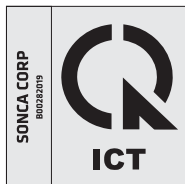

Li-ion battery
12V-7Ah (84Wh)

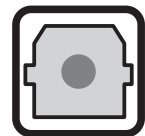

OPTICAL IN



HOTLINE (9h - 21h)

0961 071 071



Android



iOS

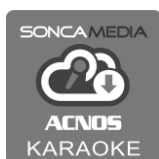

CloudKaraoke

1. THÔNG TIN CƠ BẢN

1.1 Loa và phụ kiện

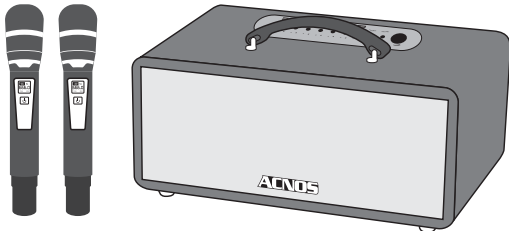

Phụ kiện tiêu chuẩn gồm:

- + Cặp micro không dây UHF (kèm 04 pin AA)
- + Dây nguồn AC
- + Sách hướng dẫn sử dụng (phiếu bảo hành)

Lưu ý: sản phẩm được gọi tắt là loa CS. Mọi hình ảnh sản phẩm, phụ kiện và giao diện trong sách hướng dẫn sử dụng này chỉ dùng để minh họa. Soncamedia có toàn quyền thay đổi sản phẩm thực tế và bộ phụ kiện kèm theo mà không cần phải thông báo trước.

1.2 Lưu ý về an toàn khi sử dụng

Vui lòng đọc kỹ để sử dụng an toàn và đúng cách !

- !** **TẮT NGUỒN ĐIỆN** trước khi kết nối dây hay tháo/lắp thiết bị nhớ USB.
- !** Để phòng ngừa điện giật, người sử dụng **KHÔNG NÊN** chạm tay vào mặt sắt, lỗ cắm, đầu dây nối hoặc trạm nối khi loa đang hoạt động.
- !** Lưu ý **TRÁNH** sạc pin cho loa trong môi trường có nhiệt độ quá cao trên 35°C.
- !** **KHÔNG** thải bỏ các loại pin vào chung rác thải đô thị.
- !** Đặt loa nơi khô ráo, thoáng mát và không bị kên. **KHÔNG** lắp đặt hoặc sử dụng loa trong các môi trường quá nóng hoặc ẩm ướt. Chú ý **KHÔNG** để vật nhọn, chất lỏng tiếp xúc với màng loa.
- !** **TUYỆT ĐỐI KHÔNG** được tự ý tháo mở hoặc sửa chữa loa & bộ pin sạc gắn bên trong. Nếu có dấu hiệu hư hỏng hoặc bất kì hiện tượng lạ nào xuất hiện trong quá trình sử dụng, cần lập tức **NGỪNG** sử dụng, **TẮT** loa, **NGẮT** nguồn điện cung cấp cho loa và liên hệ với bộ phận chăm sóc khách hàng hoặc trạm bảo hành gần nhất để được tư vấn. Mọi trường hợp tháo/mở máy **PHẢI** có sự hướng dẫn của nhân viên bảo hành ủy quyền.

Xem thêm thông tin liên hệ ở cuối hướng dẫn

1.3 Nút điều chỉnh loa (bên trên & sau loa)

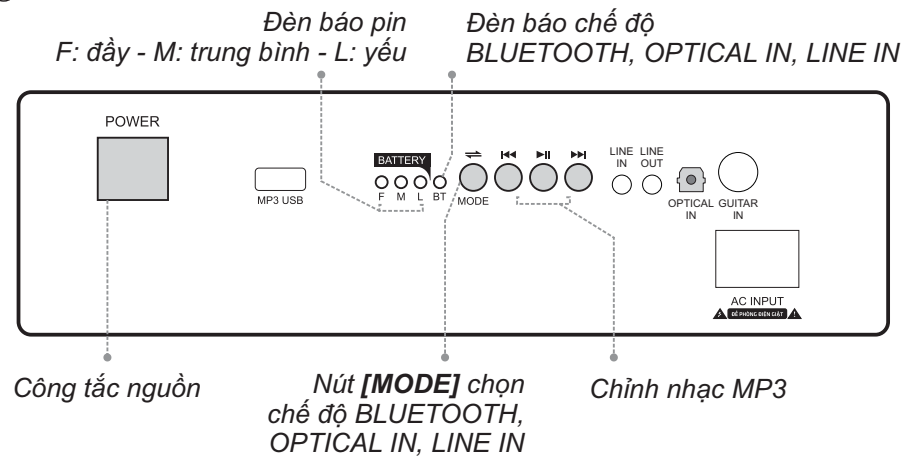
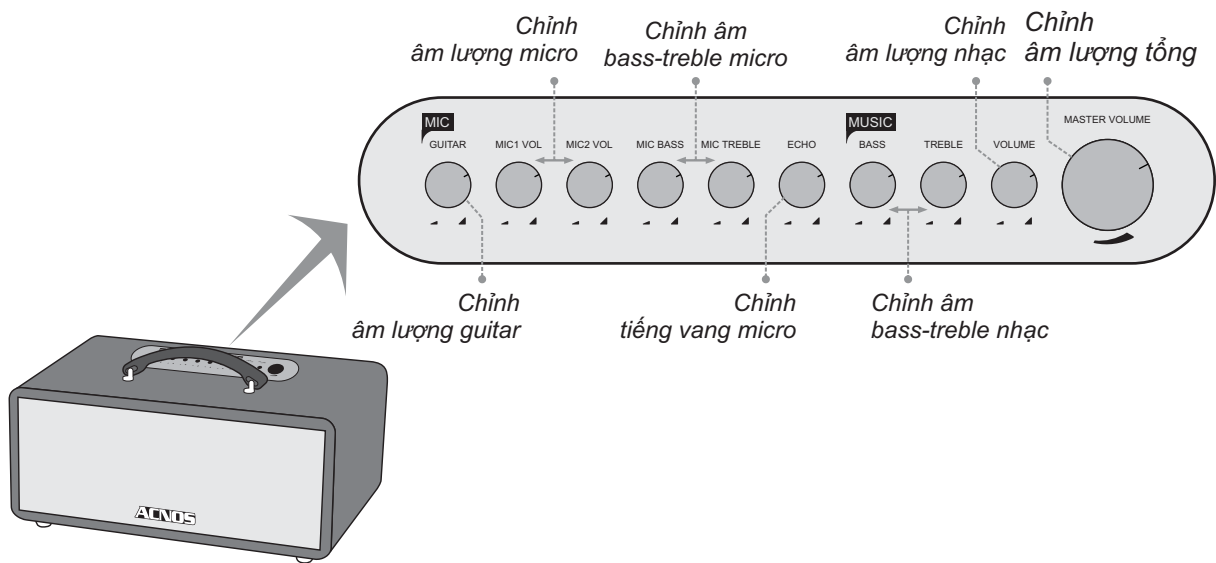

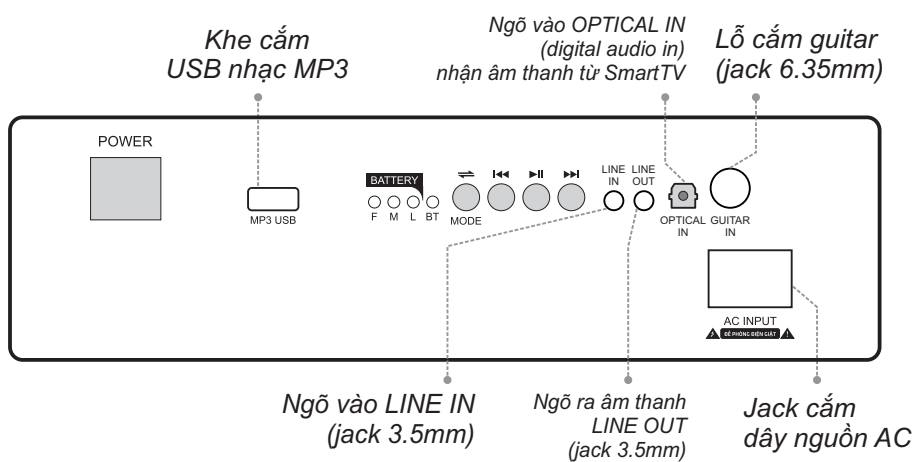

1.4 Cổng kết nối và lỗ cắm thiết bị (sau loa)



2. SỬ DỤNG MICRO KHÔNG DÂY

2.1 Lắp pin và sử dụng micro không dây

+ Lắp đủ 02 viên pin AA vào micro và nhấn nút **[NGUỒN]**  để Mở micro. Nhấn giữ (~1-giây) nút **[NGUỒN]**  để Tắt micro.

+ Khi có hiện tượng mất tiếng, trùng tần số micro, chỉ cần mở nắp pin & nhấn nút **[SET]** bên trong micro để đổi sang tần số khác, máy sẽ tự động đồng bộ trở lại

Lưu ý: xem icon mức pin trên micro để thay pin mới. Nguồn pin yếu sẽ ảnh hưởng đến khả năng thu giọng hát và truyền tín hiệu không dây của micro. Có thể gạt công tắc CHA/B bên trong micro để chọn micro là A/B (chọn xong thì tắt nguồn mở lại cho micro đồng bộ).

2.2 Cài đặt đồng bộ micro không dây UHF với loa

Bước 1: Tắt nguồn loa. Mở nắp pin ra, gạt công tắc chọn micro A (nếu có công tắc).

Bước 2: Nhấn giữ cả 2 nút **[NGUỒN]**  và nút **[SET]** cùng lúc để màn hình micro nhấp nháy rồi bật nguồn loa lên. Chờ vài giây (khi đèn **[BT]** sáng) rồi nhấn nút **[SET]** cho màn hình micro hết nhấp để hoàn tất, a-lô thử có tiếng micro phát ra loa là đã cài đặt xong.

Bước 3: Lập lại bước 1 và 2 ở trên để cài đặt tiếp cho micro B còn lại.



3. CÂN CHỈNH NHẠC VÀ MICRO CHO NGƯỜI HÁT

+ Cân chỉnh micro & tiếng vang cho người hát bằng các nút vặn, tùy theo giọng ca

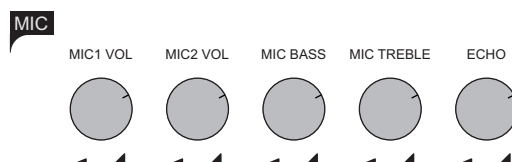

+ Cân chỉnh nhạc, âm lượng theo ý thích

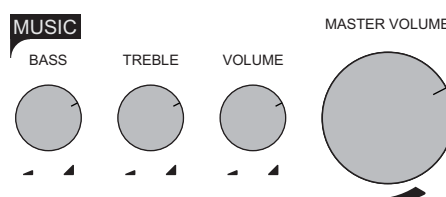

4. KẾT NỐI & SỬ DỤNG CÁC CHỨC NĂNG

Vui lòng dành chút thời gian để làm quen với cách sử dụng các chức năng thường dùng của loa

4.1 Kết nối Bluetooth

Đèn hiệu [BT] đã sáng kèm âm báo (hoặc tuân tự bấm nút [MODE]  cho đến khi âm báo bluetooth), là có thể dùng chức năng kết nối Bluetooth với thiết bị di động để phát nhạc hoặc bài hát từ ứng dụng chơi nhạc, CloudKaraoke, Youtube, ...

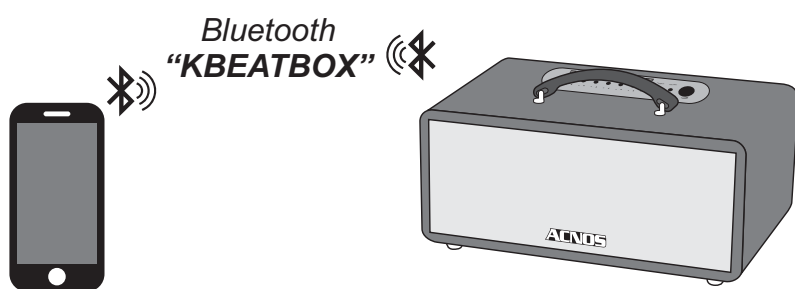

+ Loa sẽ phát âm báo trong khi thực hiện kết nối Bluetooth

+ Nhấn giữ nút [MODE]  khi muốn ngắt kết nối Bluetooth

4.2 Hát KARAOKE ONLINE với ứng dụng CloudKaraoke

Sử dụng điện thoại di động (hoặc tablet, iPad) của bạn để kết nối Bluetooth với loa và chọn bài, hát karaoke online với ứng dụng CloudKaraoke

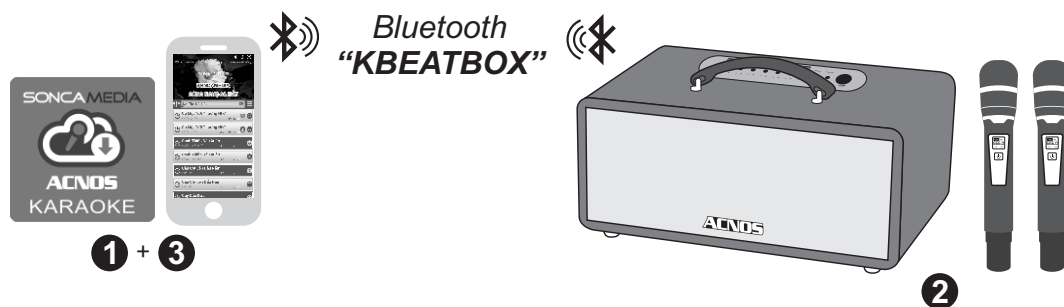

Bước 1: quét mã QR (hoặc vào Play/App Store) cài đặt sẵn ứng dụng CloudKaraoke vào điện thoại di động (hoặc tablet, iPad) & chọn vị trí đặt loa để chuẩn bị hát.

Bước 2: lắp pin & mở 2 micro không dây. Mở nguồn loa (cắm điện hoặc chạy pin).
Xem hướng dẫn sử dụng micro không dây mục 2.1 (📖 trang 4)

Bước 3: trên điện thoại di động (hoặc tablet, iPad), chỉnh kết nối vào Bluetooth có tên "KBEATBOX" của loa. Kết nối Wifi hoặc bật 3G/4G (để có internet) rồi mở ứng dụng CloudKaraoke tìm, chọn bài & hát karaoke online.

4.3 Kết nối OPTICAL IN nhận âm thanh từ Smart TV

Nối dây OPTICAL nhận âm thanh từ Smart TV & hát karaoke Youtube

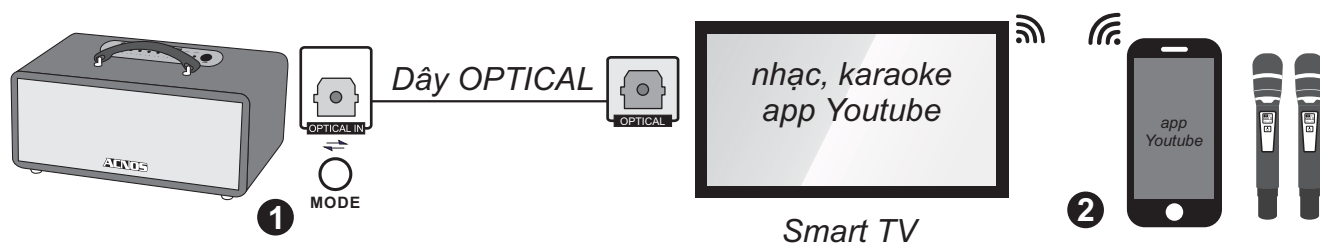

Bước 1: dùng dây cáp quang (optical) để nối ngõ ra **[OPTICAL]** trên Smart TV với ngõ vào **[OPTICAL IN]** trên loa. Bấm nút **[MODE]** sau loa để chuyển sang chế độ nhận âm thanh từ ngõ vào cáp quang.

Bước 2: lắp pin & mở 2 micro không dây. Dùng điện thoại kết nối với app Youtube trên Smart TV để chọn bài, hát karaoke Youtube.

Lưu ý: thao tác tương tự khi muốn dùng chế độ OPTICAL IN để phát nhạc, karaoke từ thiết bị khác.

4.4 Phát nhạc từ thẻ nhớ USB

+ Cắm thẻ nhớ USB nhạc vào khe **[MP3 USB]** phía sau loa 

+ Chỉnh bài nhạc muốn phát bằng 3 nút bấm (về bài - tạm dừng/phát nhạc - qua bài)

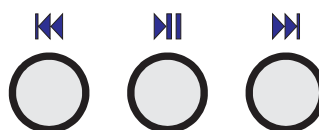

4.5 Chế độ LINE IN

+ Nối thiết bị chơi nhạc bằng dây với ngõ vào **[LINE IN]** (jack 3.5 mm)

+ Bấm nút **[MODE]**  tới khi đèn hiệu **[BT]** nhấp nháy & âm báo line-in

+ Chỉnh phát nhạc, karaoke,... từ thiết bị chơi nhạc



4.6 Kết nối LINE OUT

Có kết nối nhiều loa để tăng công suất hoặc xuất âm thanh ra dàn âm-li & loa bên ngoài thông qua ngõ ra **[LINE OUT]** (jack 3.5 mm)



4.7 Kết nối guitar

Có thể cắm dây nối thêm đàn guitar vào lỗ **[GUITAR IN]** (jack 6.35mm) của loa. Vặn núm GUITAR khi muốn chỉnh âm lượng tiếng guitar

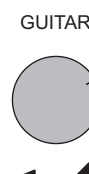

5. ỨNG DỤNG CLOUDKARAOKE

5.1 Giới thiệu ứng dụng CloudKaraoke



Android

iOS

App CloudKaraoke kết nối Bluetooth vô loa để điều khiển, chọn bài & hát karaoke online. Đồng thời có thể dùng các thiết bị khác để kết nối Wifi vô app CloudKaraoke để cùng điều khiển, chọn bài và hát karaoke với loa (lúc này, app CloudKaraoke đóng vai trò như một đầu máy mẹ cho các thiết bị con khác kết nối vào chọn bài và điều khiển, tương tự như đầu Wifi Karaoke ACNOS)

5.2 Các bước kết nối ứng dụng CloudKaraoke với loa

5.2a Thiết bị sử dụng hệ điều hành iOS

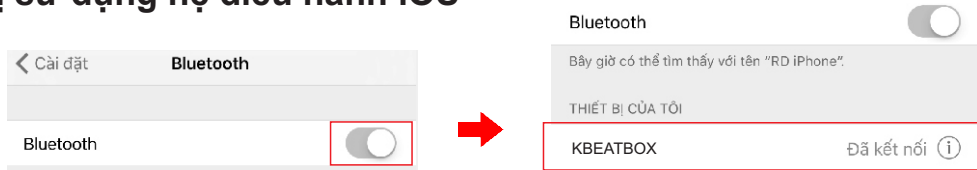

Kết nối với Bluetooth của loa sau đó mở ứng dụng CloudKaraoke

5.2b Thiết bị sử dụng hệ điều hành Android

Mở ứng dụng CloudKaraoke, ứng dụng sẽ tự động bật Bluetooth của thiết bị lên, dò tìm và kết nối với Bluetooth của loa.

Lưu ý: trong trường hợp chưa kết nối với Bluetooth của loa thì ứng dụng CloudKaraoke sẽ hát danh sách bài miễn phí. Để được hát toàn bộ danh sách, bắt buộc bạn phải kết nối với loa.

6. BẢO HÀNH ĐIỆN TỬ

Quý khách vui lòng làm theo hướng dẫn bên dưới để truy cập vào hệ thống kiểm tra thông tin sản phẩm chính hãng và kích hoạt bảo hành điện tử.

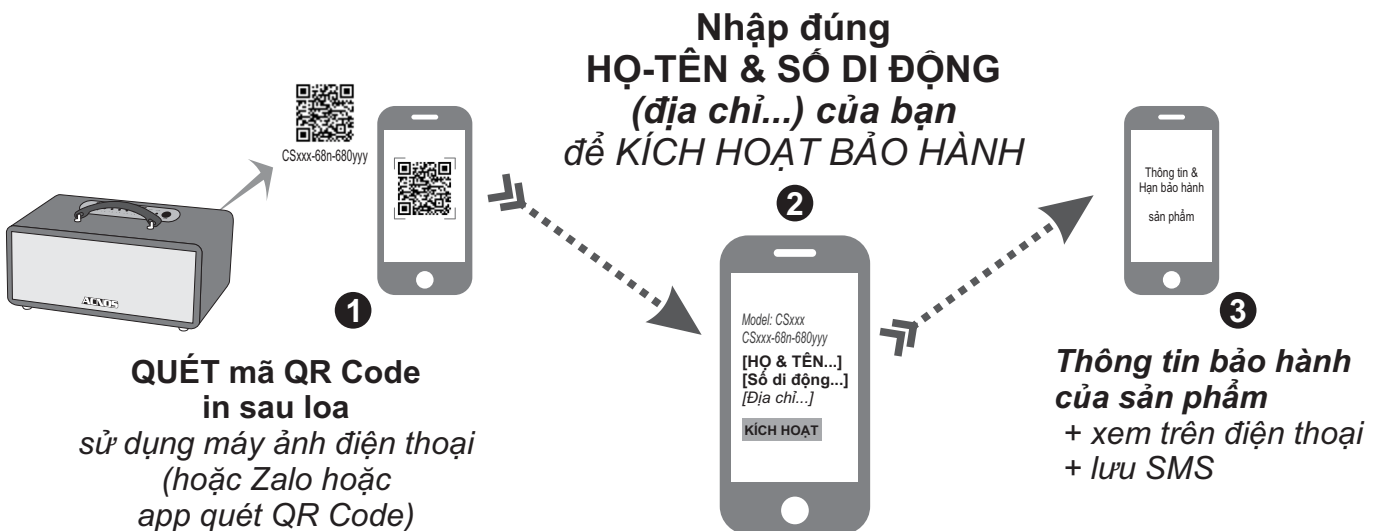

Lưu ý: điện thoại cần kết nối internet (Wifi hoặc 3G/4G) để thực hiện kích hoạt bảo hành điện tử hoặc kiểm tra thời hạn bảo hành sản phẩm bằng hình thức QUÉT mã QR Code. Vui lòng nhập đúng thông tin: HỌ-TÊN và SỐ DI ĐỘNG của mình khi kích hoạt bảo hành điện tử. Tham khảo thêm QUY ĐỊNH BẢO HÀNH hoặc gọi hotline 0961071071 nếu cần hỗ trợ.

7. LƯU Ý VỀ PIN SẠC

⚠ CẢNH BÁO AN TOÀN: loa được lắp bộ pin sạc Lithium dung lượng cao và không thể tháo rời. Tự ý tháo pin bên trong sẽ vô hiệu mọi chế độ bảo hành có liên quan & có thể gây ra cháy nổ hay các thiệt hại nghiêm trọng!

- * Pin sạc bên trong loa hoạt động tối ưu ở nhiệt độ từ 5°C đến 35°C. Tránh sạc pin ở nhiệt độ quá cao hay quá thấp.
- * **KHÔNG** tháo & thay pin bằng loại khác, chưa được chấp nhận. Nguy cơ xảy ra cháy nổ nếu thay thế pin bằng các loại không phù hợp. Để tránh gây hỏa hoạn hoặc bị bỏng, **KHÔNG ĐƯỢC** tháo rời, uốn cong, đè nén, đục thủng hay làm chập mạch pin.
- * Để phòng tránh cháy nổ và thải các chất độc hại vào môi trường. **KHÔNG** thải bỏ pin vào lửa hoặc vào chung với thùng rác thải thường xuyên của gia đình. Hãy mang nó đến các điểm thu gom vật liệu nguy hiểm.

8. HƯỚNG DẪN BẢO QUẢN

- * **TẮT** hẳn nguồn điện và rút phích cắm nguồn ra khỏi ổ cắm điện khi không sử dụng trong một thời gian dài.
- * **THÁO** hết pin ra khỏi micro không dây khi không sử dụng trong một thời gian dài, để tránh hiện tượng pin rỉ nước gây hư hỏng các bộ phận bên trong.
- * **NÊN** cho loa hoạt động 1-2 lần, định kỳ hàng tháng, để tránh nguy cơ lão hóa màng loa, rách màng loa khi để quá lâu không sử dụng.
- * Loa cần được bảo quản trong thùng carton cứng, có mốp lót. **ĐẶT ĐÚNG** đúng chiều, ở nơi khô ráo, mát mẻ, không bị kên, không rung động, không bụi bẩn, cách xa môi trường hóa chất và các tác nhân ăn mòn.
- * Môi trường bảo quản tiêu chuẩn có nhiệt độ từ -10°C đến 50°C.
- * Hạn chế dằn xóc, va chạm mạnh khi bốc xếp, vận chuyển.

9. THÔNG TIN LIÊN HỆ HỖ TRỢ

Truy cập các kênh truyền thông về sản phẩm của ACNOS - Soncamedia

- * Video hướng dẫn sử dụng: <https://www.youtube.com/user/soncamedia/videos>
- * Trang Facebook: <https://www.facebook.com/soncamedia>
- * Website: <http://www.soncamedia.com>

Thông tin liên hệ bộ phận chăm sóc khách hàng

Mọi thắc mắc về sản phẩm, vui lòng liên hệ Soncamedia để được hỗ trợ thêm

- * Gọi đường dây nóng **0961 071 071 (hoạt động từ 9g sáng đến 9g tối)**
- * Gửi email về: sonca@sonca.com.vn

Xem danh sách trạm bảo hành ủy quyền trên toàn quốc trong phiếu bảo hành sản phẩm, thông tin cũng được cập nhật trên website của Soncamedia:

<http://www.soncamedia.com/he-thong-bao-hanh>