

# HƯỚNG DẪN SỬ DỤNG

**KTV KARAOKE WIFI**  
**SK5810KTV-W, SK8810KTV-W**  
**SK8830KTV-W**

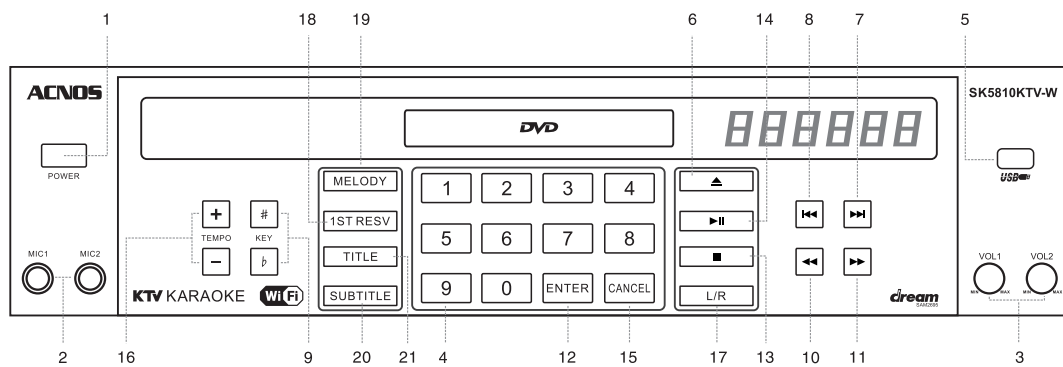

## VỊ TRÍ CÁC NÚT CHỈNH TRÊN MÁY SK5810KTV-W



1- POWER	: nguồn	9- KEY# / KEYb	: tăng/giảm tone nhạc	17- L/R	: chuyển kênh tiếng
2- MICRO	: cắm micro	10- F.REV	: trả lui nhanh	18- 1ST RESV	: tắt/mở tiếng ca sĩ
3- MIC VOL	: điều chỉnh âm lượng micro	11- F.FWD	: chạy tới nhanh	19- MELODY	: tăng/giảm melody
4- NUMERIC KEYS	: các phím số (từ 0 đến 9)	12- ENTER (OK)	: chấp nhận	20- SUBTITLE	: tắt/mở tiếng ca sĩ
5- USB	: khe cắm USB	13- STOP	: dừng	21- TITLE	: chọn ngôn ngữ phụ đề
6- OPEN/CLOSE	: mở/đóng khay đĩa	14- PLAY/PAUSE	: phát/tạm dừng		
7- NEXT	: track kế	15- CANCEL	: hủy bỏ		
8- PREVIOUS	: track trước	16- TEMPO	: tăng/giảm nhịp điệu		

## VỊ TRÍ CÁC NÚT CHỈNH TRÊN MÁY SK8810KTV-W

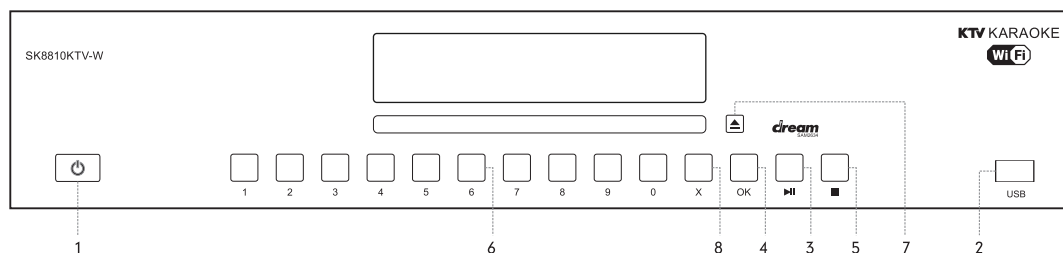

1- POWER	: nguồn	4- OK	: chấp nhận	7- OPEN/CLOSE	: mở/đóng khay đĩa
2- USB	: khe cắm USB	5- STOP	: dừng	8- CANCEL	: hủy bỏ
3- PLAY/PAUSE	: phát/tạm dừng	6- NUMERIC KEYS	: các phím số (từ 0 đến 9)		

## VỊ TRÍ CÁC NÚT CHỈNH TRÊN MÁY SK8830KTV-W

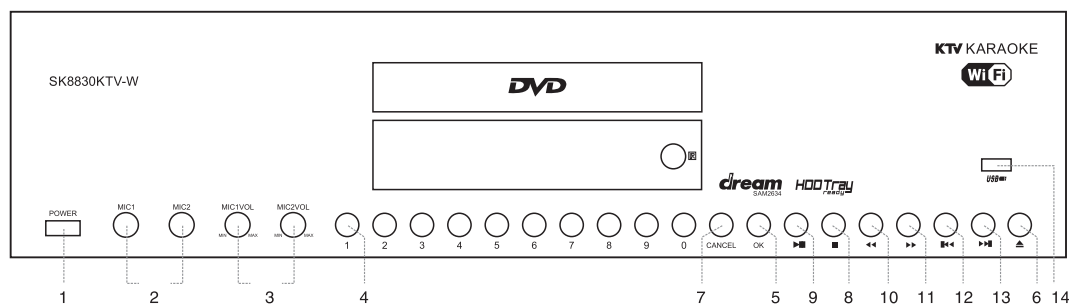

1- POWER	: nguồn	6- OPEN/CLOSE	: mở/đóng khay đĩa	11- F.FWD	: chạy tới nhanh
2- MICRO	: cắm micro	7- CANCEL	: hủy bỏ	12- PREVIOUS	: track trước
3- MIC VOL	: điều chỉnh âm lượng micro	8- STOP	: dừng	13- NEXT	: track kế
4- NUMERIC KEYS	: các phím số (từ 0 đến 9)	9- PLAY/PAUSE	: phát/tạm dừng	14- USB	: khe cắm USB
5- OK (ENTER)	: chấp nhận	10- F.REV	: trả lui nhanh		

# CÁCH THÁO, LẮP Ổ ĐĨA CỨNG HDD

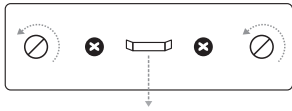

Bước 1: Tháo 2 ốc hai bên như trên, dùng tay kéo thanh giữa để lấy khay ổ cứng ra.



Bước 2: Lắp ổ cứng vào khay, quay cổng SATA ra ngoài, bắt ốc cố định (4 con) 2 bên hông.

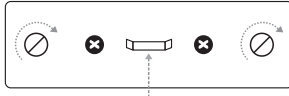

Bước 4: Bắt ốc cố định khay đã lắp ổ cứng như hình trên.

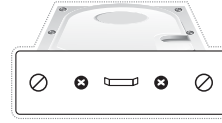

Bước 3: Quan sát khe trên máy trước khi lắp khay ổ cứng vào máy trở lại.



## LƯU Ý KHI LẮP Ổ CỨNG HDD:

- Tắt nguồn điện trước khi tháo, lắp ổ cứng.
- Để mặt ổ cứng đúng chiều (theo hình ở bước 2), nếu dùng lực đẩy vào khi ngược thì sẽ làm hư khay & ổ cứng.
- Chỉ dùng được với loại ổ cứng kích thước chuẩn 3.5".
- Chỉ áp dụng cho model có ổ cứng gắn trong

# CÁCH NỐI DÂY NGÕ HDMI/AV VỚI AMPLI & TIVI LCD

## CÁCH NỐI DÂY NGÕ HDMI/AV VỚI TIVI LCD & AMPLI

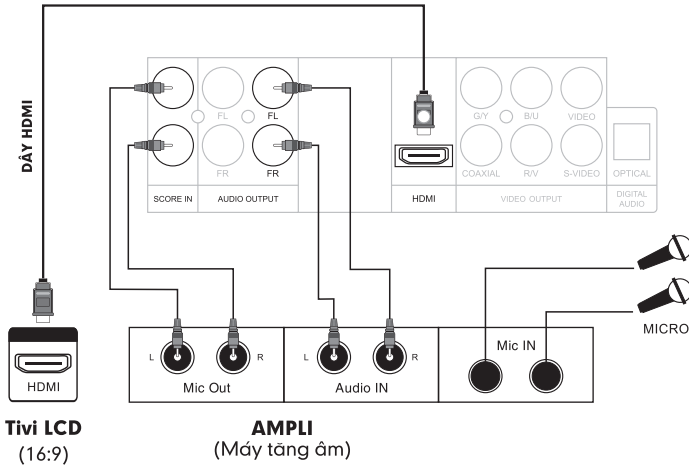

### Lưu ý:

- Nếu cắm micro vào hai lỗ trước mặt máy, phải vào **MENU SETUP (Cài đặt cho máy)** chọn **MIC SETUP** là **AUTO** thì mới nghe tiếng ra loa.
- Có thể dùng cổng Component để kết nối với Tivi LCD.
- Vẫn có thể nối dây ngõ Video vào Tivi thường, khi đó cần vào **MENU SETUP (Cài đặt cho máy)** chọn **TV TYPE** là **4:3** và **RESOLUTION** là **480P**.
- Vị trí các lỗ cắm sau máy có thể thay đổi tùy theo model thực tế.
- Nếu chỉ nối dây HDMI từ máy vào Tivi LCD thì sẽ không nghe tiếng karaoke ra loa Tivi.

# CÁCH NỐI DÂY NGÕ COMPONENT VỚI AMPLI & TIVI

## CÁCH NỐI DÂY NGÕ COMPONENT VỚI TIVI & AMPLI

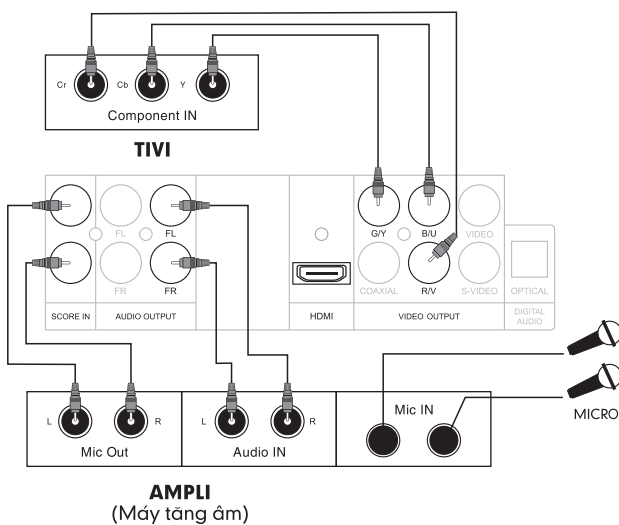

## CÁCH NỐI DÂY NGÕ COMPONENT VỚI TIVI

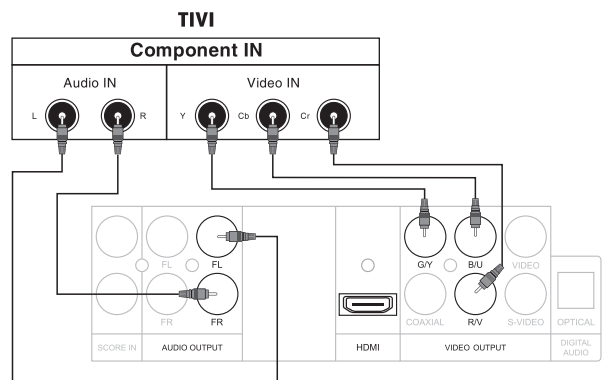



### Ký hiệu:

VIDEO/S-VIDEO: Ngõ ra hình VIDEO/S-VIDEO  
G/Y - B/U - R/V: Ngõ ra hình Component  
HDMI: Ngõ ra HDMI (v1.3) hình & tiếng  
FL/FR: Ngõ ra âm thanh Stereo  
COAXIAL/OPTICAL: Ngõ ra âm thanh số

### Lưu ý:

- 3 lỗ Component đều có màu chuẩn: Đỏ (Cr/R), Xanh dương (Cb/B), Xanh lá (G/Y). Cần nối đúng các màu này với nhau.
- Nếu cắm micro vào hai lỗ trước mặt máy, phải vào **MENU SETUP (Cài đặt cho máy)** chọn **MIC SETUP** là **AUTO** thì mới nghe tiếng ra loa.
- Nếu dùng Tivi CRT (4:3) cần vào **MENU SETUP (Cài đặt cho máy)** chọn **TV TYPE** là **4:3** và **RESOLUTION** là **480P**
- Vị trí các lỗ cắm sau máy có thể thay đổi tùy theo model thực tế.
- Có thể dùng ngõ Video/S-Video (1 dây) thay cho Component (cách nối dây tương tự).

# CÁC CHỨC NĂNG CƠ BẢN

- 1- Nhấn nút <EJECT>  để mở khay đĩa ■ Bỏ đĩa vào khay
- 2- Nhấn nút <EJECT>  lần nữa hoặc nhấn nút <PLAY/PAUSE>  để đóng khay đĩa.
- 3- Nhấn nút <SETUP> vào SETUP MENU chọn RESOLUTION để điều chỉnh độ phân giải hình: 480P/720P/1080I/1080P và chọn TV TYPE là 4:3 hoặc 16:9 theo đúng với loại Tivi đang dùng.



Máy đang phát bài hát Karaoke

Vị trí công tắc gạt

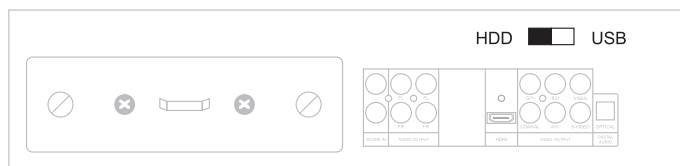

## Lưu ý:



- Máy sẽ tự động phát chương trình phù hợp với loại đĩa trong khay.
- Vui lòng lấy Đĩa ra khỏi máy và gạt công tắc sang vị trí USB để phát nội dung từ USB.
- Vui lòng lấy Đĩa ra khỏi máy và gạt công tắc sang vị trí HDD để phát nội dung từ ổ cứng HDD gắn trong.
- Hình ảnh có thể bị biến dạng nếu chọn sai RESOLUTION hoặc TV TYPE (4:3 hoặc 16:9).

# A- PHÁT KTV KARAOKE TỪ ĐĨA STAR MIDI PLUS, Ổ CỨNG HDD GẮN TRONG, USB

## 1. CÁCH PHÁT KTV KARAOKE

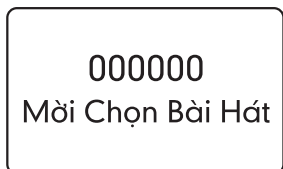
Bỏ Đĩa STAR MIDI PLUS hoặc lắp ổ cứng HDD/USB có nội dung KTV Karaoke vào, máy sẽ tự động vào chế độ hát karaoke



- Lưu ý:**
- Gạt công tắc sang vị trí <HDD> hoặc <USB> để chọn phát KTV Karaoke từ nguồn tương ứng.
  - Bấm nút <SETUP>  trên remote để thoát khỏi chế độ phát KTV Karaoke từ ổ cứng HDD/USB.
  - Bấm nút <1stOK>  trên remote để trở lại chế độ phát KTV Karaoke.
  - Xem kỹ hướng dẫn tháo/Lắp ổ cứng gắn trong.
  - Tắt nguồn điện trước khi Tháo/Lắp ổ cứng HDD, USB.

## 2. CÁCH CHỌN BÀI HÁT

### 2a. Tìm theo tên viết tắt (chữ cái đầu)

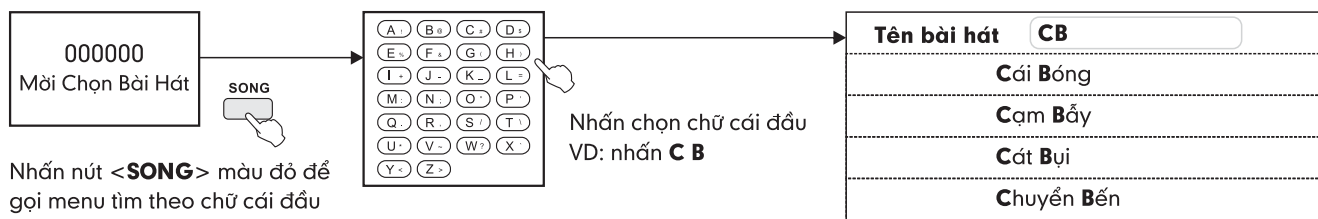

Nhấn nút <SONG> màu đỏ để gọi menu tìm theo chữ cái đầu

Nhấn chọn chữ cái đầu  
VD: nhấn **C B**



Nhấn nút mũi tên để lựa chọn  
Nhấn nút <OK> để xác lập



Nhấn <PG.UP/PG.DN> để chuyển trang khi chọn bài hát



Nhấn nút <OK> để lưu bài hát vào danh sách theo thứ tự

### 2b. Sử dụng menu tìm kiếm ngay trên máy

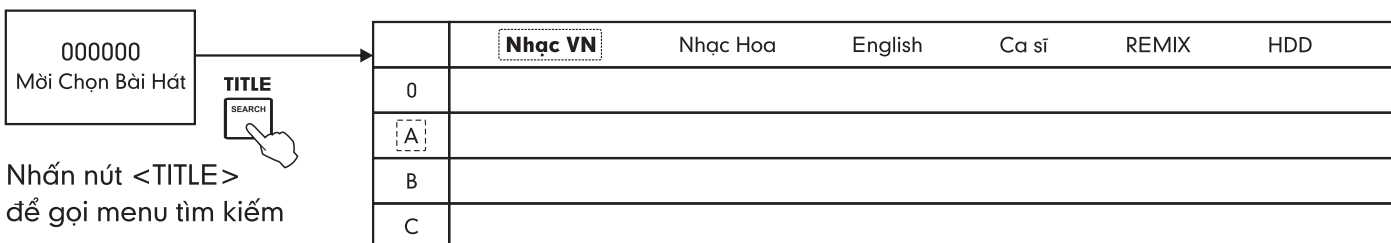

Nhấn nút <TITLE> để gọi menu tìm kiếm

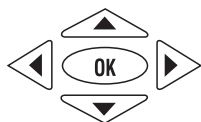

Nhấn nút mũi tên để lựa chọn  
Nhấn nút **OK** để xác lập



Nhấn nút để chuyển vùn, nút chuyển trang khi chọn bài hát



Nhấn nút OK để lưu bài hát vào danh sách theo thứ tự

## ĐỂ "HÁT VỚI NGÔI SAO", "HÁT NHẠC REMIX" HOẶC "HÁT NHẠC HDD"

■ Vào mục **Ca sĩ / REMIX / HDD** để chọn bài hát

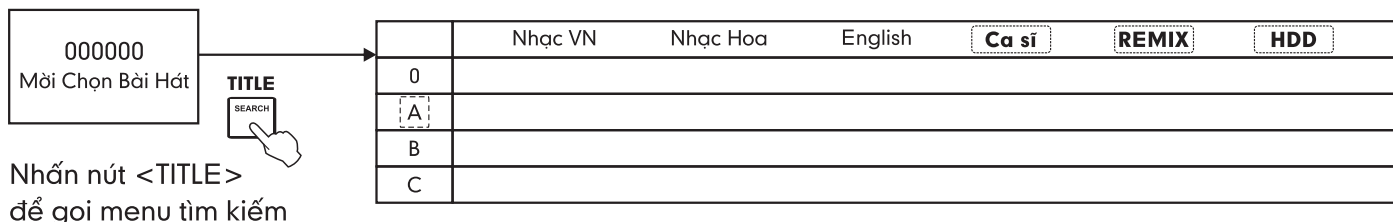

■ Để Tắt/Mở tiếng ca sĩ:

### 2c. Sử dụng sách bài hát đi kèm theo máy

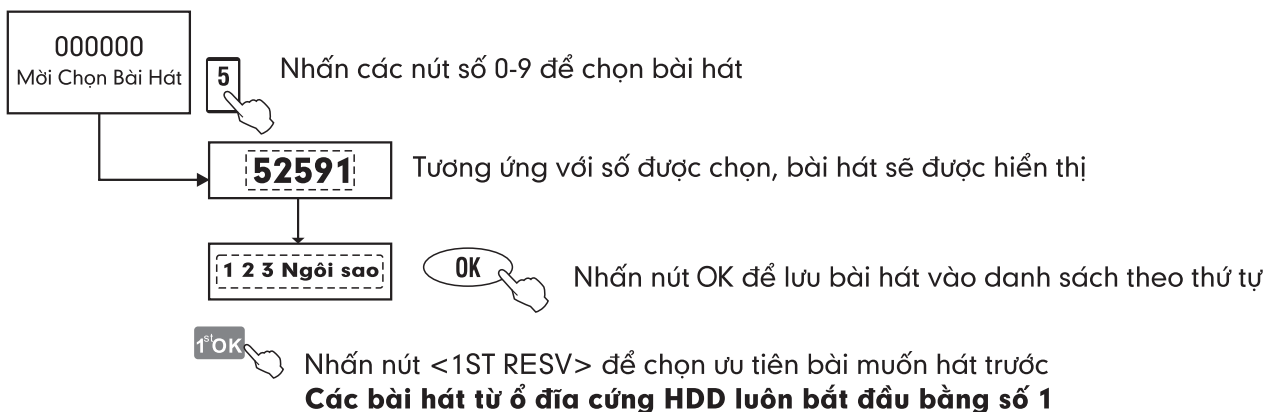

## 3. CÁCH BỎ BÀI HÁT

- Di chuyển nút mũi tên <Trái> <Phải> để chọn bài cần bỏ trên danh sách.
- Nhấn nút <CANCEL> để bỏ ra khỏi danh sách chọn bài.
  - Nhấn nút <STOP> để ngừng bài đang hát (tự động phát bài kế nếu có).

## 4. CHỈNH CHỨC NĂNG CHẤM ĐIỂM





- Nhấn nút <SCORE/ZOOM>
- Để chuyển đổi tính năng chấm điểm:
- Chấm điểm vui (ngẫu nhiên)
  - Chấm điểm chuyên nghiệp
  - Tắt chấm điểm

### Lưu ý:



Chỉ "**chấm điểm chuyên nghiệp**" khi đưa tín hiệu micro vào máy, bằng một trong 2 cách sau:

- Nối dây ngõ MIC OUT với SCORE, như hình hướng dẫn "**Cách nối dây ngõ AV với Ampli**"
- Cắm micro vào máy

## 5. CHỈNH TEMPO/KEY/TONE/ÂM LƯỢNG MELODY

- Nhấn nút <TEMPO>  để tăng giảm nhịp điệu
- Nhấn nút <AUDIO/MELODY>  Tắt/Mở giọng ca sĩ/Chọn kênh audio/Tăng giảm âm lượng melody
- Nhấn nút <KEY>  để chỉnh tone Cao/Thấp
- Nhấn nút <TONE>  để chỉnh tone Nam/Nữ

## 6. CHỌN PHÁT NHẠC DANCE

- Nhấn nút <AUTO>  để bật nhạc Dance
  - Nhấn nút <STOP>  để tắt nhạc Dance
- Lưu ý:** Không chọn được bài hát khi đang chơi nhạc Dance  
Chỉ có từ Vol 52 trở đi

## 7. CHỨC NĂNG TỰ ĐỘNG PHÁT NHẠC HÒA TẤU

- Trong chế độ màn hình chờ, sau thời gian 30 giây tính năng nhạc hòa tấu tự động bật
- Lưu ý:** Chỉ có từ Vol 52 trở đi

## 8. THAY ĐỔI CÂU CHÀO (GREETING)

**Để thay đổi câu chào (Greeting) trong karaoke, bạn thực hiện lần lượt các bước như sau:**

1. Nhấn phím <EJECT> để lấy đĩa ra khỏi máy
  2. Nhấn <SETUP> để vào MENU SETUP
  3. Chọn "AUDIO SETUP" \ "GREETING"
- Chọn "LINE 1" hoặc "LINE 2" để thay đổi nội dung trên dòng số 1 hoặc dòng số 2 của câu chào (Greeting)

4. Nhấn phím mũi tên và <OK> để nhập vào ký tự tương ứng 

## B- PHÁT ĐĨA/USB/HDD DỮ LIỆU THEO CHUẨN ISO







Nhấn nút trái-phải, trên-dưới để chọn hoặc vào ra lớp giao diện



Nhấn nút <OK> để chấp thuận

**Lưu ý:** - Đang phát KTV Karaoke nhấn nút <SETUP> để chuyển sang ISO  
- Nhấn nút <1stOK> để trở về KTV Karaoke

## C- PHÁT ĐĨA DVD, SVCD, VCD VÀ CD

- |   |  |
|---|--|
| 1. Chọn ngôn ngữ phụ đề                         | : Nhấn nút <SUBTITLE>  |
| 2. Chỉnh âm lượng                               | : Nhấn nút <VOL>   |
| 3. Tạm Ngưng/Phát                               | : Nhấn nút <PAUSE/PLAY>  |
| 4. Ngắt tiếng ca sĩ khi hát đĩa karaoke VCD/DVD | : Nhấn nút <AUDIO/MELODY>  |
| 5. Trả lui nhanh                                | : Nhấn nút  |
| 6. Chạy tới nhanh                               | : Nhấn nút  |
| 7. Phát track trước đó                          | : Nhấn nút  |
| 8. Phát track kế tiếp                           | : Nhấn nút  |
| 9. Chọn ngôn ngữ thuyết minh                    | : Nhấn nút <AUDIO/MELODY>  |

## LƯU Ý QUAN TRỌNG

- Tắt nguồn điện của máy trước khi tháo/lắp USB & HDD
- Không đặt máy ở những nơi có mưa, khí hậu ẩm ướt
- Không được mở nắp máy
- Trong trường hợp cần tháo mở nắp máy (phải có sự hướng dẫn của nhân viên bảo hành), tuyệt đối không được nhìn trực tiếp vào tia laser phát ra từ mắt đọc DVD



# D. ĐIỀU KHIỂN VÀ CHỌN BÀI HÁT KARAOKE VỚI KARAOKE CONNECT

## 1. Ứng dụng điều khiển và chọn bài karaoke thông minh Karaoke Connect

Ứng dụng Karaoke Connect trên loạt thiết bị chọn bài karaoke thông minh: màn hình cảm ứng, máy tính bảng và điện thoại có khả năng kết nối không dây (Wi-Fi) với đầu máy để đồng bộ điều khiển và tìm/chọn nhanh bài hát karaoke

Tải ứng dụng miễn phí Karaoke Connect cho điện thoại thông minh (smartphone) trên cửa hàng Apple App Store, Google Play Store và Microsoft Windows Phone Store hoặc quét mã QR Code bên dưới để cài đặt



Thiết bị chọn bài karaoke chuyên dụng do Soncamedia cung cấp, đã tích hợp sẵn ứng dụng Karaoke Connect



Màn hình cảm ứng  
model ST191/ST192/ST193/ST221 (19"/22" – kết nối Wi-Fi)



Máy tính bảng model ST101/ST102/ST103  
(tablet Android 10.1" – kết nối Wi-Fi)

## 2. Cách thiết lập kết nối đầu máy với ứng dụng Karaoke Connect

- Mở đầu máy & chạy karaoke -> khi thấy **thông báo "Mời Bạn Chọn Bài Hát"** hiện trên màn hình TV là đầu máy đã sẵn sàng để kết nối với các thiết bị chọn bài thông minh
- Bật kết nối Wi-Fi trên thiết bị chọn bài thông minh -> Chọn kết nối vào mạng Wi-Fi của đầu máy
- Chạy ứng dụng Karaoke Connect để dò tìm đầu máy trong mạng -> Chọn đúng **"Tên đầu máy"** cần kết nối -> Chọn **"Kết Nối"** và nhập **"Mật khẩu kết nối"** để kết nối
- Khi thấy **thông báo "Kết Nối OK"** là có thể bắt đầu sử dụng ứng dụng để điều khiển đầu máy, chọn bài hát karaoke bình thường

### Chú ý:

- \* Khi đầu máy đã sẵn sàng kết nối, thì trên màn hình TV sẽ hiện thông tin **"Tên đầu máy" & "Mật khẩu kết nối"** để xem, nhập trực tiếp vào ứng dụng Karaoke Connect và kết nối ngay. Có thể bấm nút **<SUBTITLE>** trên remote để xem lại các thông tin này.
- \* Các thông số được cài mặc định như sau:
  - + **"Tên đầu máy"** = **"ACNOSXXX"** (đây cũng chính là tên mạng Wi-Fi của đầu máy)
  - + **"Mật khẩu kết nối"** = **"1234"**, **"Mật khẩu quản trị"** = **"5168"**
- \* Để cài đặt lại các thông số này về giá trị mặc định (như trên) thì cần vào SETUP trên đầu máy -> chọn mục DEFAULT -> chọn RESTORE -> bấm OK
- \* Dùng ứng dụng Karaoke Connect để thiết lập các thông số này theo ý muốn

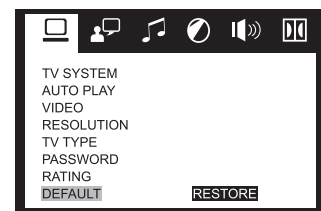

# E. CÁCH THIẾT LẬP KẾT NỐI WI-FI

- Bước 1: Dùng ứng dụng Karaoke Connect để kết nối với đầu máy đang chạy karaoke bằng **"Mật khẩu quản trị"** (làm như các bước hướng dẫn trong mục D2 trên, nhưng cần nhập **"Mật khẩu quản trị"** khi kết nối)
- Bước 2: Khi thấy thông báo **"Kết Nối OK"** -> chọn ô **"CÀI ĐẶT CHO ĐẦU KARAOKE"** để vào menu quản trị trong ứng dụng

### 1. Thiết lập Wi-Fi cho đầu máy

Thay đổi thông tin:  
**"Tên Đầu Máy (Tên Wi-Fi)"**  
**"Mật Khẩu Kết Nối"**  
**"Mật Khẩu Quản Trị"**

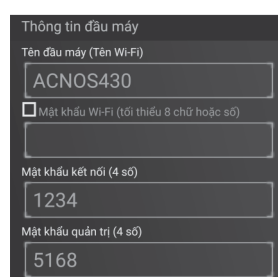

### 2. Thiết lập kết nối Wi-Fi của đầu máy với mạng Wi-Fi có sẵn

- \* Đặt đầu máy trong vùng phủ sóng của mạng Wi-Fi có sẵn
- \* Chọn đánh dấu bật chức năng **"Cho phép mở rộng mạng Wi-Fi"** và nhập vào **"Tên mạng" & "Mật khẩu"** của mạng Wi-Fi có sẵn

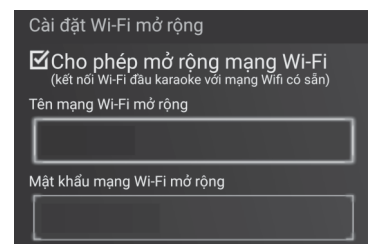

**Lưu ý:** Khi đã thiết lập xong kết nối Wi-Fi của đầu máy với mạng Wi-Fi có sẵn thì có thể dùng ứng dụng Karaoke Connect kết nối vào mạng Wi-Fi có sẵn để điều khiển và tìm chọn bài hát karaoke bình thường.

# VỊ TRÍ CÁC NÚT TRÊN HỘP ĐIỀU KHIỂN TỪ XA

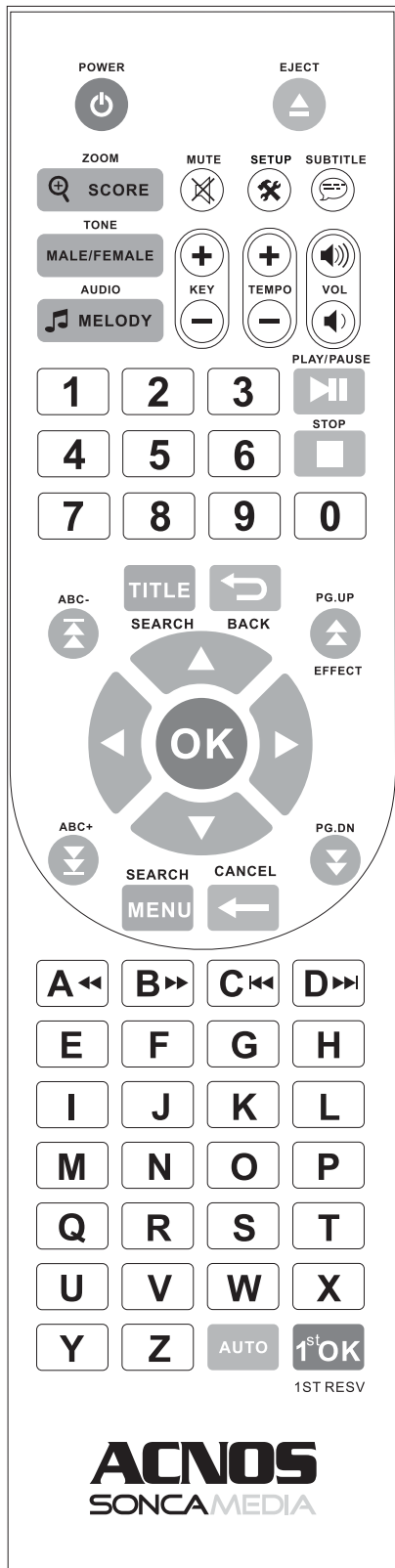

POWER	: Tắt/Mở nguồn
EJECT	: Mở/Đóng khay đĩa
SCORE/ZOOM	: Chỉnh chấm điểm/Phóng hình
TONE	: Thay đổi Tone Nam hoặc Nữ
AUDIO/MELODY	: Chọn kênh Audio - Tắt/Mở tiếng ca sĩ
	: Tăng giảm âm lượng Melody
MUTE	: Ngắt tiếng
SETUP	: Cài đặt cho máy
SUBTITLE	: Chọn ngôn ngữ phụ đề
KEY +/-	: Tăng/Giảm tone nhạc
TEMPO +/-	: Tăng/Giảm nhịp điệu
VOL	: Tăng/Giảm âm lượng
PLAY/PAUSE	: Phát/Tạm dừng
STOP	: Dừng phát
TITLE	: Tắt/Mở menu chọn bài hát
BACK	: Trở về
ABC-	: Chuyển về vẫn trước
PG.UP/EFFECT	: Chuyển về trang trước
ABC+	: Chuyển đến vẫn kế tiếp
PG.DN	: Chuyển về trang kế tiếp
OK	: Xác lập lựa chọn
MENU	: Tắt/Mở menu tìm bài hát theo tên viết tắt (chữ cái đầu)
	: Vào menu chính
CANCEL/←	: Xóa
A←	: Phát lùi nhanh/Chữ cái A
B→	: Phát tới nhanh/Chữ cái B
C←	: Phát track trước đó/Chữ cái C
D→	: Phát track kế tiếp/Chữ cái D
AUTO	: Mở nhạc Dance
1ST RESV	: Chèn bài hát lên đầu danh sách
	: Phím dịch chuyển trái, phải, lên, xuống
	: Các phím chữ cái A-Z
	: Các phím số 0-9

## SONCAMEDIA

**CÔNG TY CỔ PHẦN TRUYỀN THÔNG SƠN CA**

15 Mai Thị Lựu, Phường Đa Kao, Quận 1, TP.HCM

Tel: (84-8) 3910 7612 - Fax: (84-8) 3910 7614

www.soncamedia.com

**CHI NHÁNH HÀ NỘI**

Tầng 2, Số 1, Ngõ 178 Giải Phóng, Q.Thanh Xuân, TP. Hà Nội

Tel: (84-4) 3629 0052 - Fax: (84-4) 3629 0051

**TRUNG TÂM BẢO HÀNH**

15 Mai Thị Lựu, Phường Đa Kao, Quận 1, TP.HCM

Tel: (84-8) 3910 7612 - Fax: (84-8) 3910 7614