

Cách nối dây ngõ AV với Ampli & Tivi

Cách nối dây ngõ AV với Ampli

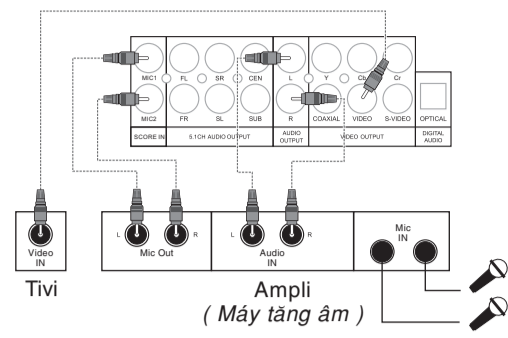

Cách nối dây ngõ AV với Tivi

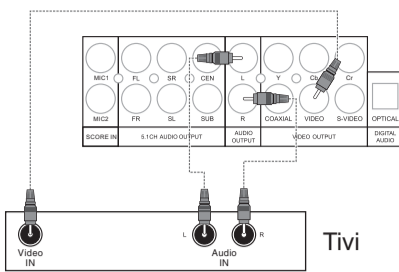

Lưu ý: *** Nếu cắm micro vào hai lỗ trước mặt máy, phải vào MENU SETUP (Cài đặt cho máy) chọn MIC SETUP là AUTO thì mới nghe tiếng ra loa. *** Vị trí thực tế các lỗ cắm sau máy có thể thay đổi tùy theo model.

*** Ký hiệu các lỗ cắm

VIDEO: Ngõ ra hình L&R: Ngõ ra tiếng SCORE: Ngõ chấm điểm FL/FR/SL/SR/SUB/CEN: Ngõ ra tiếng 5.1 Y/Cb/Cr: Ngõ ra hình Component COAXIAL/OPTICAL: Ngõ ra âm thanh số

Các chức năng cơ bản

1- Nhấn nút <EJECT> để mở khay đĩa

2- Bỏ đĩa vào khay

3- Nhấn nút <EJECT> lần nữa hoặc nhấn nút <PLAY/PAUSE> để đóng khay đĩa.

Lưu ý: Sau khi bỏ đĩa vào, máy sẽ tự động phát chương trình phù hợp với loại đĩa.

Vui lòng lấy đĩa ra khỏi máy khi sử dụng khe cắm USB.

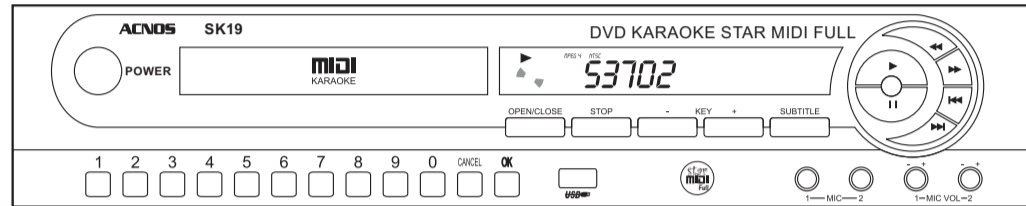

Máy đang phát bài hát Karaoke

A- Phát đĩa karaoke Star MIDI Full

1. Cách chọn bài hát

1a. Tìm theo tên viết tắt (chữ cái đầu)

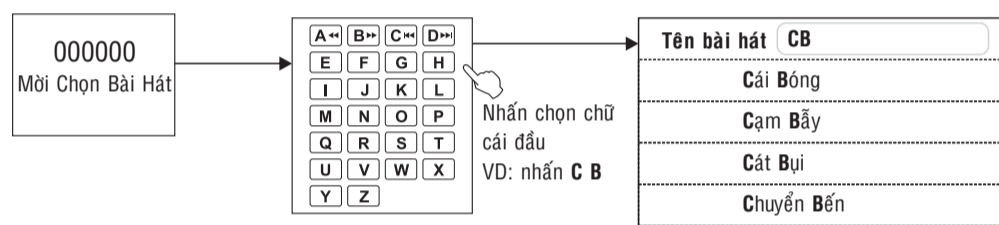

Nhấn nút mũi tên để lựa chọn
Nhấn nút <OK> để lưu bài hát vào danh sách theo thứ tự

Nhấn <PG.UP/PG.DN> để chuyển trang khi chọn bài hát

Nhấn nút <MENU> để Tắt/Mở menu tìm theo tên viết tắt (chữ cái đầu)

1b. Sử dụng menu tìm kiếm ngay trên máy

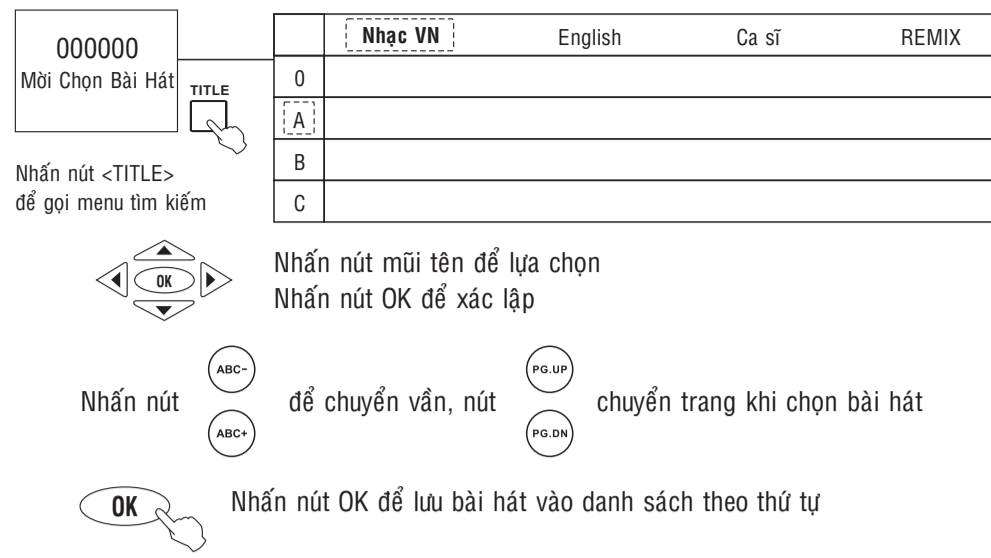

Để “Hát với ngôi sao” hoặc “Hát nhạc REMIX”

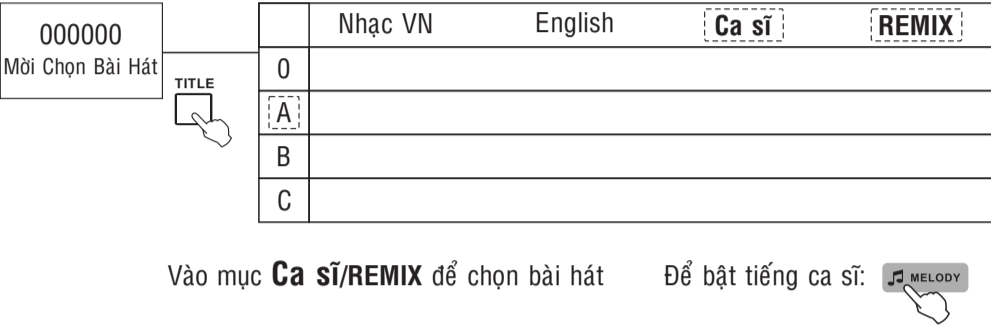

Vào mục **Ca sĩ/REMIX** để chọn bài hát Để bật tiếng ca sĩ: **MELODY**

1c. Sử dụng sách bài hát đi kèm theo máy

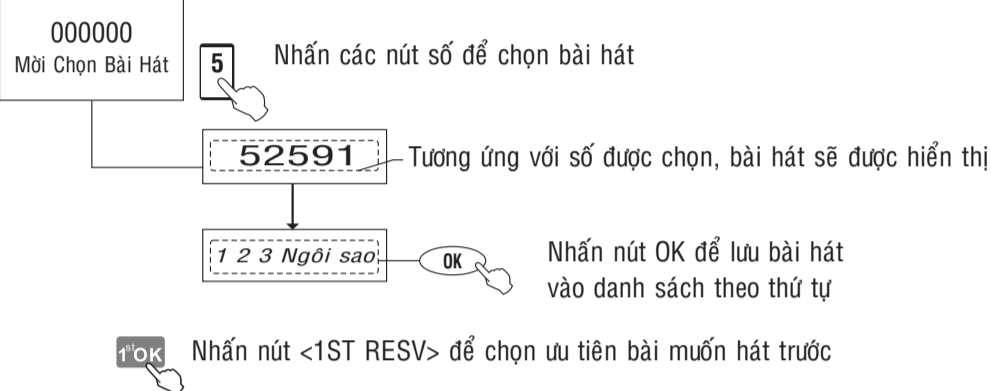

2. Cách bỏ bài hát

- Di chuyển nút mũi tên <Trái> <Phải> để chọn bài cần bỏ trên danh sách.
- Nhấn nút <CANCEL> để bỏ ra khỏi danh sách chọn bài.

* Nhấn nút <STOP> để ngừng bài đang hát (tự động phát bài kế nếu có).

3. Chỉnh Tempo/Melody/Key/Tone

• Nhấn nút <AUDIO/MELODY> để chỉnh tone Nam/Nữ

• Nhấn nút <KEY> để chỉnh tone Cao/Thấp

• Nhấn nút <TONE> để chỉnh tone Nam/Nữ

• Nhấn nút <TEMPO> để chỉnh tempo

4. Chỉnh chức năng chấm điểm

• Nhấn nút <SCORE/ZOOM> để bật chức năng chấm điểm

Để chuyển đổi tính năng chấm điểm:

- Chấm điểm vui (ngẫu nhiên)
- Chấm điểm chuyên nghiệp
- Tắt chấm điểm

Lưu ý:

Chỉ “chấm điểm chuyên nghiệp”

khí đưa tín hiệu micro vào máy,

bằng một trong 2 cách sau:

1. Nối dây ngõ MIC OUT với SCORE, như hình hướng dẫn “Cách nối dây ngõ AV với Ampli”
2. Cắm micro vào máy

5. Chọn phát nhạc Dance

• Nhấn nút <AUTO> để bật nhạc Dance

• Nhấn nút <STOP> để tắt nhạc Dance

Lưu ý: Không chọn được bài hát khi đang chơi nhạc Dance

Chỉ có từ Vol52 trở đi

6. Chức năng tự động phát nhạc hòa tấu

• Trong chế độ màn hình chờ, sau thời gian 30 giây tính năng nhạc hòa tấu tự động bật

Lưu ý: Chỉ có từ Vol52 trở đi

7. Chức năng đọc số

• Nhấn nút <SUBTITLE> để tắt/mở tính năng đọc số

B- Phát đĩa/USB dữ liệu theo chuẩn ISO



C-Phát đĩa DVD, SVCD, VCD, CD

1. Chọn ngôn ngữ phụ đề : Nhấn nút <SUBTITLE>
2. Chỉnh âm lượng : Nhấn nút <VOL>
3. Tạm Ngưng/Phát : Nhấn nút <PAUSE/PLAY>
4. Ngắt tiếng ca sĩ khi hát đĩa karaoke VCD/DVD : Nhấn nút <AUDIO/MELODY>
5. Trả lui nhanh : Nhấn nút <A>
6. Chạy tới nhanh : Nhấn nút
7. Phát track trước đó : Nhấn nút <C>
8. Phát track kế tiếp : Nhấn nút <D>
9. Chọn ngôn ngữ thuyết minh : Nhấn nút <AUDIO/MELODY>

Lưu ý quan trọng

- Tắt nguồn điện của máy trước khi tháo/lắp USB & HDD
- Không đặt máy ở những nơi có mưa, khí hậu ẩm ướt
- Không được mở nắp máy
- Trong trường hợp cần tháo mở nắp máy (phải có sự hướng dẫn của nhân viên bảo hành), tuyệt đối không được nhìn trực tiếp vào tia laser phát ra từ mắt đọc DVD

Vị trí các nút chính trên máy SK28

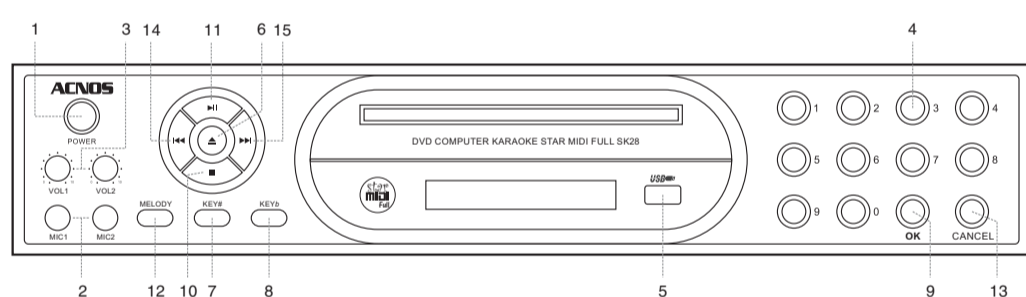

- 1- POWER : nguồn
- 2- MICRO : cắm micro
- 3- MIC VOL : điều chỉnh âm lượng micro
- 4- NUMERIC KEYS : các phím số (từ 0 đến 9)
- 5- USB : khe cắm USB
- 6- OPEN/CLOSE : mở/đóng khay đĩa
- 7- KEY # : tăng tone nhạc
- 8- KEY b : giảm tone nhạc
- 9- ENTER (OK) : chấp nhận
- 10- STOP : dừng
- 11- PLAY/PAUSE : phát/tạm dừng
- 12- MELODY : tăng/giảm melody hoặc tắt/mở tiếng ca sĩ
- 13- CANCEL : hủy bỏ
- 14- PREVIOUS : track trước
- 15- NEXT : track kế

Vị trí các nút chính trên máy SK29

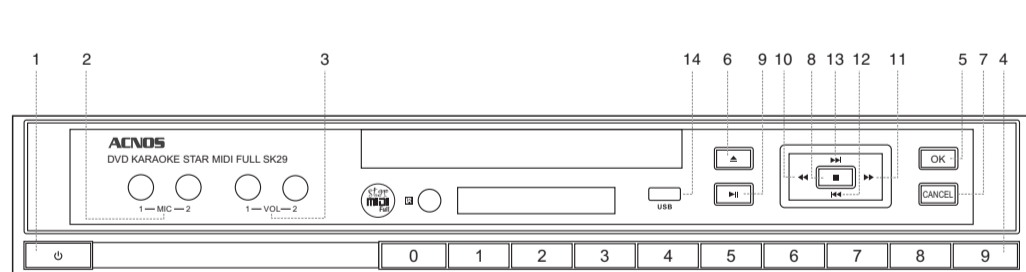

- 1- POWER : nguồn
- 2- MICRO : cắm micro
- 3- VOL MIC : điều chỉnh âm thanh micro
- 4- NUMERIC KEYS : các phím số (từ 0 đến 9)
- 5- OK (ENTER) : chấp nhận
- 6- OPEN/CLOSE : mở/đóng khay đĩa
- 7- CANCEL : hủy bỏ
- 8- STOP : dừng
- 9- PLAY/PAUSE : phát/tạm dừng
- 10- REV : trả lui nhanh
- 11- FWD : chạy tới nhanh
- 12- PREV : track trước
- 13- NEXT : track kế
- 14- USB : khe cắm USB

Vị trí các nút chính trên máy SK30



- 1- POWER : nguồn
- 2- NUMERIC KEYS : các phím số (từ 0 đến 9)
- 3- USB : khe cắm USB
- 4- OPEN/CLOSE : mở/đóng khay đĩa
- 5- KEY #/b : tăng/giảm tone nhạc
- 6- ENTER (OK) : chấp nhận
- 7- STOP : dừng
- 8- PLAY/PAUSE : phát/tạm dừng
- 9- MELODY : tăng giảm melody hoặc tắt/mở tiếng ca sĩ
- 10- 1st RESV : chọn bài hát lên đầu danh sách
- 11- CANCEL : hủy bỏ
- 12- PREVIOUS : track trước
- 13- NEXT : track kế
- 14- F.REV : trả lui nhanh
- 15- F.FWD : chạy tới nhanh

Vị trí các nút trên hộp điều khiển từ xa

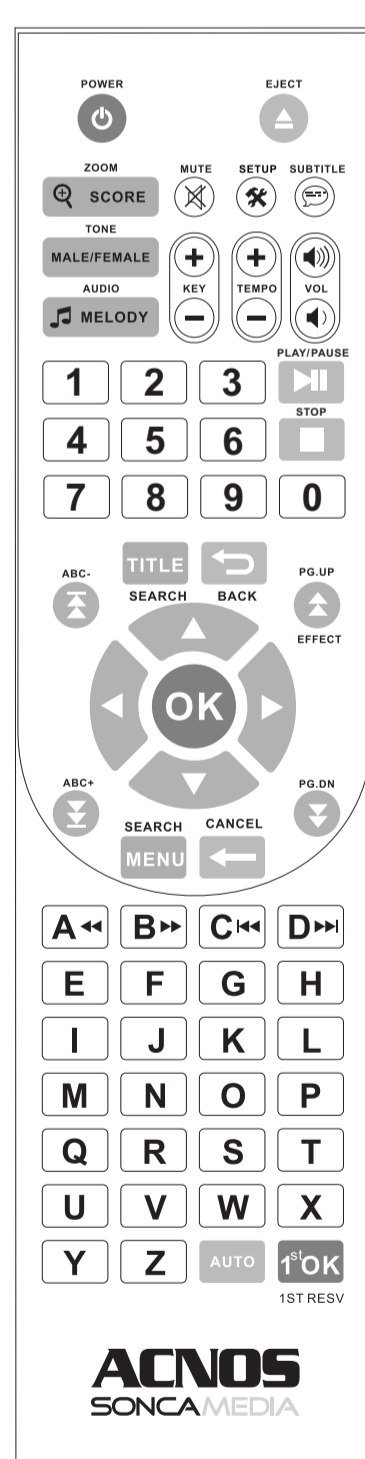

- POWER : Tắt/Mở nguồn
- EJECT : Mở/Đóng khay đĩa
- SCORE/ZOOM : Chỉnh chấm điểm/Phóng hình
- TONE : Thay đổi Tone Nam hoặc Nữ
- AUDIO/MELODY : Chọn kênh Audio - Tắt/Mở tiếng ca sĩ
- MUTE : Tắt/giảm âm lượng Melody
- SETUP : Ngắt tiếng
- SUBTITLE : Cài đặt cho máy
- KEY +/- : Chọn ngôn ngữ phụ đề
- TEMPO +/- : Tăng/Giảm tone nhạc
- VOL : Tăng/Giảm nhịp điệu
- PLAY/PAUSE : Tăng/Giảm âm lượng
- STOP : Phát/Tạm dừng
- TITLE : Dừng phát
- BACK : Tắt/Mở menu chọn bài hát
- ABC : Trả về
- PG.UP/EFFECT : Chuyển về ván trước
- ABC+ : Chuyển về trang trước
- PG.DN : Chuyển đến ván kế tiếp
- OK : Chuyển về trang kế tiếp
- MENU : Xác lập lựa chọn

- CANCEL/ : Tắt/Mở menu tìm bài hát theo tên viết tắt (chữ cái đầu)
- A< : Vào menu chính
- B> : Xoá
- C< : Phát lui nhanh/Chữ cái A
- D> : Phát tới nhanh/Chữ cái B
- AUTO : Phát track trước đó/Chữ cái C
- 1st RESV : Phát track kế tiếp/Chữ cái D
- 1st RESV : Mở nhạc Dance
- 1st RESV : Chọn bài hát lên đầu danh sách

◀ ▶ : Phím dịch chuyển trái, phải, lên, xuống

A B C D E F G H I J K L M N O P Q R S T U V W X Y Z : Các phím chữ cái A-Z

0 1 2 3 4 5 6 7 8 9 : Các phím số 0-9

CÔNG TY CỔ PHẦN TRUYỀN THÔNG SƠN CA
15 Mai Thị Lựu, P. Đa Kao, Quận 1, Tp. Hồ Chí Minh
Điện thoại: (08) 3910 7612 - Fax: (08) 3910 7614
Website: www.soncamedia.com

ACNOS
SONCAMEDIA

HƯỚNG DẪN SỬ DỤNG DVD KARAOKE VI TÍNH SK28/SK29/SK30

