

**HƯỚNG DẪN SỬ DỤNG**  
**DÀN KARAOKE DI ĐỘNG 5 TRONG 1**

**KB39Z**



**MICRO KHÔNG DÂY**  
**UHF**

# 1. THÔNG TIN CƠ BẢN

## 1.1 Máy và phụ kiện tiêu chuẩn



### **Phụ kiện tiêu chuẩn gồm:**

- + Cặp micro không dây UHF (kèm 04 pin AA)
- + USB Karaoke (đã có sẵn nhạc)
- + Adapter cấp điện & dây nguồn AC
- + Điều khiển từ xa karaoke (kèm 02 pin AAA)
- + Điều khiển từ xa chỉnh nhạc MP3/Bluetooth
- + Phiếu bảo hành & Sách hướng dẫn sử dụng

**Lưu ý:** sản phẩm được gọi tắt là máy KB. Mọi hình ảnh sản phẩm, phụ kiện và giao diện trong sách hướng dẫn sử dụng này chỉ dùng để minh họa. Soncamedia có toàn quyền thay đổi sản phẩm thực tế và bộ phụ kiện kèm theo mà không cần phải thông báo trước.

## 1.2 Lưu ý về an toàn khi sử dụng

**Vui lòng đọc kỹ để sử dụng máy an toàn và đúng cách !**

**⚠ TẮT NGUỒN ĐIỆN** máy trước khi kết nối dây hay tháo/lắp thiết bị nhớ USB.

**⚠** Để phòng ngừa điện giật, người sử dụng **KHÔNG NÊN** chạm tay vào mặt sắt, lỗ cắm, đầu dây nối hoặc trạm loa khi máy đang hoạt động.

**⚠ KHÔNG** thải bỏ pin hay bình ắc-quy chì vào chung rác thải đô thị.

**⚠** Đặt máy nơi khô ráo, thoáng mát và không bị kênh. **KHÔNG** lắp đặt hoặc sử dụng máy trong các môi trường quá nóng hoặc ẩm ướt. Chú ý **KHÔNG** để vật nhọn, chất lỏng tiếp xúc với màng loa.

**⚠ TUYỆT ĐỐI KHÔNG** được tự ý tháo mở hay sửa chữa máy. Nếu có dấu hiệu hư hỏng hoặc bất kì hiện tượng lạ nào xuất hiện trong quá trình sử dụng máy, cần lập tức NGỪNG sử dụng, TẮT máy, NGẮT nguồn điện cung cấp cho máy và liên hệ với bộ phận chăm sóc khách hàng hoặc trạm bảo hành gần nhất để được tư vấn. Mọi trường hợp tháo/mở máy **PHẢI** có sự hướng dẫn của nhân viên bảo hành ủy quyền.

Xem thêm thông tin liên hệ ở **mục 10.4 (📖 trang 23)**

## 1.3 Mục lục sách hướng dẫn sử dụng

<b>1. THÔNG TIN CƠ BẢN</b>	<b>2</b>
1.1 Máy và phụ kiện tiêu chuẩn	2
1.2 Lưu ý về an toàn khi sử dụng	2
1.3 Mục lục sách hướng dẫn sử dụng	3
1.4 Mục lục các vấn đề cần quan tâm	4
<b>2. HƯỚNG DẪN SỬ DỤNG NHANH (QUICK GUIDE)</b>	<b>5</b>
2.1 Hát KARAOKE WIFI trên màn hình điện thoại di động	5
2.2 Hát KARAOKE WIFI với màn hình TV và bộ điều khiển từ xa	5
2.3 Kết nối Wifi của KB vào mạng Wifi có sẵn	6
2.4 Kết nối Bluetooth	6
<b>3. GIỚI THIỆU MÁY VÀ PHỤ KIỆN</b>	<b>7</b>
3.1 Vị trí các nút điều chỉnh (mặt trước)	7
3.2 Vị trí các cổng kết nối và lỗ cắm thiết bị (phía sau máy)	7
3.3 Vị trí các nút trên bộ điều khiển từ xa karaoke	8
3.4 Mô tả giao diện trên TV	9
3.5 Mô tả giao diện ứng dụng điều khiển Karaoke Connect	10
<b>4. SỬ DỤNG MICRO KHÔNG DÂY</b>	<b>12</b>
4.1 Lắp pin và sử dụng micro không dây	12
4.2 Cài đặt đồng bộ micro không dây UHF với KB	12
<b>5. CÂN CHỈNH NHẠC VÀ MICRO CHO NGƯỜI HÁT</b>	<b>12</b>
5.1 Chế độ hát karaoke	12
5.2 Chế độ nói chuyện, phát biểu (VOICE)	12
<b>6. KẾT NỐI VÀ CÀI ĐẶT BAN ĐẦU</b>	<b>13</b>
6.1 Cài đặt ứng dụng Karaoke Connect lên điện thoại	13
6.2 Kết nối & điều khiển KB khi hát với màn hình điện thoại	13
6.3 Kết nối khi hát với màn hình TV	14
6.4 Điều khiển bằng bộ điều khiển từ xa karaoke	14
6.5 Thiết lập lại các cài đặt mặc định	15
<b>7. CÁC CHẾ ĐỘ SỬ DỤNG KB</b>	<b>16</b>
7.1 Chế độ KARAOKE WIFI (mặc định lúc mở nguồn)	16
7.2 Chế độ Bluetooth	16
7.3 Chế độ phát nhạc MP3 từ thẻ nhớ USB	17
7.4 Chế độ LINE IN (AUX)	17
7.5 Cắm micro có dây	17

<b>8. ỨNG DỤNG KARAOKE CONNECT</b> .....	<b>18</b>
8.1 Ứng dụng điều khiển và chọn bài thông minh Karaoke Connect .....	18
8.2 Cài đặt ứng dụng lên điện thoại và kết nối vào KB .....	18
8.3 Chức năng điều khiển KB và tìm, chọn bài hát karaoke .....	19
8.4 Chức năng WIFI VIDEO hát karaoke trên màn hình điện thoại .....	19
8.5 Chức năng cài đặt cho KB .....	19
8.6 Thiết lập kết nối Wifi của KB vào mạng Wifi có sẵn .....	20
<b>9. BẢO TRÌ VÀ BẢO DƯỠNG</b> .....	<b>21</b>
9.1 Hướng dẫn bảo quản .....	21
9.2 Lưu ý tăng tuổi thọ bình điện .....	21
<b>10. GIẢI QUYẾT NHANH CÁC VẤN ĐỀ THƯỜNG GẶP</b> .....	<b>21</b>
10.1 Các vấn đề thường gặp và cách giải quyết .....	21
10.2 Hướng dẫn kích hoạt bảo hành điện tử .....	23
10.3 Tham khảo thêm thông tin về sản phẩm .....	23
10.4 Thông tin liên hệ bộ phận chăm sóc khách hàng .....	23

## **1.4 Mục lục các vấn đề cần quan tâm**

CÂN CHỈNH NHẠC & MICRO CHO NGƯỜI HÁT .....	12
Chế độ Bluetooth .....	16
Chế độ KARAOKE WIFI (mặc định lúc mở nguồn) .....	16
Điều khiển bằng bộ điều khiển từ xa karaoke .....	14
Kết nối khi hát với màn hình TV .....	14
Lắp pin và sử dụng micro không dây .....	12
Lưu ý tăng tuổi thọ bình điện .....	21
Lưu ý về an toàn khi sử dụng .....	2
Thiết lập kết nối Wifi của KB vào mạng Wifi có sẵn .....	20
Thông tin liên hệ bộ phận chăm sóc khách hàng .....	23
Ứng dụng điều khiển và chọn bài thông minh Karaoke Connect .....	18
Vị trí các cổng kết nối và lỗ cắm thiết bị (phía sau máy) .....	7
Vị trí các nút điều chỉnh (mặt trước) .....	7

## 2. HƯỚNG DẪN SỬ DỤNG NHANH (QUICK GUIDE)

Vui lòng dành chút thời gian để làm quen với cách sử dụng các chức năng thường dùng của máy KB

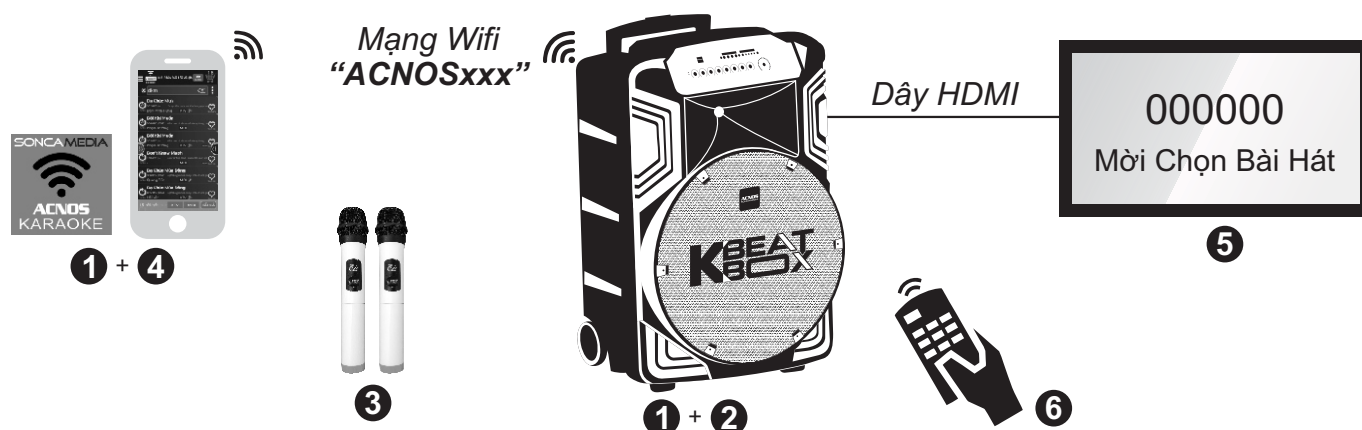

### 2.1 Hát KARAOKE WIFI trên màn hình điện thoại di động

Sử dụng điện thoại di động (hoặc iPad) của bạn để hát karaoke với mạng Wifi của KB mọi lúc, mọi nơi. **KHÔNG** cần phải kết nối internet hay mở 3G/4G

**Bước 1:** cài đặt sẵn ứng dụng Karaoke Connect vào điện thoại di động (hoặc iPad) & chọn vị trí đặt máy KB để chuẩn bị hát.

*Xem hướng dẫn cài đặt ứng dụng mục 6.1 (📖 trang 13)*

**Bước 2:** gắn USB nhạc karaoke vào máy KB & mở nguồn (cắm điện hoặc chạy bình)  
*Xem vị trí khe cắm KARAOKE USB mục 3.2 (📖 trang 7) để gắn đúng*

**Bước 3:** lắp pin & mở 2 micro không dây.

*Xem hướng dẫn sử dụng micro không dây mục 4.1 (📖 trang 12)*

**Bước 4:** kết nối điện thoại di động (hoặc iPad) vào mạng Wifi của KB đang phát (thường có tên ACNOSxxx), mở ứng dụng Karaoke Connect lên, chọn dò tìm & kết nối với máy KB để tìm, chọn bài và xem lời WIFI VIDEO hát karaoke ngay trên màn hình điện thoại.

*Xem hướng dẫn sử dụng ứng dụng Karaoke Connect mục 8.2-8.4 (📖 trang 18-19)*

### 2.2 Hát KARAOKE WIFI với màn hình TV và bộ điều khiển từ xa

**KB còn có thể kết nối thêm với màn hình TV lớn (LCD/LED) để thành dàn máy hát karaoke chuyên nghiệp**

**Bước 5:** nối dây HDMI từ KB lên TV LCD/LED.

*Xem hướng dẫn kết nối ở mục 6.3 (📖 trang 14)*

**Bước 6:** sử dụng bộ điều khiển từ xa karaoke để bấm chọn bài hát & điều khiển giao diện hát karaoke trên màn hình TV.

*Xem hướng dẫn điều khiển ở mục 6..4 (📖 trang 14)*

## 2.3. Kết nối Wifi của KB vào mạng Wifi có sẵn

Để dễ dàng sử dụng KB & tận dụng luôn kết nối internet khi điều khiển, chọn bài và hát karaoke với thiết bị di động, có thể dùng ứng dụng Karaoke Connect để thiết lập kết nối Wifi của KB vào mạng Wifi có sẵn (ở nhà hoặc quán). Làm theo 4 bước sau:

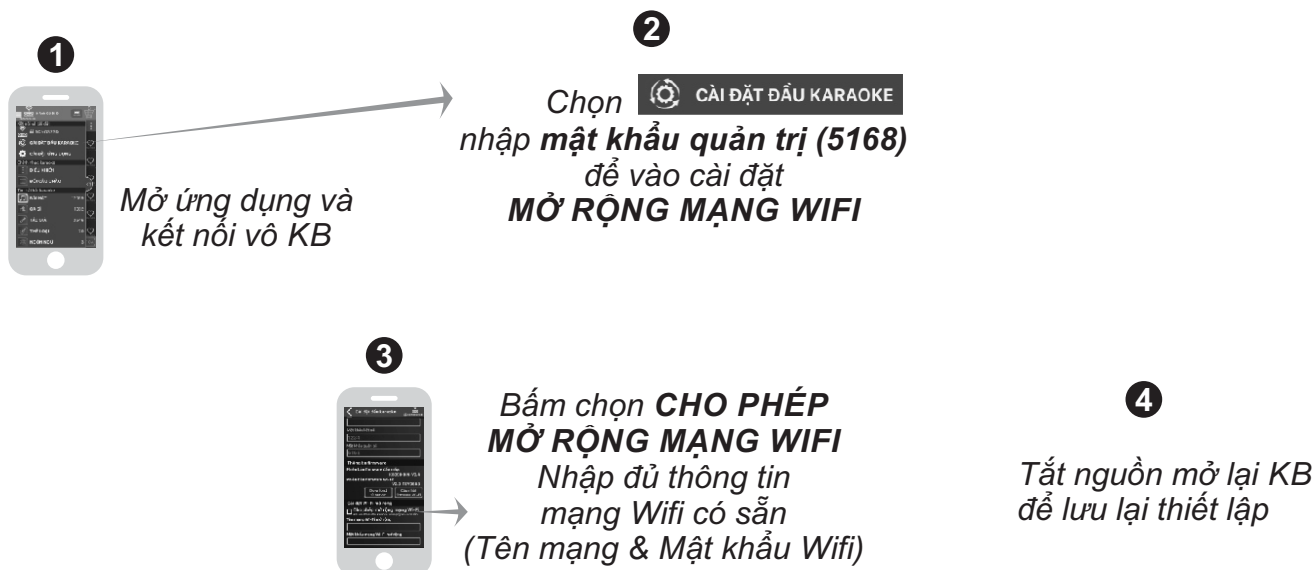

Xem hướng dẫn chi tiết **mục 8.6** (📖 **trang 20**)

## 2.4 Kết nối Bluetooth

Đèn hiệu **[BL]** đã sáng (hoặc tuần tự bấm nút **[MODE]**  cho đến khi đèn hiệu **[BL]** sáng), là có thể dùng chức năng kết nối Bluetooth với thiết bị di động để phát nhạc hoặc bài hát từ điện thoại, Youtube, ...

Xem hướng dẫn **mục 7.2** (📖 **trang 16**)





### 3. GIỚI THIỆU MÁY VÀ PHỤ KIỆN

#### 3.1 Vị trí các nút điều chỉnh (mặt trước)

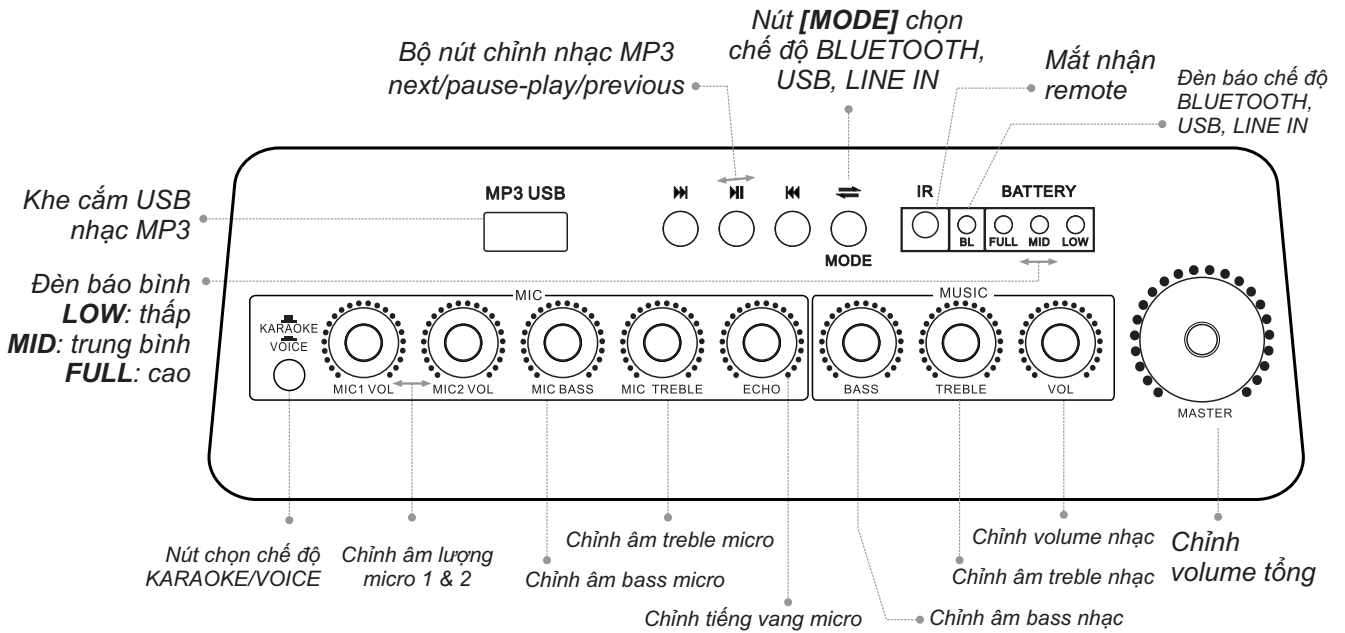

#### 3.2 Vị trí các cổng kết nối và lỗ cắm thiết bị (phía sau máy)

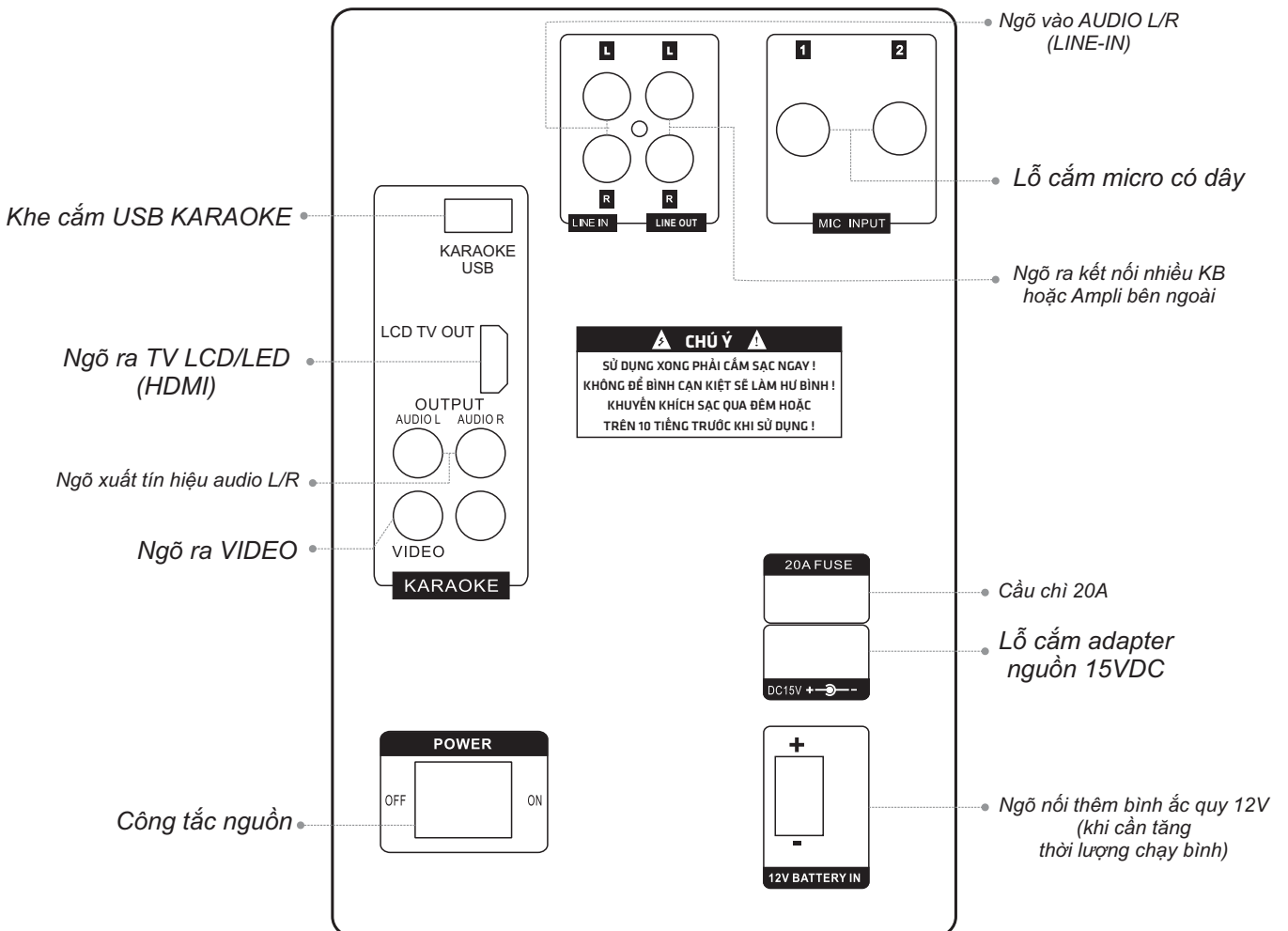

### 3.3 Vị trí các nút trên hộp điều khiển từ xa karaoke

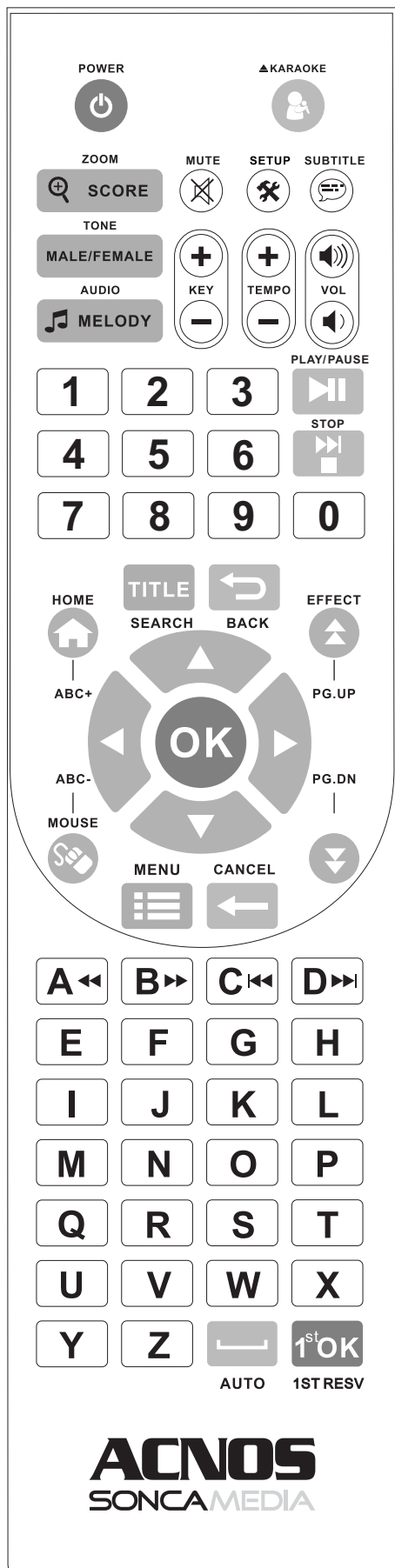

- POWER** : Tắt/Mở nguồn
- ▲ KARAOKE** : Thoát khỏi karaoke
- SCORE/ZOOM** : Chỉnh chấm điểm
- TONE** : Thay đổi Tone Nam hoặc Nữ
- AUDIO/MELODY**: Tắt/Mở tiếng ca sĩ
- : Tăng giảm âm lượng Melody
- MUTE** : Ngắt tiếng
- SETUP** : Cài đặt cho máy
- SUBTITLE** : Xem thông tin kết nối Wifi
- KEY+/-** : Tăng/Giảm tone nhạc
- TEMPO+/-** : Tăng/Giảm nhịp điệu
- VOL** : Tăng/Giảm âm lượng
- PLAY/PAUSE** : Phát/Tạm dừng
- STOP** : Dừng phát
- TITLE** : Tắt/Mở menu chọn bài hát
- BACK** : Trở về
- ABC-** : Chuyển về vắn trước
- PG.UP/EFFECT** : Chuyển về trang trước
- ABC+** : Chuyển đến vắn kế tiếp
- PG.DN** : Chuyển đến trang kế tiếp
- OK** : Xác lập lựa chọn
- MENU** : Tắt/Mở menu tìm bài hát
- CANCEL / [Left Arrow]** : Xoá
- A<<** : Phát lùi nhanh / Chũ cái A
- B>>** : Phát tới nhanh / Chũ cái B
- C<<<** : Phát track trước đó / Chũ cái C
- D>>>** : Phát track kế tiếp / Chũ cái D
- AUTO** : Mở nhạc Dance
- 1ST RESV** : Chèn bài hát lên đầu danh sách
- [Four-way arrow]** : Phím dịch chuyển trái, phải, lên, xuống
- [A-Z Grid]** : Các phím chữ cái A-Z
- [1-0 Grid]** : Các phím số 0-9



### 3.4 Mô tả giao diện trên màn hình TV

**KB xuất hình ra TV ở chế độ KARAOKE WIFI với giao diện bấm chọn bài, như hình**

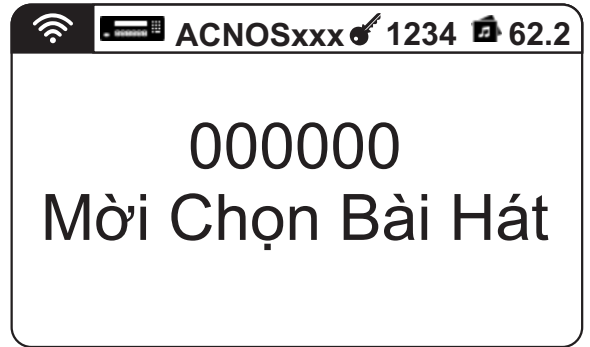

**Lưu ý:** Bấm nút <SUBTITLE> trên bộ điều khiển từ xa karaoke, để xem nhanh thông tin kết nối hiển thị trên đỉnh màn hình TV, gồm:

- + “**Tên máy KB**”: thường tên là “**ACNOSxxx**” (đây cũng là tên mạng Wifi của KB đang phát ra)
- + “**Mật khẩu kết nối**”: mặc định là “**1234**” (dùng nhập vào điện thoại khi cần kết nối)
- + “**Vol nhạc trong USB**”: như hình là vol “**62.2**”

Dùng bộ điều khiển từ xa karaoke để bấm mã số, hoặc thao tác tìm chọn bài hát trên menu chọn bài hiển thị ngay trên màn hình TV

	<b>Nhạc VN</b>	English	Nhạc Hoa	Ca sĩ	REMIX	HDD
0						
<b>A</b>						
B						
C						

Menu tìm chọn bài hát theo chữ cái đầu cho phép bấm nhanh tên viết tắt bài hát

<b>Tên bài hát</b>	<b>CB</b>
	Cái Bóng
	Cạm Bẫy
	Cát Bụi
	Chuyển Bến

Xem thêm hướng dẫn chi tiết **mục 6.4** (📖 trang 14)

### 3.5 Mô tả giao diện ứng dụng điều khiển Karaoke Connect

\* Giao diện chính của ứng dụng như hình bên, gồm các mục:

- + “Tên KB”: như hình là “ACNOS3F4” kèm trạng thái kết nối
- + “Tên bài hát đang phát”: như hình là bài “Bánh Trôi Nước”
- + “Nút QUA BÀI”
- + “Tổng số bài đã chọn”: như hình là “4”
- + “Ô nhập chữ tìm bài hát”
- + “Danh sách bài hát”: với các icon thao tác chọn bài, yêu thích, ...
- + “Thanh hiển thị thông tin”
- + “Nút chọn loại bài”: MIDI - KTV - TẤT CẢ

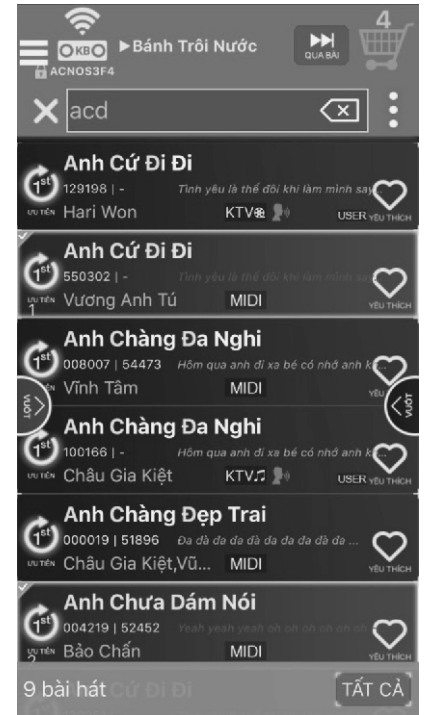

\* Bấm icon  (bên phải ô tìm kiếm) hoặc vuốt từ mép phải màn hình vô sẽ ra giao diện điều khiển KB & chỉnh nhạc karaoke như hình dưới, gồm các mục:

- + “Điều khiển”: chức năng QUA BÀI, PHÁT - TẠM DỪNG HÁT LẠI, CHẤM ĐIỂM, CHUYỂN NHẠC DANCE, WIFI VIDEO (XEM LỜI KARAOKE), ...
- + “Chỉnh nhạc karaoke”: thay đổi VOLUME, KEY, TEMPO MELODY, TẮT-MỞ TIẾNG CA SĨ, ...



\* Bấm icon  (góc trái-trên) hoặc vuốt từ mép trái màn hình vô sẽ ra giao diện menu chọn bài, kết nối & cài đặt như hình bên, gồm các mục:

- + “**Kết nối và cài đặt**”: chức năng **KẾT NỐI ĐẦU MÁY, CÀI ĐẶT ĐẦU KARAOKE & CÀI ĐẶT ỨNG DỤNG**
- + “**Chỉnh nhạc karaoke**”: chức năng **ĐIỀU KHIỂN & ĐỔI CÂU CHÀO**
- + “**Tìm bài hát karaoke**”: tìm theo **BÀI HÁT, CA SĨ, TÁC GIẢ, THỂ LOẠI**, chọn bộ **NGÔN NGỮ**, ...
- + “**Danh sách bài**”: gồm danh sách bài hát **YÊU THÍCH & PLAYLIST (BÀI ĐÃ CHỌN)**

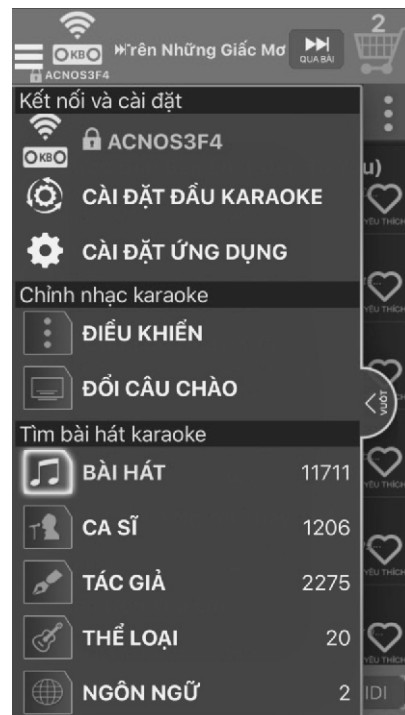

\* Giao diện cài đặt cho KB như hình dưới, gồm các mục:

- + “**Cài đặt đầu karaoke**”: chức năng đổi **MẬT KHẨU KẾT NỐI, MẬT KHẨU QUẢN TRỊ, MẬT KHẨU WIFI**, ...
- + “**Thông tin bộ nhớ và dữ liệu nhạc Karaoke**”: xem và tải dữ liệu nhạc **TỪ INTERNET, KHÔI PHỤC NHẠC GỐC**
- + “**Thông tin firmware**”: xem và cập nhật firmware **WIFI, KARAOKE** cho máy KB

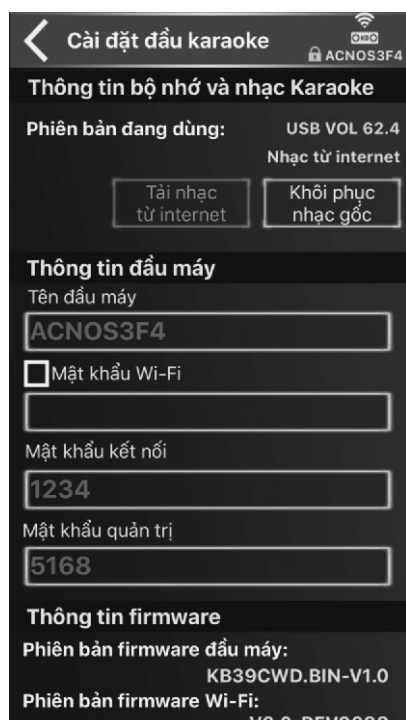

\* Giao diện cài đặt cho ứng dụng như bên dưới, gồm các mục:

- + “**Chọn ngôn ngữ giao diện**”
- + “**Quản lý dữ liệu**”: kiểm tra và tải dữ liệu thông tin bài hát từ internet
- + “**Thông tin ứng dụng**” & “**Thông tin liên hệ**”

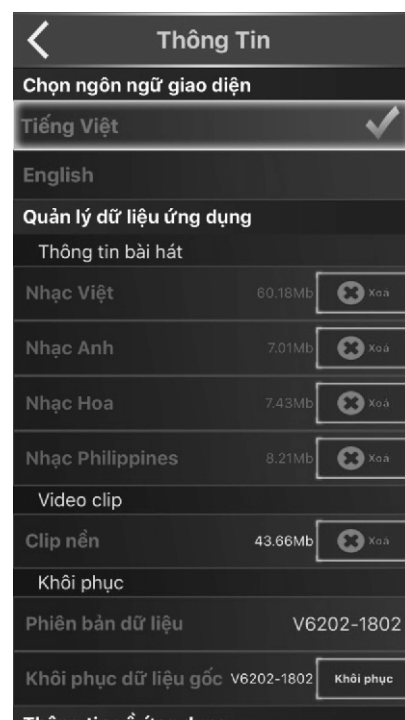

## 4. SỬ DỤNG MICRO KHÔNG DÂY

### 4.1 Lắp pin và sử dụng micro không dây

- + Lắp đủ 02 viên pin AA vào micro và nhấn nút **[NGUỒN]** để Tắt/Mở micro
- + Khi có hiện tượng mất tiếng, trùng tần số micro, chỉ cần nhấn nút **[SET]** trên micro để đổi kênh (CH) sang tần số khác, máy sẽ tự động đồng bộ trở lại

**Lưu ý:** Xem icon mức pin trên micro để thay pin mới. Nguồn pin yếu sẽ ảnh hưởng đến khả năng thu giọng hát và truyền tín hiệu không dây của micro.

Cần nhắc lượng pin đủ dùng cho buổi hát karaoke của bạn. Nên sử dụng loại pin sạc lại được để tiết kiệm và bảo vệ môi trường.

### 4.2 Cài đặt đồng bộ micro không dây UHF với KB

**Bước 1:** Tắt nguồn máy KB.

**Bước 2:** Nhấn nút **[SET]** trên micro 3 lần liên tiếp, để màn hình hiển thị **id**, tiếp tục nhấn giữ **[SET]** để icon cột sóng **Full** nhấp nháy và bật nguồn KB lên cho tới khi icon cột sóng **Full** hết nháy. Nhả nút **[SET]**, a-lô có tiếng là xong.

**Bước 3:** Lập lại bước 1 và 2 ở trên để cài đặt tiếp cho micro còn lại

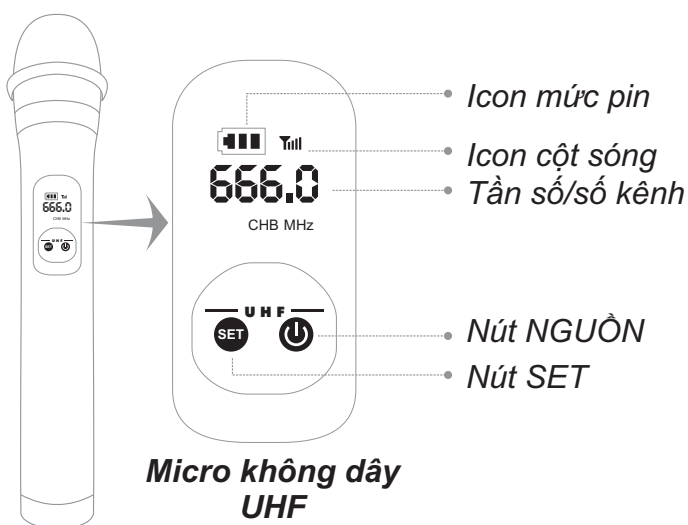

## 5. CÂN CHỈNH NHẠC VÀ MICRO CHO NGƯỜI HÁT

### 5.1 Chế độ hát karaoke

+ Nhấn nút chọn chế độ **[KARAOKE]**



+ Cân chỉnh micro cho người hát bằng các nút vặn, tùy theo giọng ca

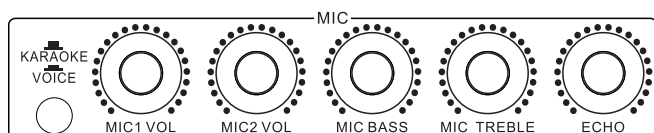

### 5.2 Chế độ nói chuyện, phát biểu (VOICE)

+ Nhấn nút chọn chế độ **[VOICE]**



- + Tiếng nhạc sẽ tự ngắt khi có tiếng nói phát ra từ micro
- + Tiếng vang sẽ tự tắt khi phát biểu

+ Cân chỉnh nhạc, âm lượng theo ý thích

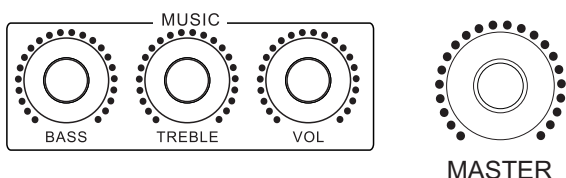

## 6. KẾT NỐI VÀ CÀI ĐẶT BAN ĐẦU

### 6.1 Cài đặt ứng dụng Karaoke Connect lên điện thoại

Truy cập kho ứng dụng hoặc quét mã QR Code tương ứng bên dưới để cài đặt ứng dụng & cập nhật dữ liệu bài hát, theo 4 bước:



1  
Truy cập  
kho ứng dụng  
(iOS, Android,  
Windows Phone)



2  
Gõ “**Soncamedia**”  
để tìm ứng dụng  
**Karaoke Connect**  
(icon màu đỏ)



3  
Chọn lệnh  
**[CÀI ĐẶT]**  
để tải ứng dụng  
về cài  
vào thiết bị



4  
Chạy ứng dụng  
trên thiết bị,  
kết nối internet Wifi/3G  
và **cập nhật dữ liệu bài hát**

### 6.2 Kết nối và điều khiển KB khi hát với màn hình điện thoại

Mạng Wifi “**ACNOSxxx**” của KB cho phép đến 8 thiết bị di động cùng lúc kết nối vào để điều khiển & hát karaoke, làm theo 4 bước:



1  
Chạy ứng dụng  
**chọn kết nối**  
với Wifi của KB phát ra  
(thường là **ACNOSxxx**)



2  
Dò tìm để **chọn kết nối với KB**  
và nhập mật khẩu  
(mật khẩu kết nối: **1234**  
hoặc  
mật khẩu quản trị: **5168**)

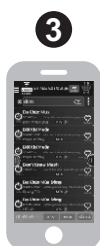

3  
**Chọn bài bằng cách**  
gõ ký tự viết tắt /  
tìm theo ca sỹ /  
thể loại / ngôn ngữ, ...



4  
**Điều khiển chức năng KB:**  
chọn ưu tiên, chỉnh nhạc,  
chấm điểm, qua bài,  
xem lời WIFI VIDEO,...

### 6.3 Kết nối khi hát với màn hình TV

Sử dụng dây HDMI (hoặc dây AV) để kết nối KB với màn hình TV, như hình

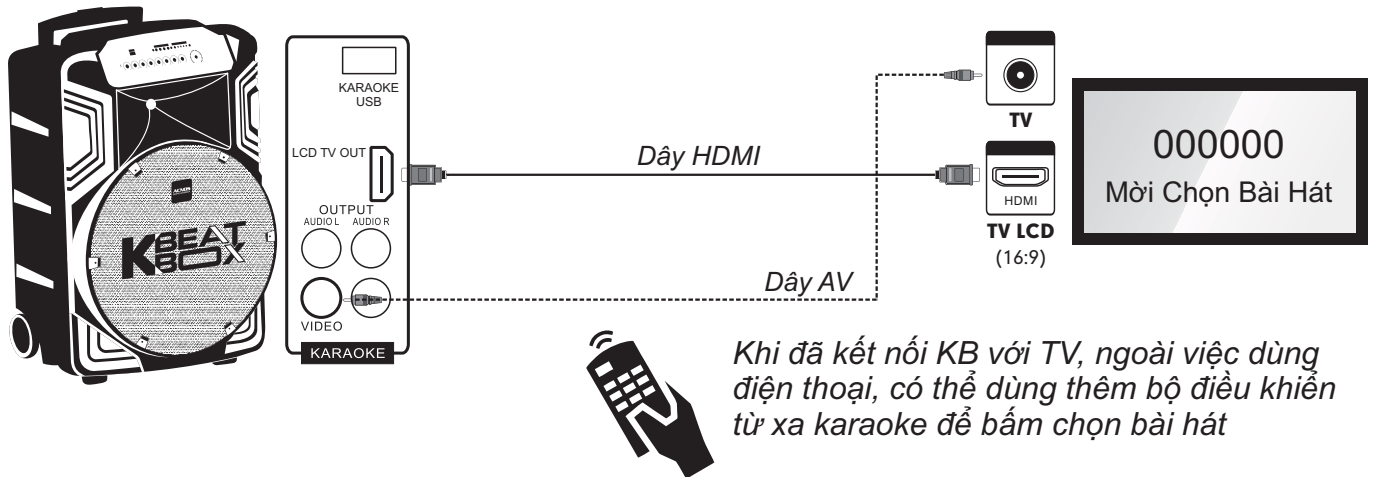

### 6.4 Điều khiển bằng bộ điều khiển từ xa karaoke

#### \* Bấm số chọn bài

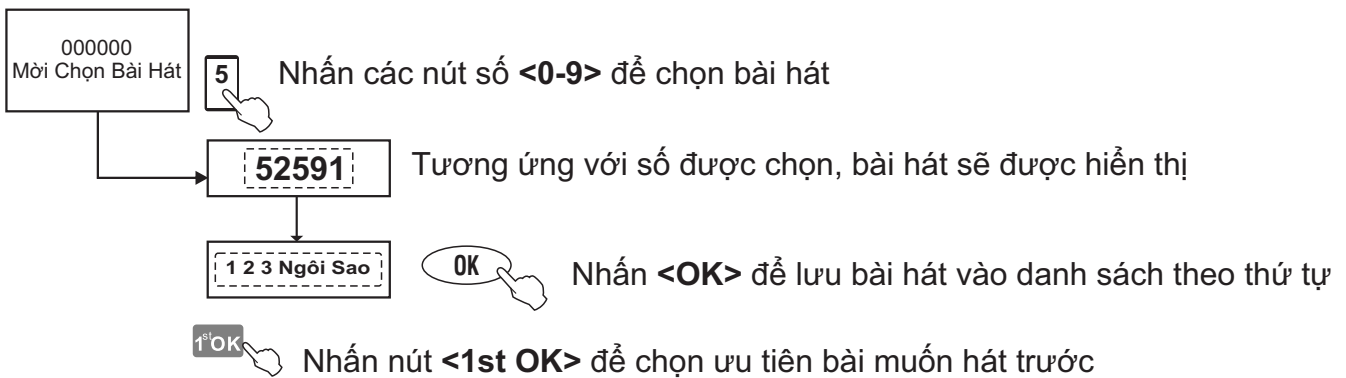

#### \* Sử dụng menu bài hát trên màn hình TV

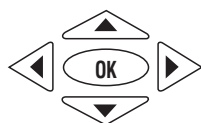
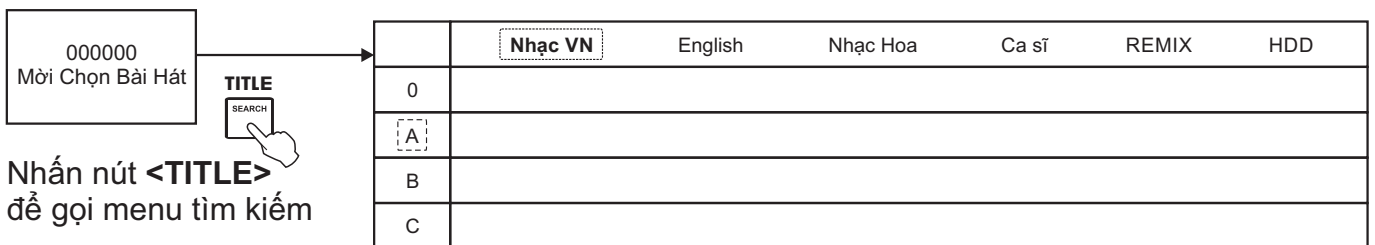

Nhấn nút mũi tên để lựa chọn  
Nhấn nút <OK> để xác lập

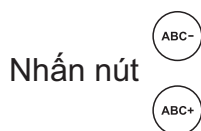

Nhấn nút để chuyển vùn, nút



chuyển trang khi chọn bài hát



## \* Sử dụng menu tìm chọn bài hát theo chữ cái đầu

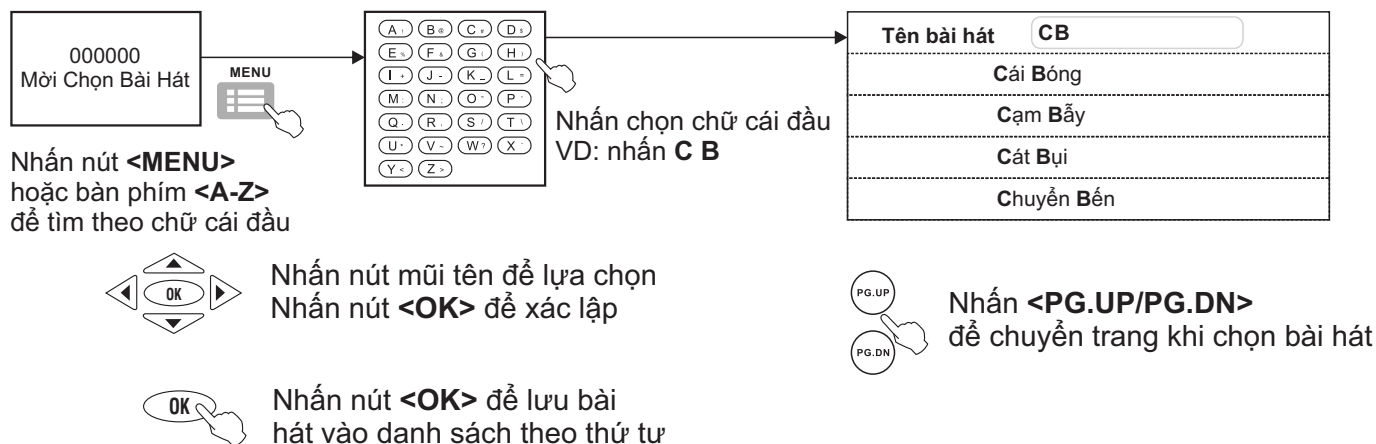

## \* Điều khiển và chỉnh nhạc karaoke

- Nhấn nút <TEMPO> để tăng giảm nhịp điệu
- Nhấn nút <AUDIO/MELODY> Tắt/Mở giọng ca sĩ / Chỉnh âm lượng melody
- Nhấn nút <KEY> để chỉnh tone Cao/Thấp
- Nhấn nút <TONE> để chỉnh tone Nam/Nữ
- Nhấn nút <AUTO> để bật/tắt nhạc Dance
- Nhấn nút <STOP> để chuyển bài kế nhạc Dance
- Nhấn nút <ZOOM/SCORE> để chuyển đổi tính năng chấm điểm:
  - Chấm điểm vui (ngẫu nhiên)
  - Chấm điểm chuyên nghiệp
  - Tắt chấm điểm

## 6.5 Thiết lập lại các cài đặt mặc định

Làm theo các bước sau để thiết lập lại các thông số KB mặc định như khi xuất xưởng

**Bước 1:** Cần nối dây HDMI (hoặc dây AV) từ KB lên màn hình TV. Mở nguồn KB.

**Bước 2:** Rút USB karaoke đang cắm trong máy ra (hoặc dùng USB nhạc MP3 cắm vào khe KARAOKE USB).

**Bước 3:** Bấm <SETUP> trên điều khiển từ xa karaoke để vào **SETUP MENU** của KB -> chọn mục **DEFAULT** -> chọn **RESTORE** -> bấm <OK>

**Bước 4:** Tắt máy rồi mở lại.

\* Các thông số được cài lại mặc định, như xuất xưởng:

- + “Tên KB” = “ACNOSxxx”  
(đây cũng chính là tên mạng Wifi của KB)
- + Hủy “Mật khẩu Wifi của KB”
- + “Mật khẩu kết nối” = “1234”
- + “Mật khẩu quản trị” = “5168”
- + Âm lượng, hình ảnh & nội dung câu chào

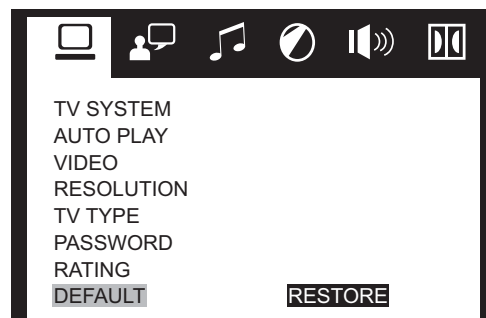

# 7. CÁC CHẾ ĐỘ SỬ DỤNG

*Thao tác theo trình tự để sử dụng KB ở các chế độ khác nhau*

## 7.1 Chế độ KARAOKE WIFI (mặc định lúc mở nguồn)



**Bước 1:** Cắm USB có nội dung karaoke vào ngõ **[KARAOKE USB]**  , rồi mở nguồn. Chờ giây lát máy tự động vào chế độ KARAOKE WIFI

**Bước 2:** Bật kết nối Wifi trên thiết bị di động -> Chọn kết nối vào mạng Wifi của KB đang phát ra (có tên mặc định là **“ACNOSxxx”**) -> Chạy ứng dụng Karaoke Connect để dò tìm KB -> Chọn đúng **“Tên KB”** cần kết nối -> Chọn **“Kết nối”** và nhập **“Mật khẩu kết nối”** (mặc định là **“1234”**)

**Bước 3:** Khi thấy thông báo **“Kết nối OK”** và là có thể bắt đầu điều khiển KB, chọn bài hát karaoke bình thường



**\*\*\* Có thể nối dây HDMI từ KB lên TV LCD/LED để hát KARAOKE WIFI, điều khiển chọn bài bằng bộ điều khiển từ xa karaoke**

### Lưu ý:

- \* Chỉ cần kết nối thiết bị di động vào KB 1 lần đầu là máy sẽ tự nhớ.
- \* Khi KB đã phát Wifi sẵn sàng cho kết nối, thì trên màn hình TV sẽ hiện thông tin **“Tên KB”** & **“Mật khẩu kết nối”** để xem, nhập trực tiếp vào ứng dụng Karaoke Connect và kết nối ngay. Có thể bấm nút **<SUBTITLE>** trên điều khiển từ xa karaoke để xem lại các thông tin này.
- \* Các thông số được cài mặc định như sau:
  - + **“Tên KB”** = **“ACNOSxxx”** (đây cũng chính là tên mạng Wifi của KB)
  - + Mạng Wifi của KB không cài mật khẩu
  - + **“Mật khẩu kết nối”** = **“1234”** và **“Mật khẩu quản trị”** = **“5168”**
- \* Để cài đặt lại các thông số này về giá trị mặc định (như trên) thì cần vào **SETUP** của KB -> chọn mục **DEFAULT** -> chọn **RESTORE** -> bấm **OK** (xem hướng dẫn mục **6.5**  **trang 15**)
- \* Có thể dùng ứng dụng Karaoke Connect để thiết lập các thông số này theo ý muốn (xem hướng dẫn mục **8.5**  **trang 19**)

## 7.2 Chế độ Bluetooth



- + Đèn hiệu **[BL]** sáng hoặc bấm nút **[MODE]**  cho tới khi đèn **[BL]** bật sáng
- + Mở Bluetooth của điện thoại (hoặc thiết bị di động), dò tìm kết nối Bluetooth của KB có tên **“ACNOS KARAOKE”** để kết nối
- + Kết nối OK, sẽ thấy đèn hiệu **[BL]** nhấp nháy mỗi 2 giây & chỉnh phát nhạc từ điện thoại qua Bluetooth đến KB bình thường
- + Nhấn giữ nút **[MODE]**  nếu muốn ngắt kết nối Bluetooth

## 7.3 Chế độ phát nhạc MP3 từ thẻ nhớ USB

+ Cắm thẻ nhớ USB vào khe **[MP3 USB]** của KB 

+ Chỉnh bài MP3 muốn phát từ USB bằng điều khiển từ xa hoặc 3 nút bấm trên máy KB: qua bài - tạm dừng/phát nhạc - về bài



## 7.4 Chế độ LINE IN (AUX)

+ Bấm nút **[MODE]**  (bên hông máy) cho tới khi đèn hiệu **[BL]** nhấp nháy

### 1. Phát nhạc từ thiết bị bên ngoài

+ Đầu nối thiết bị chơi nhạc bằng dây với ngõ vào **[LINE IN]** sau máy

+ Phát nhạc từ thiết bị chơi nhạc



### 2. Phát kết hợp nhiều KB để tăng công suất âm thanh (ghép nối LINE OUT KB này với LINE IN KB kia)

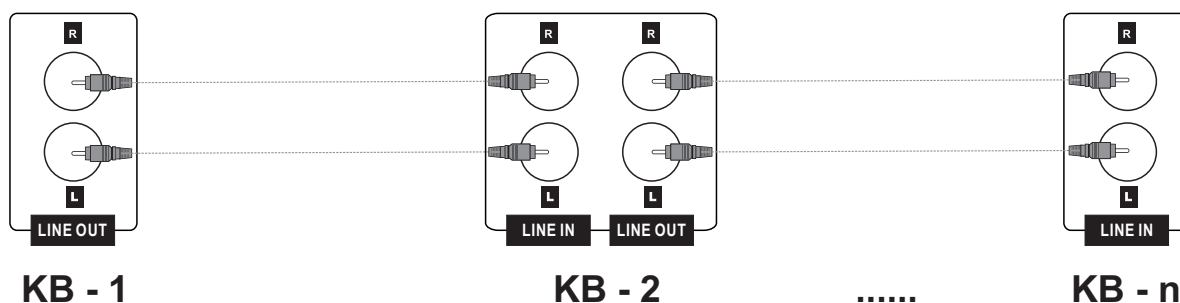

**Lưu ý:** chỉ chỉnh nguồn phát từ 1 KB (cái đầu tiên) khi nối kết hợp nhiều KB

## 7.5 Cắm micro có dây

Có thể cắm micro có dây vào 2 lỗ **[MIC 1]** và **[MIC 2]** để hát bình thường

## 8. ỨNG DỤNG KARAOKE CONNECT

### 8.1 Ứng dụng điều khiển và chọn bài thông minh Karaoke Connect

Ứng dụng Karaoke Connect trên loạt thiết bị chọn bài karaoke thông minh: màn hình cảm ứng, máy tính bảng và điện thoại có khả năng kết nối không dây (Wifi) với KB để đồng bộ điều khiển và tìm/chọn nhanh bài hát karaoke

Tải miễn phí ứng dụng Karaoke Connect cho điện thoại thông minh (hoặc iPad) trên cửa hàng Apple App Store, Google Play Store và Microsoft Windows Phone Store hoặc quét mã QR Code bên dưới để cài đặt



Thiết bị chọn bài karaoke chuyên dụng do Soncamedia cung cấp, đã tích hợp sẵn ứng dụng Karaoke Connect



Màn hình cảm ứng  
model ST19x/ST22x  
(19"/22" – kết nối Wifi)



Máy tính bảng model ST10x  
(tablet 10" – kết nối Wifi)

### 8.2 Cài đặt ứng dụng lên điện thoại và kết nối vào KB

Cài đặt ứng dụng -> Cập nhật dữ liệu đầy đủ -> Kết nối với KB (theo 6 bước sau)

- 

1

Truy cập kho ứng dụng (iOS, Android, Windows Phone)
- 

2

Gõ "Soncamedia" để tìm ứng dụng Karaoke Connect (icon màu đỏ)

- 

3

Chọn lệnh [CÀI ĐẶT] để tải ứng dụng về cài vào thiết bị
- 

4

Chạy ứng dụng trên thiết bị, kết nối internet Wifi/3G và cập nhật dữ liệu bài hát



**5**  
Chạy ứng dụng  
**chọn kết nối**  
với **Wifi của KB** phát ra  
(thường là **ACNOSxxx**)



**6**  
Dò tìm để **chọn kết nối với KB**  
và nhập mật khẩu  
(mật khẩu kết nối: **1234**  
hoặc  
mật khẩu quản trị: **5168**)

### 8.3 Chức năng điều khiển KB và tìm, chọn bài hát karaoke



**1**  
Chọn bài bằng cách  
gõ ký tự viết tắt /  
tìm theo ca sỹ /  
thể loại / ngôn ngữ, ...



**2**  
Điều khiển chức năng KB:  
chọn ưu tiên, chỉnh nhạc,  
chấm điểm, qua bài,...

### 8.4 Chức năng WIFI VIDEO hát karaoke trên màn hình điện thoại

Khi đã kết nối với KB, ứng dụng Karaoke Connect có thể hiển thị đồng bộ lời bài KB đang phát (Wifi Video) ngay trên màn hình di động để xem & hát luôn.



Nhấn icon  
**[WIFI VIDEO]**  
(góc phải giao diện)  
để chuyển sang  
video karaoke  
xem lời & hát  
ngay trên di động



### 8.5 Chức năng cài đặt cho KB

Dùng ứng dụng Karaoke Connect để kết nối & cài đặt các thông số cho KB



**1**  
Mở ứng dụng và  
kết nối với KB

**2**

Chọn **CÀI ĐẶT ĐẦU KARAOKE**  
nhập **mật khẩu quản trị (5168)**  
để vào cài đặt



**3**  
Chọn **CÁC CÀI ĐẶT:**  
+ ĐỔI TÊN KB  
+ CÀI MẬT KHẨU WIFI  
+ ĐỔI MẬT KHẨU KẾT NỐI & QUẢN TRỊ  
+ THIẾT LẬP MỞ RỘNG MẠNG WIFI  
+ CẬP NHẬT FIRMWARE WIFI

## 8.6 Thiết lập kết nối Wifi của KB vào mạng Wifi có sẵn

**Bạn có thể THIẾT LẬP MỞ RỘNG MẠNG WIFI để kết nối mạng Wifi của KB vào một mạng Wifi đang có sẵn (ở nhà hoặc quán) và tận dụng kết nối internet khi điều khiển chọn bài trên thiết bị di động**

Đặt KB trong vùng phủ sóng của mạng Wifi đang có. Chạy ứng dụng Karaoke Connect để kết nối vô KB và thiết lập mở rộng mạng Wifi, theo 4 bước sau:

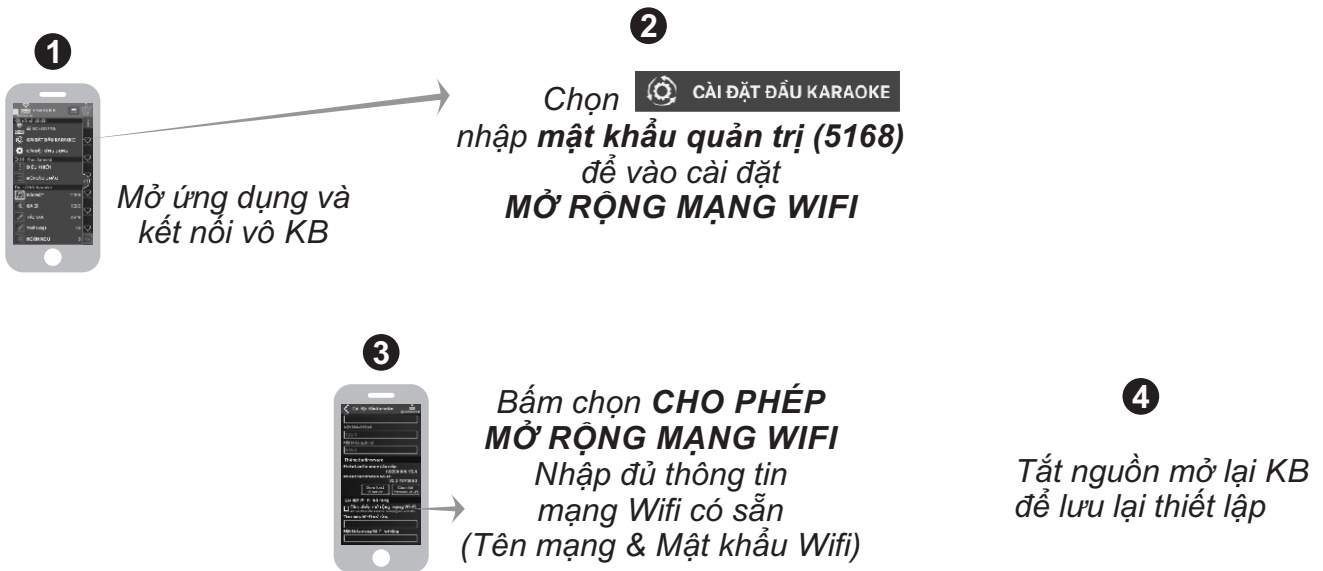

### Lưu ý:

\* Sau khi KB đã lưu lại thiết lập mạng Wifi có sẵn xong, có thể dùng ứng dụng Karaoke Connect kết nối vô mạng này để dò tìm KB, chọn kết nối và điều khiển các chức năng KARAOKE WIFI của KB như bình thường (tương tự các bước mục **8.2-8.5** **trang 18-19**).

\* Nếu mạng Wifi có sẵn đã được kết nối internet thì thiết bị di động kết nối vô mạng này sẽ sử dụng được các chức năng vô mạng internet bình thường.



## 9. BẢO TRÌ BẢO DƯỠNG

### 9.1 Hướng dẫn bảo quản

- \* TẮT hẳn nguồn điện của máy và rút phích cắm nguồn ra khỏi ổ cắm điện khi không sử dụng trong một thời gian dài.
- \* THÁO hết pin ra khỏi micro không dây, bộ điều khiển từ xa khi không sử dụng trong một thời gian dài, để tránh hiện tượng pin rỉ nước gây hư hỏng các bộ phận bên trong.
- \* KHÔNG đặt máy nằm, kê nghiêng hoặc ngược trong thời gian dài để tránh nguy cơ axit rỉ ra từ bình điện ăn hư các bộ phận bên trong.
- \* NÊN cho máy hoạt động 1-2 lần, định kỳ hàng tháng, để tránh nguy cơ lão hóa màng loa, rách màng loa khi để quá lâu không sử dụng.
- \* Máy cần được bảo quản trong thùng carton cứng, có mốp lót. ĐẶT ĐÚNG đúng chiều, ở nơi khô ráo, mát mẻ, không bị kê, không rung động, không bụi bẩn, cách xa môi trường hóa chất và các tác nhân ăn mòn.
- \* Môi trường bảo quản tiêu chuẩn có nhiệt độ từ -10°C đến 50°C.
- \* Hạn chế dằn xóc, va chạm mạnh khi bốc xếp, vận chuyển.

### 9.2 Lưu ý tăng tuổi thọ bình điện

- \* Cần sạc đủ **10 giờ** hoặc đầy bình trước khi sử dụng. Nên cắm điện để sử dụng máy và sạc cho bình điện khi có thể.
- \* Cần cắm sạc ngay sau khi hết bình. Bình điện sẽ hư hỏng nếu KHÔNG được sạc lại trong vòng 24 giờ sau khi hết bình.
- \* Cần sạc đầy bình, định kỳ hàng tháng và giữ máy tắt ở trạng thái đầy bình khi không sử dụng trong thời gian dài, để tăng tuổi thọ và khả năng giữ điện cho bình.

## 10. GIẢI QUYẾT NHANH CÁC VẤN ĐỀ THƯỜNG GẶP

### 10.1 Các vấn đề thường gặp và cách giải quyết

Vui lòng tham khảo hướng dẫn cách giải quyết nhanh các vấn đề thường gặp trong quá trình sử dụng KB của bạn. Nếu đã làm đúng theo hướng dẫn mà vẫn không giải quyết được vấn đề hoặc phát sinh các sự cố khác, vui lòng liên hệ ngay với bộ phận chăm sóc khách hàng để được hỗ trợ thêm.

#### **VD1: loa thỉnh thoảng bị hú trong khi hát**

**+ Cách xử lý:** tránh chĩa đầu thu micro về hướng họng loa đang phát ra âm thanh lớn để hạn chế tiếng rít/hú. Chọn xoay loa ra hướng phù hợp để có âm thanh chuẩn.

**Meo:** chỉnh âm lượng MUSIC TREBLE và MIC TREBLE ở mức vừa đủ có thể hạn chế tiếng hú phát ra loa trong khi hát.

### **VĐ2: micro không dây UHF bị mất tiếng**

+ **Cách xử lý:** kiểm tra icon báo pin trên micro để chắc rằng vẫn còn đủ pin để hoạt động. Nhấp nút **[SET]** để chuyển qua kênh (CH) tần số khác & a-lô thử. Nếu đã bấm chuyển kênh vài lần mà vẫn không có tiếng micro ra loa thì cần tiến hành cài đặt đồng bộ lại micro với KB, theo hướng dẫn ở **mục 4.2 (📖 trang 12)**.

### **VĐ3: loa bị rè (bê tiếng) khi vặn hết cỡ các núm chỉnh VOL MASTER / MUSIC (volume bluetooth điện thoại)**

+ **Cách xử lý:** Giảm nhỏ Volume lại (không vặn tất cả lên hết mức 100%).

### **VĐ4: hát không có ECHO (dù đã chỉnh ECHO) và tiếng nhạc phát ra bị nhỏ**

+ **Cách xử lý:** kiểm tra nút chọn chế độ KARAOKE/VOICE (bị nhấn ở chế độ phát biểu VOICE) và nhấn nhả nút này về lại chế độ KARAOKE, xem thêm hướng dẫn ở **mục 5 (📖 trang 12)**.

### **VĐ5: chỉnh micro không hút, bị nặng tiếng, khó hát và nhạc nghe bass-treble không mạnh**

+ **Cách xử lý:** Cân chỉnh lại MUSIC & MIC. Tuân tự vặn VOL MASTER lớn lên rồi chỉnh tiếp VOL MUSIC & VOL MIC (rồi chỉnh ECHO) cho vừa hát.

Mẹo: cách chỉnh nhanh KB tối ưu là vặn VOL MASTER ở mức ~70% (vị trí 3-giờ) rồi tùy chỉnh VOL MIC / MUSIC cho ăn khớp nhạc & giọng hát.

### **VĐ6: đã cài ứng dụng Karaoke Connect vô điện thoại rồi nhưng không xem được lời WIFI VIDEO để hát karaoke**

+ **Cách xử lý:** kết nối điện thoại vô mạng internet (Wifi hoặc 3G), chạy lại ứng dụng Karaoke Connect để chọn tải về đủ bộ dữ liệu bài hát. Chọn TẢI VỀ khi thấy báo hỏi hoặc vào mục **TÙY CHỈNH ỨNG DỤNG** để chọn TẢI VỀ hết các gói dữ liệu nhạc/clip liệt kê trong mục **“Quản lý dữ liệu ứng dụng”**. Chờ điện thoại cập nhật đủ dữ liệu bài hát là sử dụng được chức năng WIFI VIDEO.

### **VĐ7: khi chọn KB (ACNOSxxx) để kết nối thì ứng dụng Karaoke Connect hỏi mật khẩu mà tôi không nhớ**

+ **Cách xử lý:** thử nhập mật khẩu kết nối mặc định là **“1234”** hoặc mật khẩu quản trị mặc định là **“5168”**. Nếu vẫn không được thì tiến hành thiết lập lại cài đặt ban đầu cho KB theo hướng dẫn ở **mục 6.5 (📖 trang 15)** rồi kết nối lại với mật khẩu mặc định.

### **VD8: mạng Wifi của KB (ACNOSxxx) bị cài mật khẩu mà tôi thông nhớ**

+ **Cách xử lý:** tiến hành thiết lập lại cài đặt ban đầu cho KB để hủy bỏ mật khẩu Wifi đã cài, theo hướng dẫn ở **mục 6.5 (📖 trang 15)**. Tắt máy, gắn lại USB có nhạc karaoke vào & mở máy lên rồi kết nối lại vô mạng Wifi của KB mà không cần nhập mật khẩu nữa.

**Lưu ý:** trường hợp đã thử thao tác thiết lập lại cài đặt ban đầu nhiều lần mà mạng Wifi của KB vẫn yêu cầu nhập mật khẩu (không hủy được), vui lòng liên hệ với bộ phận chăm sóc khách hàng để được hỗ trợ thêm.

### **VD9: gắn USB nhạc karaoke vô KB nhưng không hát karaoke được**

+ **Cách xử lý:** kiểm tra đã gắn đúng USB có nhạc karaoke (phụ kiện kèm theo máy) vào đúng lỗ cắm KARAOKE USB rồi tắt máy mở lại. Chờ sau vài giây KB sẽ phát khúc nhạc hiệu (và phát ra mạng Wifi, tên mặc định là ACNOSxxx) là bắt đầu chọn bài hát karaoke được. Cũng có thể nối dây HDMI (hoặc AV) lên màn hình TV để xem và kiểm tra hoạt động của máy ở chế độ KARAOKE WIFI.

## **10.2 Tham khảo thêm thông tin về sản phẩm**

Truy cập các kênh truyền thông về sản phẩm của Soncamedia

\* Video hướng dẫn sử dụng: <https://www.youtube.com/user/soncamedia/videos>

\* Trang Facebook: <https://www.facebook.com/soncamedia>

\* Website: <http://www.soncamedia.com>

## **10.3 Thông tin liên hệ bộ phận chăm sóc khách hàng**

Mọi thắc mắc về sản phẩm, vui lòng liên hệ Soncamedia để được hỗ trợ thêm

\* Gọi đường dây nóng 0961-071071 (hoạt động từ 9g sáng đến 9g tối)

\* Gửi email về: [sonca@sonca.com.vn](mailto:sonca@sonca.com.vn)

Xem danh sách các trạm bảo hành ủy quyền của Soncamedia trên toàn quốc ở trang bìa cuối sách hoặc trong phiếu bảo hành sản phẩm. Thông tin cũng được cập nhật trên website: <http://www.soncamedia.com/he-thong-bao-hanh>

## DANH SÁCH TRẠM BẢO HÀNH ỦY QUYỀN - PHÍA NAM

TỈNH	TÊN TRẠM	ĐỊA CHỈ	ĐIỆN THOẠI
TP. HCM	TRUNG TÂM BẢO HÀNH SƠN CA	15 Mai Thị Lựu, P.Đakao, Quận 1, TP Hồ Chí Minh	(028) 39107612
An Giang	TRUNG TÂM BẢO HÀNH ĐIỆN TỬ THẮNG	173/1 Lê Văn Nhung, P.Mỹ Bình, TP.Long Xuyên, An Giang	(0296) 3852384
Bạc Liêu	TRUNG TÂM BẢO HÀNH ĐIỆN TỬ	113A Trần Phú, Phường 7, TP Bạc Liêu	0918357766
Bến Tre	TRUNG TÂM BẢO HÀNH VÀ SỬA CHỮA ĐIỆN TỬ	51 Phan Ngọc Tông, Phường 2, TP Bến Tre	0949645646
Bình Dương	TRUNG TÂM BẢO HÀNH ĐIỆN TỬ HÀ AN	Số 7 Bàu Bàng, P. Chánh Nghĩa, TP.Thủ Dầu Một	(0274) 3823038
Bình Định	TRẠM BẢO HÀNH VÀ SỬA CHỮA ĐIỆN TỬ AN	20 Mai Xuân Thưởng, Quy Nhơn	(0256) 3820945
Bình Phước	TRUNG TÂM ĐIỆN MÁY LINH	40-41-44 ĐT 749, Phước Bình, Phước Long, Bình Phước	(0271) 3713714
Bình Thuận	TRUNG TÂM BẢO HÀNH ĐIỆN TỬ HOÀNG THINH	14 Trưng Trắc, TP.Phan Thiết	(0252) 3818821
Cà Mau	TRẠM BẢO HÀNH ĐIỆN TỬ THÀNH CÔNG	03 Ấp Bà Điều, Xã Lý Văn Lâm, TP. Cà Mau	0942232379
Cần Thơ	TRẠM BẢO HÀNH ĐIỆN TỬ QUỐC HUNG	79C Trần Phú, P.Cái Khế, Q.Ninh Kiều, TP.Cần Thơ	(0292) 3750011
DakLak - BMT	TRUNG TÂM BẢO HÀNH ĐIỆN TỬ	01 Ngô Mây, TP. Buôn Mê Thuột, DakLak	(0262) 3845000
Đà Nẵng	ĐIỆN TỬ HÂN QUANG TRÍ	66 Đường 2/9, P. Bình Hiên, Q. Hải Châu, TP. Đà Nẵng	(0236) 3839998
Đồng Nai - Biên Hòa	TRẠM BẢO HÀNH ĐIỆN TỬ TUẤN	18/37 Huỳnh Văn Nghệ, KP1, P.Bửu Long, Tp.Biên Hòa, Đồng Nai	0913179028
Đồng Nai - Tân Phú	TRẠM BẢO HÀNH ĐIỆN TỬ	2209 QL20, Ấp Phước Lâm 1, Xã Phú Lâm, Tân Phú, Đồng Nai	0385621821
Đồng Tháp - Cao Lãnh	TRẠM BẢO HÀNH SỬA CHỮA ĐIỆN TỬ	45 Hai Bà Trưng, Phường 2, TP. Cao Lãnh	0916918981
Đồng Tháp - Sa Đéc	TRẠM BẢO HÀNH SỬA CHỮA ĐIỆN TỬ	197/3 Nguyễn Tất Thành, P. 1, TX Sa Đéc	(0277) 3867850
Gia Lai	CỬA HÀNG ĐIỆN MÁY VĨNH TÍN	175 Hùng Vương, TP. Pleiku	(0269) 3872722
Hậu Giang	TRUNG TÂM SỬA CHỮA ĐIỆN TỬ KIỆT	7 Nguyễn Văn Trỗi, KV, Phường 3, TP. Vị Thanh	0915859329
Huế	CTY ĐIỆN TỬ HUẾ	03 đường số 1, cụm CN An Hòa, P. An Hòa, TP. Huế	(0234) 3828393
Kiến Giang	TRUNG TÂM BẢO HÀNH ĐIỆN - ĐIỆN TỬ ĐIỂN	44/1 Thành Thái, P.Vĩnh Thanh Vân, TP.Rạch Giá, Kiên Giang	0918123122
Khánh Hòa	CỬA HÀNG ĐIỆN TỬ ANH DŨNG	18A Yết Kiêu, Nha Trang	(0258) 3823860
Lâm Đồng - Đà Lạt	TRẠM BẢO HÀNH NHẬT KHOA	11 Ngô Quyền, TP. Đà Lạt	0989172206
Lâm Đồng	TRẠM BẢO HÀNH ĐIỆN TỬ THÀNH SƠN	03 Bùi Thị Xuân, Liên Nghĩa, Đức Trọng	(0263) 3844818
Long An - Tân An	TRẠM BẢO HÀNH ĐIỆN TỬ	298 Châu Thị Kim, Phường 7, TP Tân An, Long An	0797245102
Ninh Thuận	TRUNG TÂM SỬA CHỮA & BẢO HÀNH ĐIỆN TỬ TỬ SƠN	441 Thống Nhất, Phan Rang	(0259) 3833088
Phú Yên	TRUNG TÂM BẢO HÀNH ĐIỆN TỬ KIM TỊNH	293 Lê Trung Kiên, Phường 2, TP. Tuy Hòa	0935901238
Quảng Nam	TRẠM BẢO HÀNH ĐIỆN TỬ MINH QUANG	86 Huỳnh Thúc Kháng, TP. Tam Kỳ, Quảng Nam	0981846654
Quảng Ngãi	TRUNG TÂM BẢO HÀNH SẢN PHẨM ĐIỆN TỬ	35 Võ Thị Sáu, P. Chánh Lộ, TP. Quảng Ngãi	(0255) 3829166
Quảng Ngãi	ĐIỆN TỬ VIỄN THÔNG	Thôn 2, La Hà, Tư Nghĩa, Quảng Ngãi	(0255) 3910786
Sóc Trăng	TRUNG TÂM BẢO HÀNH SỬA CHỮA ĐIỆN TỬ	91 Mai Thanh Thế, Khóm 3, Phường 9, TP.Sóc Trăng	(0299) 3820568
Tây Ninh	TT SỬA CHỮA ĐIỆN TỬ HẢI BĂNG	289 Hùng Vương, TT. Hòa Thành, Tây Ninh	0913862630
Tiền Giang	TRUNG TÂM BẢO HÀNH ĐIỆN TỬ THỊNH	139 Lê Đại Hành, Phường 1, TP. Mỹ Tho	0948385108
Trà Vinh	TRUNG TÂM BẢO HÀNH ĐIỆN TỬ LUẬN	105 Trần Quốc Tuấn	(0294) 3858951
Vĩnh Long	TRUNG TÂM BẢO HÀNH SỬA CHỮA ĐIỆN TỬ THUẬN	32D Trần Đại Nghĩa, Phường 4, TP. Vĩnh Long	0793908540
Vũng Tàu	TRẠM BẢO HÀNH ĐIỆN TỬ HỮU NGHỊ	145 Nam Kỳ Khởi Nghĩa, Tp. Vũng Tàu	0902566564

## DANH SÁCH TRẠM BẢO HÀNH ỦY QUYỀN - PHÍA BẮC

TỈNH	TÊN TRẠM	ĐỊA CHỈ	ĐIỆN THOẠI
Hà Nội	TRUNG TÂM BẢO HÀNH SƠN CA TẠI HÀ NỘI	Số 22 Ngõ 543, Giải Phóng, Q. Hoàng Mai, TP. Hà Nội	(024) 36290052
Hà Nội - Sơn Tây	TRUNG TÂM SỬA CHỮA ĐIỆN TỬ TÙNG LÂM	136 Phùng Khắc Khoan, P. Quang Trung, TX Sơn Tây, TP. HN	(024) 33833490
Hà Nội	TRUNG TÂM SỬA CHỮA ĐIỆN TỬ HỒNG TUYẾT	Lê Trọng Tấn, P. Dương Nội, Q. Hà Đông, TP. Hà Nội	0983089124
Bắc Giang	TRUNG TÂM SỬA CHỮA ĐIỆN TỬ LONG VÂN	452 Xương Giang, TP. Bắc Giang	(0204) 3854176
Bắc Ninh	TRUNG TÂM SỬA CHỮA ĐIỆN TỬ BA PHÚC	319 Trần Hưng Đạo, TP. Bắc Ninh	(0222) 3820332
Hà Nam	TRUNG TÂM SỬA CHỮA ĐIỆN TỬ QUẢN	53 Phạm Ngọc Thạch, TP. Phủ Lý	(0226) 3856885
Hải Dương	TRUNG TÂM SỬA CHỮA ĐIỆN TỬ	63 Tam Giang, P.Trần Hưng Đạo, TP. Hải Dương	(0220) 3855232
Hải Phòng	TRẠM BẢO HÀNH ĐIỆN TỬ	4/258 Đà Nẵng, P. Cầu Tre, Q. Ngô Quyền, TP. Hải Phòng	(0225) 3760380
Hưng Yên	CH SỬA CHỮA ĐIỆN TỬ XUÂN VINH	9 Phạm Bạch Hổ, P. Lam Sơn, Hưng Yên	(0221) 3863458
Lạng Sơn	TRUNG TÂM SỬA CHỮA ĐIỆN TỬ	87 Nguyễn Thị Minh Khai, P. Hoàng Văn Thụ, TP. Lạng Sơn	(0205) 3776586
Nam Định	TRUNG TÂM SỬA CHỮA ĐIỆN TỬ QUẢN	298 Hàn Thuyên, Tp. Nam Định	(0228) 3637388
Nam Định	TRUNG TÂM SỬA CHỮA ĐIỆN TỬ TRÍ TÍN	214 Minh Khai, TP. Nam Định	01234637388
Ninh Bình	TRUNG TÂM BẢO HÀNH ĐIỆN TỬ KHÁNH HIẾN	409 Hải Thượng Lãn Ông, P. Nam Thành, Ninh Bình	(0229) 3873339
Nghe An	TRUNG TÂM BẢO HÀNH ĐIỆN TỬ	6 Ngõ 2 Nguyễn Công Trứ, Khối 1, P. Hồng Sơn, TP. Vinh	0988088259
Phú Thọ	TRUNG TÂM SỬA CHỮA ĐIỆN TỬ	123 Văn Cơ, TP. Việt Trì	(0210) 3952135
Quảng Ninh - Cẩm Phả	TRUNG TÂM BẢO HÀNH ĐIỆN TỬ	179 Trần Phú, P. Cẩm Tây, TX Cẩm Phả	(0203) 3863534
Quảng Ninh - Hạ Long	TRẠM BẢO HÀNH ỦY QUYỀN QUẢNG NINH	196 Nguyễn Văn Cừ, P.Hồng Hải, TP. Hạ Long	(0203) 3826385
Quảng Ninh - Uông Bí	TRUNG TÂM SỬA CHỮA ĐIỆN TỬ	34 Trần Nhân Tông, TX. Uông Bí, Quảng Ninh	(0203) 3855483
Thanh Hóa	TRẠM BẢO HÀNH SỬA CHỮA ĐỨC VIỆT	142 Phú Thọ 4, P. Phú Sơn, TP. Thanh Hóa	(0237) 3941735
Thanh Hóa - Bỉm Sơn	CTY TNHH HUỖNH NGA	33 Trần Phú, Ba Đình, TX Bỉm Sơn	(0237) 3824337
Thái Bình	TRUNG TÂM SỬA CHỮA ĐIỆN TỬ	147 Nguyễn Thị Minh Khai, P. Bồ Xuyên	(0227) 3835813
Thái Nguyên	CỬA HÀNG ĐIỆN TỬ NGỌC THOM	16 Cách Mạng Tháng Tám, TP. Thái Nguyên	(0208) 3854070
Thái Nguyên	CỬA HÀNG ĐIỆN TỬ SAO VIỆT	68A CMT8-Tổ 6, P. Phan Đình Phùng, Thái Nguyên	(0208) 3754445
Tuyên Quang	TRUNG TÂM BẢO HÀNH TUYÊN QUANG	Tổ 27, P.Tân Quang, TX.Tuyên Quang	(0207) 3815800
Vĩnh Phúc	CÔNG TY DVKT ĐIỆN TỬ & TM HỮU BÌNH	56 Trần Quốc Tuấn, TX Vinh Yên, Vĩnh Phúc	(0211) 3861947
Yên Bái	TRUNG TÂM BẢO HÀNH ĐIỆN TỬ	557 Nguyễn Thái Học, TP. Yên Bái	(0216) 3862522

# SONCAMEDIA

**CÔNG TY CỔ PHẦN TRUYỀN THÔNG SƠN CA**  
 15 Mai Thị Lựu, Phường Đa Kao, Quận 1, TP.HCM  
 Tel: (84-28) 3910 7612 - Fax: (84-28) 3910 7614  
 www.soncamedia.com

### CHI NHÁNH HÀ NỘI

Số 22 Ngõ 543, Giải Phóng, Q.Hoàng Mai, TP. Hà Nội  
 Tel: (84-24) 3629 0052 - Fax: (84-24) 3629 0051

### TRUNG TÂM BẢO HÀNH

15 Mai Thị Lựu, Phường Đa Kao, Quận 1, TP.HCM  
 Tel: (84-28) 3910 7612 - Fax: (84-28) 3910 7614