

CÔNG TY TNHH NỘI THẤT 190

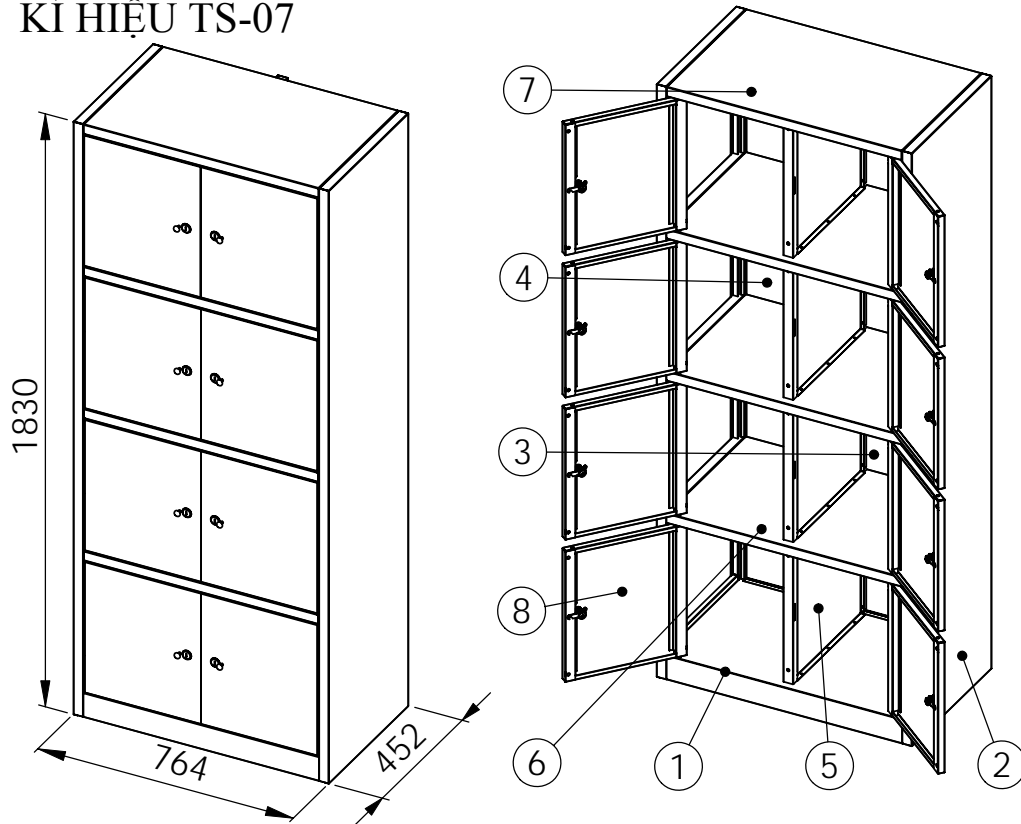



Địa chỉ: Km91st - QL5 Mới - Hùng Vương - Hồng Bàng - Hải Phòng
Điện thoại: 031 3589 180 - Fax: 031 3589 181.

TỦ SẮT 8 NGĂN

KI HIỆU TS-07

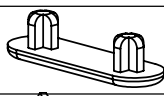
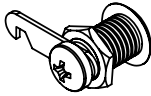

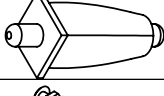
Tủ “TS-08” có kích thước cơ bản 1830x764x452. Tủ chia làm 8 ngăn. Mỗi ngăn được khoá bằng mỗi khoá riêng biệt

Bảng kê chi phụ kiện				Stt	S.l	Tên gọi	Hình vẽ
Stt	S.l	Tên gọi	Hình vẽ	5	24	Giảm chân	
1	4	Đế nhựa		6	8	Khoá cửa	
2	8	Bản lề cố định		7	20	Vít Bulông M6	
3	8	Bản lề lò xo		8	52	Vít M4	
4	8	Tay nắm cửa					

Bảng kê chi tiết tấm

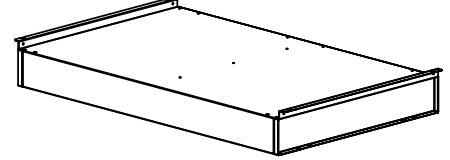
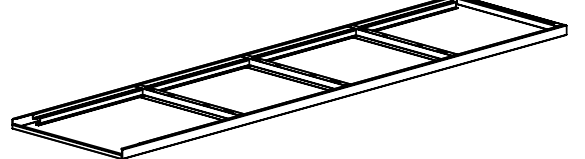
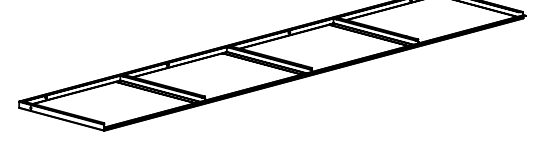
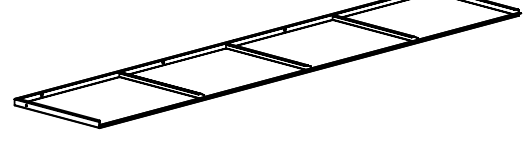
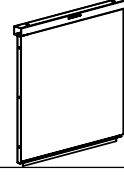
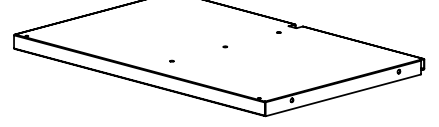
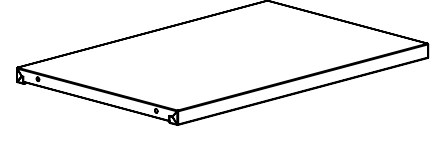
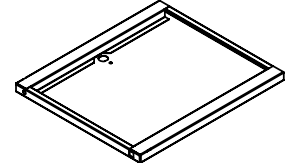
Stt	S.l	Tên gọi	Hình vẽ
1	1	Tấm đế	
2	2	Thành bên	
3	1	Mặt sau phải	
4	1	Mặt sau trái	
5	4	Ngăn giữa	
6	3	Ngăn chia	
7	1	Tấm Nóc	
8	8	Cửa tủ	

Bước 1

Đặt chi tiết 1 lên nền phẳng. Lắp lần lượt 2 chi tiết 2 vào theo hướng từ trên xuống (chiều mũi tên). Dùng 2 vít M4 mỗi phía nối các chi tiết 2 với chi tiết 1, vị trí như hình vẽ

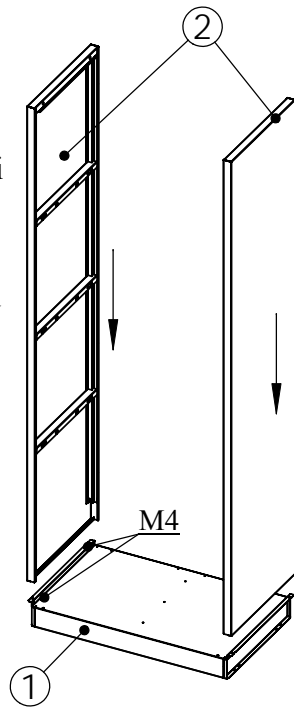

Bước 2

Lắp chi tiết 3&4 vào vị trí như hình vẽ dùng vít M4 cố định chi tiết 3&4 với chi tiết 2, chi tiết 3&4 với chi tiết 1. Sau đó chỉnh cho chi tiết 3 & 4 nằm trên cùng mặt phẳng. Dùng bulông M6 nối giữa các chi tiết 3 với 4

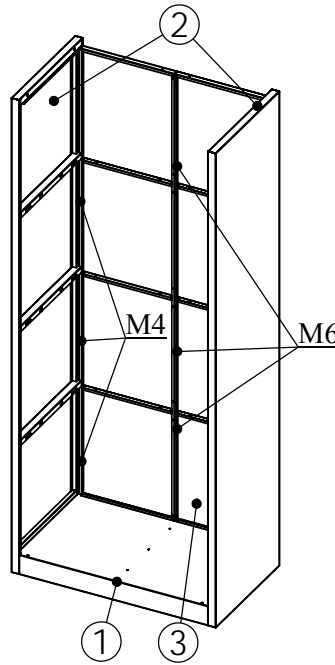

Bước 3

Lắp chi tiết 5 vào vị trí như hình vẽ, đẩy chi tiết 7 từ ngoài vào trong (chiều mũi tên). Sau đó dùng 5 vít M4 để định vị chi tiết 5 lên tủ. 3 vít M4 bắt với đế và 2 vít bắt với mặt sau. Chú ý chỉ xiết nhẹ vít sau khi lắp xong tủ mới xiết chặt lại các vít ở bước này

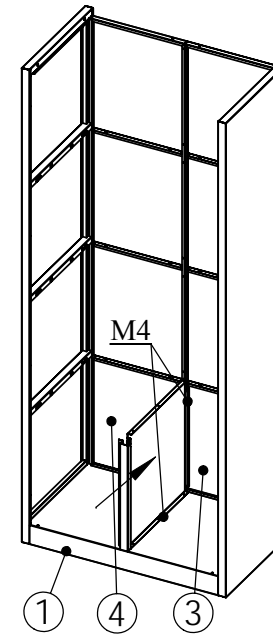

Bước 4

Lắp chi tiết 6 vào vị trí như hình vẽ, Đẩy chi tiết 6 từ ngoài vào trong sau đó từ trên xuống. Chỉnh cho mặt trên chi tiết 6 nằm trên cùng mặt phẳng với thanh đỡ của thành bên và khớp với chi tiết 5. Sau đó dùng vít M4 bắt chi tiết 6 với chi tiết 3 ở mặt sau. Dùng bulông M6 bắt với 2 mặt bên của tủ

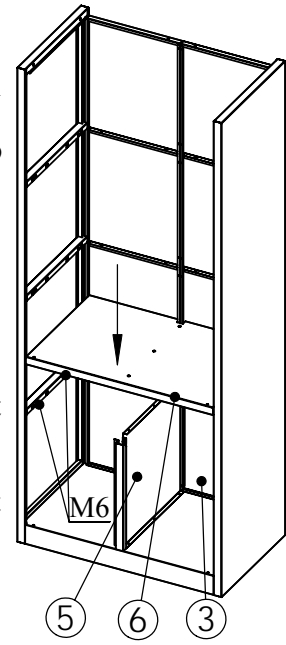

Bước 5

Tiếp tục lắp chi tiết 5 như ở bước 3. Tiếp theo lắp chi tiết 6 như ở bước 4. Thực hiện lần lượt như thế ta được các ngăn tủ như hình vẽ

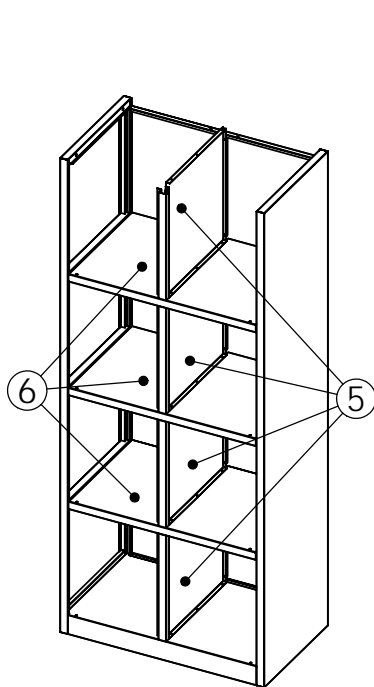

Bước 6

Lắp chi tiết 7 như hình vẽ, theo chiều từ trên xuống. Lựa cho chi tiết 7 khớp với các cạnh chi tiết 5, chỉnh cho chi tiết 7 nằm phẳng mặt với 2 thành bên. Sau đó dùng vít M4 bắt chi tiết 7 với chi tiết 3&4 ở mặt sau. Tiếp theo dùng 4 vít bulông M6 nối chi tiết 7 với chi tiết 2 ở mặt bên

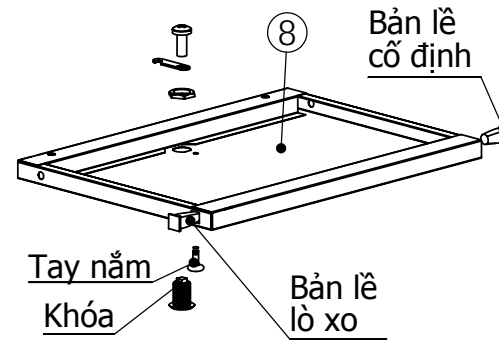
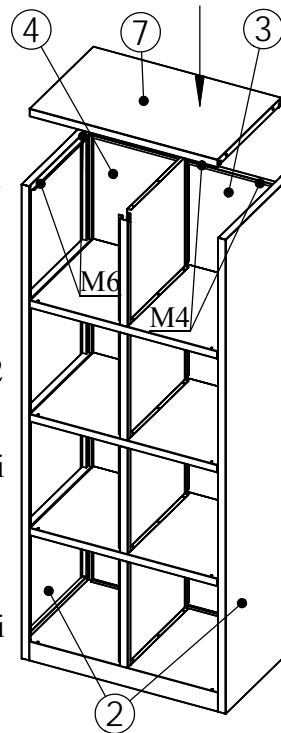

Bước 7

Lắp khóa và tay nắm vào cửa (chi tiết 8). Lắp khóa vặn chặt bulông, sau đó lắp thanh chốt vào khóa. Tiếp đến lắp tay nắm, đẩy tay nắm từ dưới lên. Dùng bulông M4 vặn chặt tay nắm. Cuối cùng lắp bản lề lò xo và bản lề cố định như hình vẽ. mỗi cửa lắp 1 bản lề cố định và 1 bản lề lò xo

Bước 8

Lắp cửa (chi tiết 8) vào tủ như hình vẽ. Lựa cho bản lề cố định vào phía lỗ dưới sau đó ấn bản lề lò xo ở phía trên xuống và đẩy cửa vào sao cho chốt bản lề khớp vào lỗ phía trên. Lần lượt lắp như vậy cho cả 8 cửa tủ. Cuối cùng chỉnh lại cho tủ cân xứng rồi siết chặt các vít, bulông

