

CÔNG TY CỔ PHẦN NỘI THẤT 190

Địa chỉ: Km89th - QL5 Mới - Mỹ Tranh - Nam Sơn - An Dương - Hải Phòng
Điện thoại: 031.3589 180 - Fax: 031.3589 181

BÀN VĂN PHÒNG SMART

KÝ HIỆU: BCS12 (BCS14)

KÍCH THƯỚC : 1200X700X740 (1400X700X740)

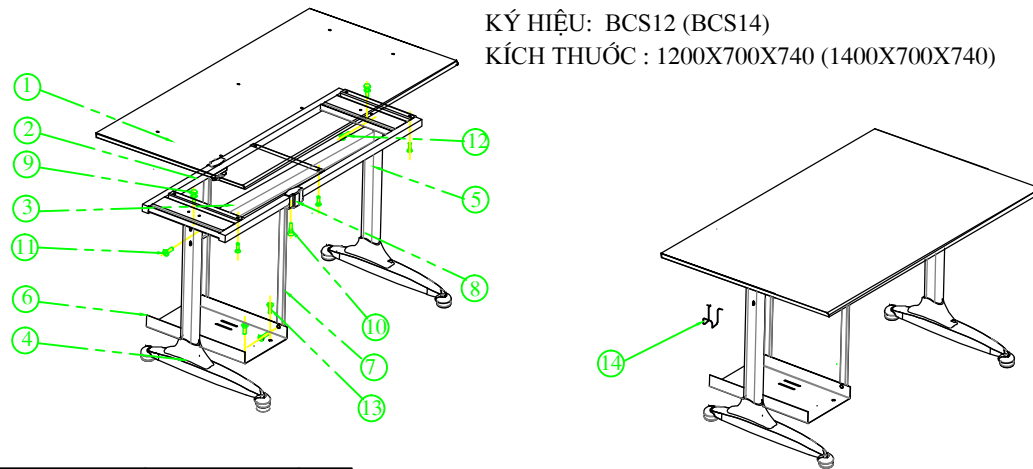

STT	TÊN CHI TIẾT	HÌNH ẢNH	SL
1	MẶT BÀN GỖ		1
2	KHUNG ĐỖ MẶT BÀN		1
3	THANH GIÀNG CHÂN		1
4	CHÂN TRÁI		1
5	CHÂN PHẢI		1
6	GÁ CPU		1
7	THANH TREO GIÁ		2
8	KẸP CHỮU		2
9	BU LÔNG M8X25		4
10	BULÔNG M8X35		2
11	VÍT M6X20		8
12	VÍT M6X15		4
13	VÍT M6X15 ĐẦU BẰNG		6
14	MÓC TREO CÁP		1

Lưu ý: Móc treo cáp có thể lắp cả 2 chân

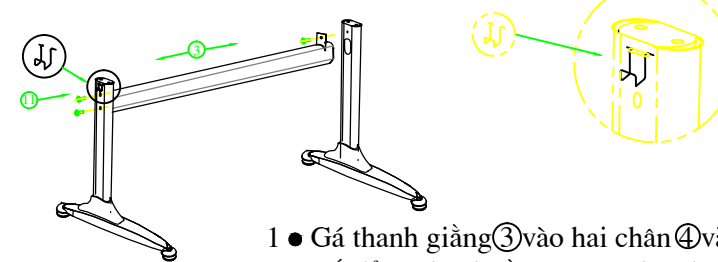

- Gá thanh giàng vào hai chân và bắt lỏng thanh rỗng vào 2 chân bàn bằng 2 vít M6x15 và 4 vít M6x20.

1

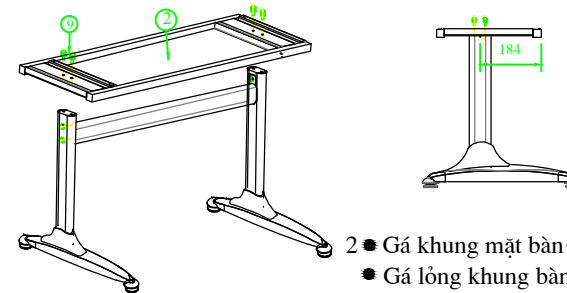

Lưu ý: Khung đỡ mặt bàn đặt lệch tâm về phía trước

- Gá khung mặt bàn vào cụm chân.
 - Gá lỏng khung bàn vào cụm chân bằng 4 bulông M8x20 (có long đen).
 - Vặn chặt tất cả các bulông trên khung bàn sau đó vặn chặt tất cả các vít đã gá ở bước 1

2

Lưu ý: Mặt bàn đặt lệch tâm về phía trước

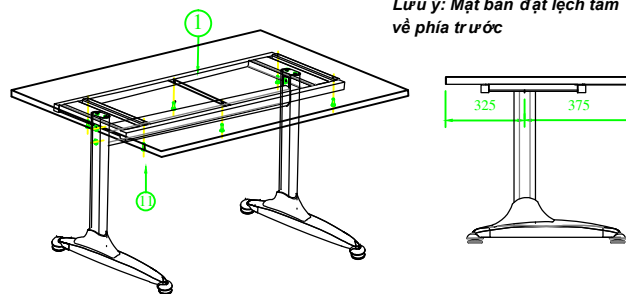

- Bắt mặt bàn vào khung bàn.
 - Bắt chặt mặt bàn vào khung bàn bằng 6 vít M6x15.
 - Điều chỉnh các chân tăng cho bàn ở vị trí cân bằng.

3

Lưu ý: Hướng dẫn kèm theo khi mua thêm giá CPU

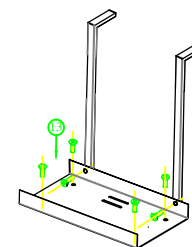

- Bắt giá CPU vào thanh treo giá.
 - Bắt chặt giá CPU vào thanh treo bằng 6 vít đầu bằng M6x15.

4

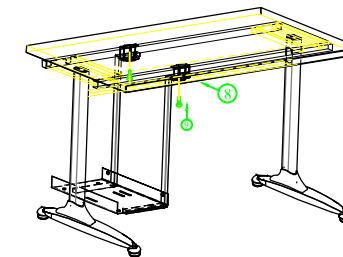

Lưu ý: Có 4 vị trí lắp giá CPU

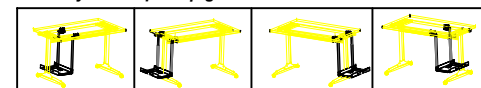

- Gá giá CPU vào khung bàn bằng U kẹp giá.
 - Gá chặt U kẹp giá vào khung bàn bằng 2 bulông M8x35.

5