



PYRAMIS



Catalogue 2020



Đẳng Cấp Chuyên Nghiệp Chất Lượng Vượt Trội Công Nghệ Cải Tiến

Pyramis Pyramis Metallourgia A.E. là tập đoàn đa quốc gia chuyên sản xuất và phân phối các sản phẩm, giải pháp tích hợp cho bếp và nhà tắm. Pyramis Metallourgia A.E. đi vào hoạt động năm 1960 do công của nhà sáng lập - doanh nhân Alexandros Bakatselos.

Trụ sở của tập đoàn tọa lạc trên một lô đất tư hữu có diện tích lên đến 200.000 m² tại thành phố Thessaloniki ở miền Bắc Hy Lạp. Với 60 năm kinh nghiệm trong ngành, PYRAMIS là một trong những tập đoàn hàng đầu thế giới trong lĩnh vực sản xuất bồn rửa chén làm bằng chất liệu thép không gỉ, đá granite và chất liệu tổng hợp.

PYRAMIS đang điều hành một trong những trung tâm sản xuất bồn rửa chén bằng chất liệu thép không gỉ lớn nhất thế giới, đạt công suất hàng năm lên đến 1.500.000 chiếc xuất xưởng.

Hoạt động mạnh mẽ khắp toàn cầu

Kim ngạch xuất khẩu chiếm hơn 97% tổng doanh thu PYRAMIS thu về từ hoạt động sản xuất kinh doanh. PYRAMIS xuất khẩu trực tiếp đến 68 quốc gia, phân phối gián tiếp đến 82 nước trải khắp 5 châu lục. Hơn 80 triệu gia đình đã lắp đặt sản phẩm PYRAMIS để khai thác các tiện ích và trang hoàng nhà bếp và nhà tắm.

Tập đoàn hiện có 9 chi nhánh, trụ sở kinh doanh và kho bãi ở: Ba Lan, Anh Quốc, Đức, Rumani, Ý, Nga, Bungari, Các Tiểu Vương Quốc Ả Rập Thống Nhất và Cộng Hòa Séc - với số nhân viên tổng cộng 650 người. PYRAMIS là tập đoàn đa quốc gia uy tín với tham vọng chinh phục thị trường toàn cầu, song vẫn trung thành với sứ mệnh vốn có đó là phục vụ tận tụy bằng tinh thần nhân văn, hết lòng đem các giá trị tốt đẹp đến với từng khách hàng.



"Từ năm 1960 đến nay, thế giới đã chứng kiến biết bao đổi thay, nhưng có những giá trị vẫn trường tồn qua thời gian, đó là cam kết của chúng tôi với khách hàng và cũng là động lực phát triển vĩnh cửu của tập đoàn, là nền tảng liêm chính, là chuẩn mực hành vi đội ngũ, là khát vọng, là đam mê đưa sản phẩm đi khắp thế giới và chinh phục thị trường bằng giá trị kinh doanh chân chính."

Nikolaos Bakatselos,
CEO, Pyramis Metallourgia A.E



Số liệu thống kê về tập đoàn PYRAMIS



60 năm kinh nghiệm

Nhà cung cấp hàng đầu thế giới về bồn rửa bằng thép không gỉ.



09 chi nhánh

Ba Lan, Rumani, Bungari, Đức, Nga, Cộng Hòa Séc, Anh Quốc, Ý, Các Tiểu Vương Quốc Ả Rập Thống Nhất



Hiện diện 82 Quốc gia

Thương hiệu PYRAMIS đang phục vụ cho 68 quốc gia toàn cầu; sản phẩm PYRAMIS được phân phối đến 82 quốc gia toàn thế giới



650 nhân viên

Con người là tài nguyên quan trọng nhất của PYRAMIS. Hơn 650 nhân viên ở 10 quốc gia.



97% xuất khẩu

Mảng kinh doanh quốc tế chiếm đến hơn 85% tổng doanh thu toàn tập đoàn, 97% sản phẩm làm ra được xuất khẩu đi khắp thế giới.



1,67 Triệu Bồn Rửa Chén

Công suất hàng năm 1 triệu rưỡi chậu rửa bằng thép không gỉ & hơn 170.000 chậu rửa composite.



5000 điểm bán hàng

Mạng lưới kinh doanh phân phối rộng khắp thế giới. 2000 điểm bán hàng ở Hy Lạp. Chiếm giữ thị phần số một Hy Lạp.



Chất liệu thép không gỉ

PYRAMIS sử dụng chất liệu thép không gỉ chất lượng tốt nhất, đó là AISI 304. Loại thép không gỉ này đặc biệt có pha trộn hàm lượng chrome đáng kể và lượng nicken vừa đủ để “cân bằng” cấu trúc vi mô, nhờ vậy thép có độ dẻo rất tốt. Tỷ lệ cấu tạo thành phần bao gồm 18% chrome, 10% nicken.

Chậu Rửa Thép Không Gỉ của PYRAMIS nổi bật với khả năng chống gỉ sét, chống ăn mòn rất tốt trong điều kiện môi trường gia dụng thông thường.

Mẫu mã sản phẩm thép không gỉ đa dạng: Màu bóng, Màu Satin, Màu Thép Xước, Màu Linen



MÀU BÓNG



MÀU SATIN



MÀU THÉP XƯỚC



MÀU LINEN

PYRAMIS áp dụng quy trình xử lý PVD trong dòng ASTRIS COLORA



MÀU XÁM

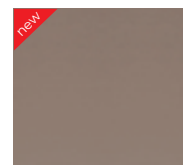

MÀU ĐỒNG

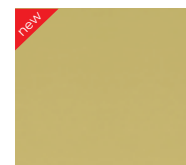

MÀU VÀNG KIM

CONCERTO

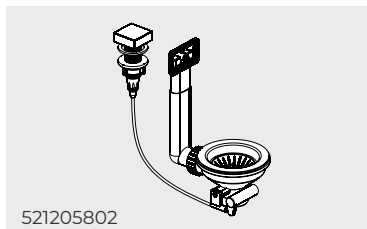

BỒN RỬA ĐƠN CONCERTO - 109501230

PHỤ KIỆN ĐI KÈM
521006301 - **550,000 VNĐ**

521205802



521055802

LẮP ĐẶT

THÔNG SỐ KỸ THUẬT

Kích thước:	860 x 500 mm
Kích thước chậu:	340 x 400 x 180mm
Kích thước cắt đá:	830 x 470 mm
Kích thước học tủ tối thiểu:	450 mm
Chất liệu:	Inox cao cấp + Kính đen
Phụ kiện đi kèm:	Đầy đủ bộ xả (Siphon)

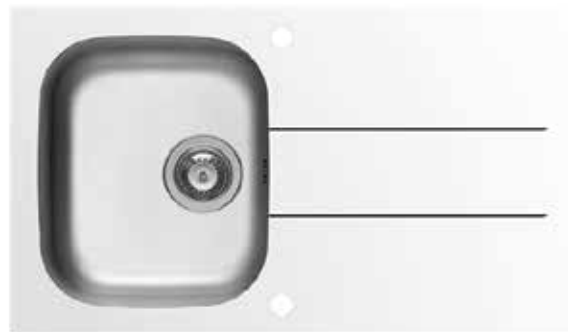
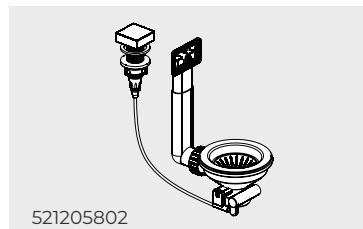
CONCERTO (86x50) 1B 1D BLACK - 109501230 - 15,000,000 VNĐ
BỒN RỬA ĐƠN CONCERTO - 109501330

PHỤ KIỆN ĐI KÈM
521006301 - **550,000 VNĐ**

521205802

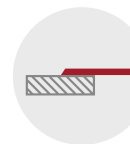

521055802

LẮP ĐẶT

THÔNG SỐ KỸ THUẬT

Kích thước:	860 x 500 mm
Kích thước chậu:	340 x 400 x 180mm
Kích thước cắt đá:	830 x 470 mm
Kích thước học tủ tối thiểu:	450 mm
Chất liệu:	Inox cao cấp + Kính trắng
Phụ kiện đi kèm:	Đầy đủ bộ xả (Siphon)

CONCERTO (86x50) 1B 1D WHITE - 109501330 - 16,000,000 VNĐ

BỒN RỬA ĐÔI CONCERTO - 109501630



PHỤ KIỆN ĐI KÈM



521006301 - **550,000 VNĐ**

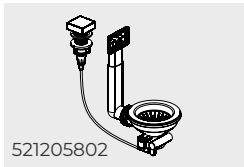

521205802

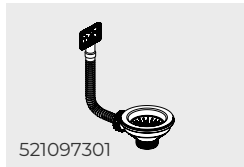

521097301

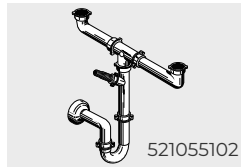

521055102

LẮP ĐẶT



THÔNG SỐ KỸ THUẬT

Kích thước:	1160 x 500 mm
Kích thước chậu phải:	340 x 400 x 180 mm
Kích thước chậu trái:	340 x 400 x 180 mm
Kích thước cắt đá:	1130 x 470 mm
Kích thước hộc tủ tối thiểu:	800 mm
Chất liệu:	Inox cao cấp + Kính đen
Phụ kiện:	Đầy đủ bộ xả (Siphon)

CONCERTO (116x50) 2B 1D BLACK - 109501630 - **18,000,000 VNĐ**

BỒN RỬA ĐÔI CONCERTO - 109501730

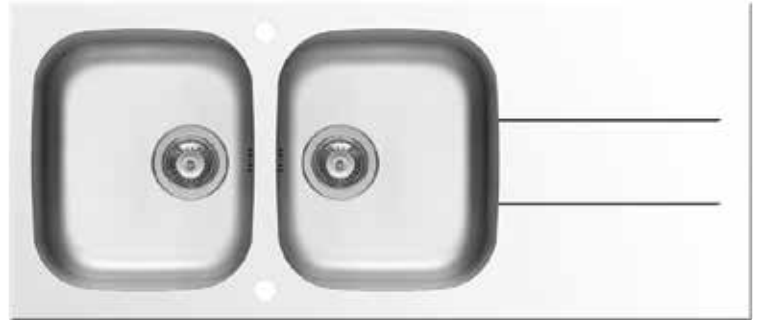

PHỤ KIỆN ĐI KÈM



521006301 - **550,000 VNĐ**



521205802



521097301

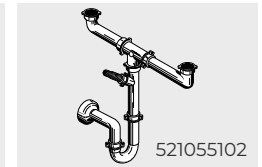

521055102

LẮP ĐẶT



THÔNG SỐ KỸ THUẬT

Kích thước:	1160 x 500 mm
Kích thước chậu phải:	340 x 400 x 180 mm
Kích thước chậu trái:	340 x 400 x 180 mm
Kích thước cắt đá:	1130 x 470 mm
Kích thước hộc tủ tối thiểu:	800 mm
Chất liệu:	Inox cao cấp + Kính trắng
Phụ kiện:	Đầy đủ bộ xả (Siphon)

CONCERTO (116x50) 2B 1D WHITE - 109501730 - **19,000,000 VNĐ**



ALEA

BỒN RỬA ĐÔI ALEA - 107155101



PHỤ KIỆN ĐI KÈM



521006301 - **550,000 VNĐ**



525009501 - **1,500,000 VNĐ**

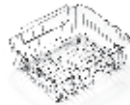

525006401 - **2,800,000 VNĐ**



521097301



521097201

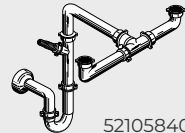

521058401

LẮP ĐẶT



THÔNG SỐ KỸ THUẬT

Kích thước:	1160 x 500 mm
Kích thước chậu phải:	330 x 400 x 190 mm
Kích thước chậu trái:	330 x 400 x 190 mm
Kích thước cắt đá:	1140 x 480 mm
Kích thước hộc tủ tối thiểu:	800 mm
Chất liệu:	Inox cao cấp - Màu bóng
Phụ kiện:	Đầy đủ bộ xả (Siphon)

ALEA (116x50) 2B 1D POLISHED - 107155101 - **8,500,000 VNĐ**

BỒN RỬA ĐÔI BASIC E78 - 100138801

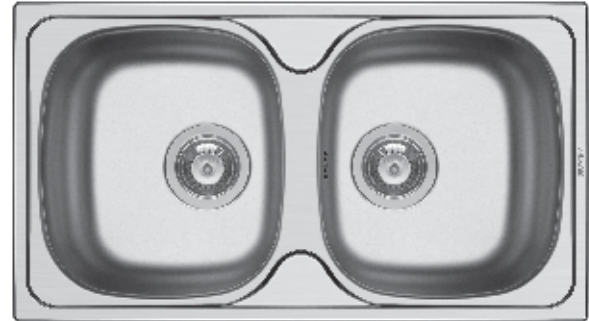

PHỤ KIỆN ĐI KÈM



521097301



521097201

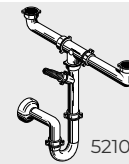

521055101

LẮP ĐẶT



THÔNG SỐ KỸ THUẬT

Kích thước:	780 x 435 mm
Kích thước chậu phải:	335 x 365 x 150 mm
Kích thước chậu trái:	335 x 365 x 150 mm
Kích thước cắt đá:	760 x 415 mm
Kích thước hộc tủ tối thiểu:	800 mm
Chất liệu:	Inox cao cấp - Màu satin
Phụ kiện:	Đầy đủ bộ xả (Siphon)

BASIC E78 (78x71) 2B SATIN - 100138801 - **3,500,000 VNĐ**

BỒN RỬA ĐÔI STUDIO - 107149230

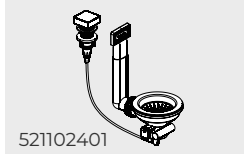
PHỤ KIỆN ĐI KÈM
521006301 - **550,000 VNĐ**043001401 - **3,300,000 VNĐ**43001201 - **5,250,000 VNĐ**

521102401

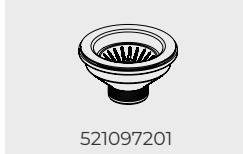

521097201



521055101

LẮP ĐẶT



THÔNG SỐ KỸ THUẬT

Kích thước:	860 x 500 mm
Kích thước chậu phải:	450 x 400 x 200 mm
Kích thước chậu trái:	300 x 340 x 170 mm
Kích thước cắt đá:	840 x 480 mm
Kích thước hộc tủ tối thiểu:	900 mm
Chất liệu:	Inox cao cấp
Phụ kiện:	Đầy đủ bộ xả (Siphon)

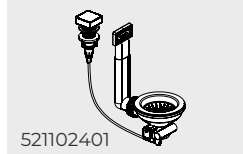
STUDIO (86X50) 2B - POLISHED - 107149230 - 14,700,000 VNĐ
BỒN RỬA ĐÔI STUDIO - 107156330

PHỤ KIỆN ĐI KÈM
521006301 - **550,000 VNĐ**043001401 - **3,300,000 VNĐ**43001201 - **5,250,000 VNĐ**

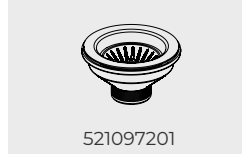
521102401



521097201



521055101

LẮP ĐẶT

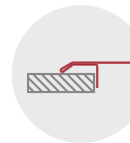
THÔNG SỐ KỸ THUẬT

Kích thước:	1160 x 500 mm
Kích thước chậu phải:	340 x 400 x 200 mm
Kích thước chậu trái:	340 x 400 x 200 mm
Kích thước cắt đá:	1140 x 480 mm
Kích thước hộc tủ tối thiểu:	800 mm
Chất liệu:	Inox cao cấp
Phụ kiện:	Đầy đủ bộ xả (Siphon)

STUDIO (116X50) 2B 1D REV - POLISHED - 107156330 - 17,500,000 VNĐ

BỒN RỬA ĐƠN TETRAGON - 100090201



BỒN RỬA ĐÔI TETRAGON - 100092001



PHỤ KIỆN ĐI KÈM



521006301 - **550,000 VNĐ**



43001701 - **3,300,000 VNĐ**



43001201 - **5,250,000 VNĐ**

PHỤ KIỆN ĐI KÈM



521006301 - **550,000 VNĐ**



43001701 - **3,300,000 VNĐ**



43001201 - **5,250,000 VNĐ**

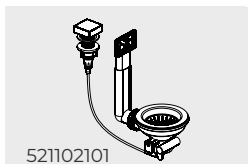
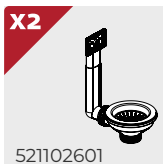
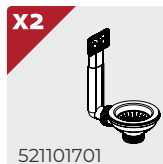

LẮP ĐẶT



THÔNG SỐ KỸ THUẬT

Kích thước:	440 x 440 mm
Kích thước chậu:	400 x 400 x 200 mm
Kích thước cắt đá:	400 x 400 mm
Kích thước học tủ tối thiểu:	450 mm
Chất liệu:	Inox cao cấp
Phụ kiện:	Đầy đủ bộ xả (Siphon)

TETRAGON (40x40) 1B - 100090201 - BRUSHED - **13,500,000 VNĐ**

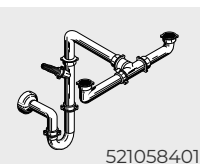

LẮP ĐẶT



THÔNG SỐ KỸ THUẬT

Kích thước:	865 x 440 mm
Kích thước chậu phải:	400 x 400 x 200 mm
Kích thước chậu trái:	400 x 400 x 200 mm
Kích thước học tủ tối thiểu:	900 mm
Chất liệu:	Inox cao cấp
Phụ kiện:	Đầy đủ bộ xả (Siphon)

TETRAGON (86.5 x 44) 2B - 100092001 - BRUSHED - **24,500,000 VNĐ**

BỒN RỬA ĐÔI ASTRIS - 101031001

PHỤ KIỆN ĐI KÈM
521006301 - **550,000 VNĐ**43001701 - **3,300,000 VNĐ**43001201 - **5,250,000 VNĐ**

521102101



521102601

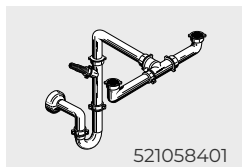

521058401

LẮP ĐẶT

THÔNG SỐ KỸ THUẬT

Kích thước:	865 x 440 mm
Kích thước chậu phải:	400 x 400 x 200 mm
Kích thước chậu trái:	400 x 400 x 200 mm
Kích thước cắt đá:	705 x 400 mm
Kích thước hộc tủ tối thiểu:	800 mm
Chất liệu:	Inox cao cấp
Phụ kiện:	Đầy đủ bộ xả (Siphon)

ASTRIS (86,5x44) 2B - BRUSHED - 101031001 - 26,500,000 VNĐ

BỒN RỬA ĐƠN ASTRIS COLORA COPPER - 101055001



BỒN RỬA ĐƠN ASTRIS COLORA GUN METAL - 101054901



PHỤ KIỆN ĐI KÈM



43001701 - **3,300,000 VNĐ**



521102601

PHỤ KIỆN ĐI KÈM



43001701 - **3,300,000 VNĐ**

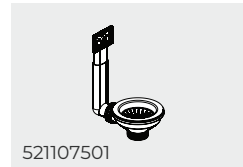

521107501

LẮP ĐẶT



LẮP ĐẶT



THÔNG SỐ KỸ THUẬT

Kích thước:	440 x 440 mm
Kích thước chậu:	400 x 400 x 200 mm
Kích thước cắt đá:	400 x 400 mm
Kích thước học tủ tối thiểu:	450 mm
Chất liệu:	Inox cao cấp + Màu copper
Phụ kiện:	Đầy đủ bộ xả (Siphon)

ASTRIS COLORA (40X40) 1B - 101055001 - COPPER - **19,500,000 VNĐ**

THÔNG SỐ KỸ THUẬT

Kích thước:	440 x 440 mm
Kích thước chậu:	400 x 400 x 200 mm
Kích thước cắt đá:	400 x 400 mm
Kích thước học tủ tối thiểu:	450 mm
Chất liệu:	Inox cao cấp + Màu Gun Metal
Phụ kiện:	Đầy đủ bộ xả (Siphon)

ASTRIS COLORA (40X40) 1B - 101054901 - GUN METAL - **22,800,000 VNĐ**

KARTESIO



BỒN RỬA ĐÔI KARTESIO - 7005391I



PHỤ KIỆN ĐI KÈM

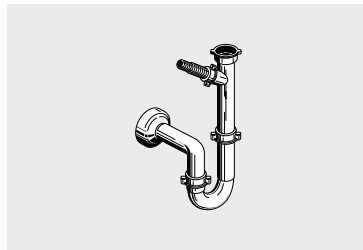
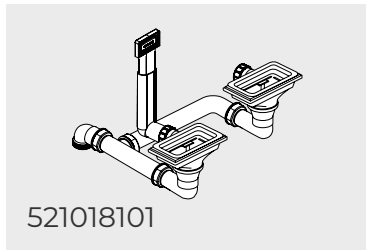

LẮP ĐẶT

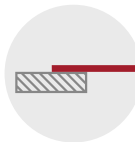

THÔNG SỐ KỸ THUẬT

Kích thước:	860 x 500 mm
Kích thước chậu phải:	375 x 395 x 210 mm
Kích thước chậu trái:	375 x 395 x 210 mm
Kích thước cắt đá:	840 x 480 mm
Kích thước hộc tủ tối thiểu:	900 mm
Chất liệu:	Đá tự nhiên - Màu carbon
Phụ kiện:	Đáy đủ bộ xả (Siphon)

PYRAGRANITE KARTESIO (86x50) 2B CARBON - 07005391I - **12,000,000 VNĐ**

BỒN RỬA ĐÔI KARTESIO - 07005431I



PHỤ KIỆN ĐI KÈM

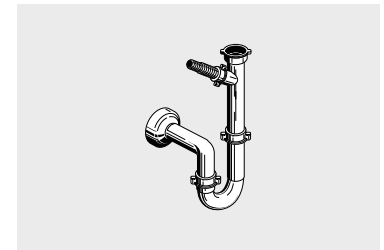
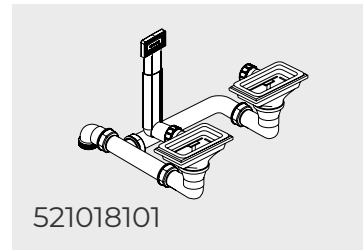

LẮP ĐẶT



THÔNG SỐ KỸ THUẬT

Kích thước:	860 x 500 mm
Kích thước chậu phải:	375 x 395 x 210 mm
Kích thước chậu trái:	375 x 395 x 210 mm
Kích thước cắt đá:	840 x 480 mm
Kích thước hộc tủ tối thiểu:	900 mm
Chất liệu:	Đá tự nhiên - Màu iron grey
Phụ kiện:	Đáy đủ bộ xả (Siphon)

PYRAGRANITE KARTESIO (86x50) 2B IRON GREY- 07005431I - **12,000,000 VNĐ**

BỒN RỬA ĐÔI KARTESIO - 70005511

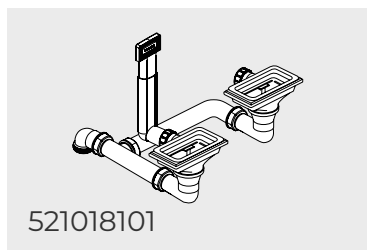
PHỤ KIỆN ĐI KÈM

LIFETIME GUARANTEE
LẮP ĐẶT

THÔNG SỐ KỸ THUẬT

Kích thước:	1160 x 500 mm
Kích thước chậu phải:	335 x 420 x 210 mm
Kích thước chậu trái:	335 x 420 x 210 mm
Kích thước cắt đá:	1140 x 480 mm
Kích thước hộc tủ tối thiểu:	800 mm
Chất liệu:	Đá tự nhiên + Màu carbon
Phụ kiện:	Đầy đủ bộ xả (Siphon)
PYRAGRANITE KARTESIO (116x50) 2B 1D CARBON - 700055111 - 14,000,000 VNĐ	

Giá trên đã bao gồm thuế VAT 10%

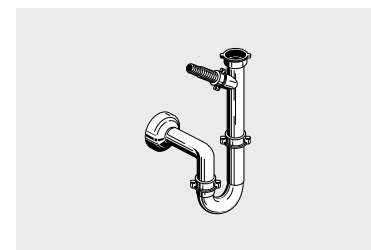
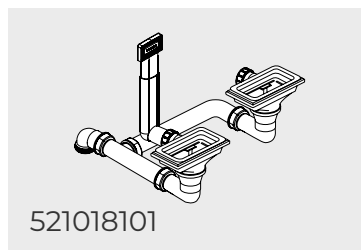
BỒN RỬA ĐÔI KARTESIO - 70005511

PHỤ KIỆN ĐI KÈM

LIFETIME GUARANTEE
LẮP ĐẶT

THÔNG SỐ KỸ THUẬT

Kích thước:	1160 x 500 mm
Kích thước chậu phải:	335 x 420 x 210 mm
Kích thước chậu trái:	335 x 420 x 210 mm
Kích thước cắt đá:	1140 x 480 mm
Kích thước hộc tủ tối thiểu:	800 mm
Chất liệu:	Đá tự nhiên + Màu iron
Phụ kiện:	Đầy đủ bộ xả (Siphon)
PYRAGRANITE KARTESIO (116x50) 2B 1D IRON GREY - 070055511 - 14,000,000 VNĐ	

BỒN RỬA ĐÔI PYRAGRANITE ALAZIA - 070037211



PHỤ KIỆN ĐI KÈM

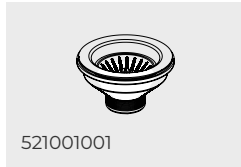
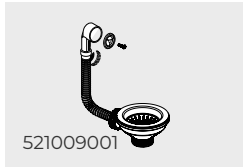
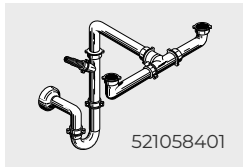

LẮP ĐẶT

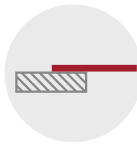

THÔNG SỐ KỸ THUẬT

Kích thước:	790 x 500 mm
Kích thước chậu phải:	340 x 400 x 205 mm
Kích thước chậu trái:	340 x 400 x 205 mm
Kích thước cắt đá:	770 x 480 mm
Kích thước hộc tủ tối thiểu:	800 mm
Chất liệu:	Đá tự nhiên + Màu iron grey
Phụ kiện:	Đáy đũa bộ xả (Siphon)
PYRAGRANITE ALAZIA (79x50) 2B IRON GREY - 070037211 - 12,000,000 VNĐ	

BỒN RỬA ĐƠN PYRAGRANITE ISTROS - 070045511



màu
SNOW

màu
IRON GREY

PHỤ KIỆN ĐI KÈM



43001701 - **3,300,000 VNĐ**

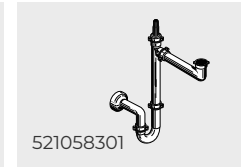
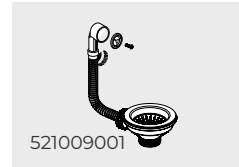

LẮP ĐẶT



THÔNG SỐ KỸ THUẬT

Kích thước:	760 x 500 mm
Kích thước chậu:	690 x 400 x 200 mm
Kích thước cắt đá:	740 x 480 mm
Kích thước hộc tủ tối thiểu:	800 mm
Chất liệu:	Đá tự nhiên + Màu snow & Màu iron grey
Phụ kiện:	Đáy đũa bộ xả (Siphon)
PYRAGRANITE ISTROS (76x50) 1B - SNOW - 070045511 - 8,500,000 VNĐ	
PYRAGRANITE ISTROS (76x50) 1B - IRON GREY - 070049611 - 8,500,000 VNĐ	

CRESENTO





1. Lõi Chia Nước

Cơ chế Kerox đạt tiêu chuẩn ACS với đĩa gốm và trở kháng lên đến 500.000 chu kỳ (ASME A 112.18, EN 817). Loại lõi chia nước mới này giúp bạn tối ưu hóa hiệu quả sử dụng nước, tránh hiện tượng tăng điện áp một cách lãng phí không cần thiết, giảm tiếng ồn đáng kể (tiêu chuẩn Không Tiếng Ồn).



2. Thiết Bị Sục Khí

Thiết bị sục khí tăng áp kèm bộ giới hạn lưu lượng lắp tại vòi có chức năng trộn nước với không khí, đảm bảo hiệu quả tiết kiệm nước 30%, cho bạn lưu lượng dòng chảy qua vòi thật mạnh mẽ (đạt tiêu chuẩn WRAS).



3. Chất Liệu Được Chứng Nhận Chất Lượng

Hợp kim đồng chất lượng cao, đảm bảo thành phần cấu tạo phù hợp đã đạt các tiêu chuẩn chất lượng quốc tế khắt khe nhất, đảm bảo hàm lượng chì thấp theo tiêu chuẩn Châu Âu EN 1982:2000, EN 12165:99 và EN 12164:01 (Chứng nhận tiêu chuẩn về hàm lượng chì).

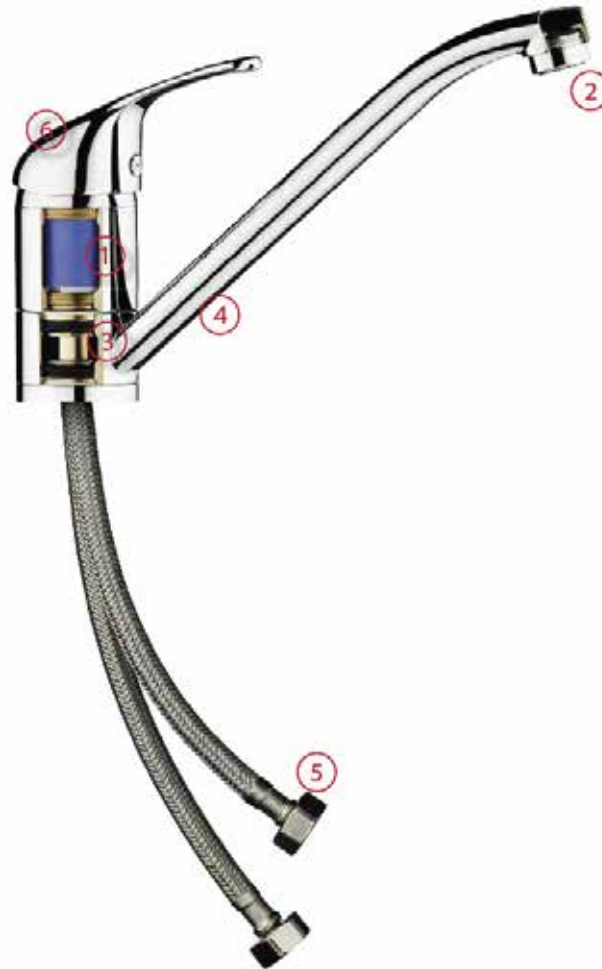

4. Quy trình xử lý nước tinh khiết

Phương pháp xi mạ hiện đại đạt hiệu quả ngăn chặn rò rỉ kim loại có hại cho sức khỏe như chì và ni-ken vào nước uống, theo Quy Trình Xử Lý Nước Tinh Khiết (EN 248).



5. Ống - Linh kiện

Linh kiện của thiết bị được chế tạo từ chất liệu không độc hại, thân thiện môi trường, không tác động đến mùi vị của nước, đảm bảo các thuộc tính cơ học cực tốt và đã được chứng nhận đạt tiêu chuẩn chất lượng quốc tế NSF, KTW, DVGW (không mùi, không vị).



6. Sơn - Mạ Crôm

Linh kiện được phủ một lớp keo epoxy với độ dày 20 micromet, đảm bảo khả năng chống ăn mòn hiệu quả, đã qua thử nghiệm phun nước muối trong hơn 300 giờ đồng hồ.

SATELLITA PREMIUM - 90917101 - 9,000,000 VNĐ

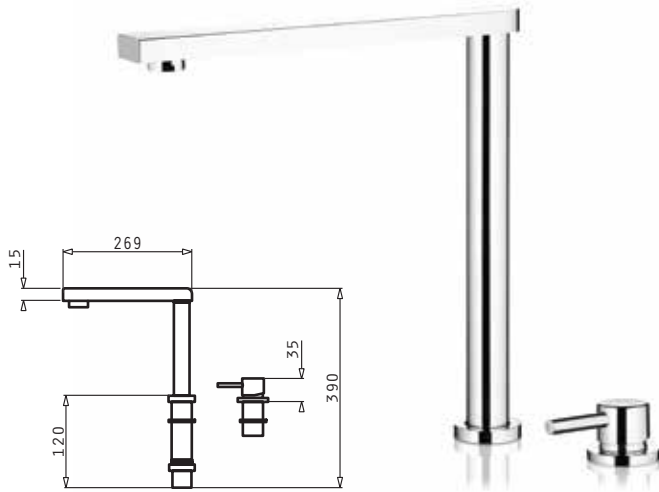

BALATA CHROME - 95161001 - 6,000,000 VNĐ

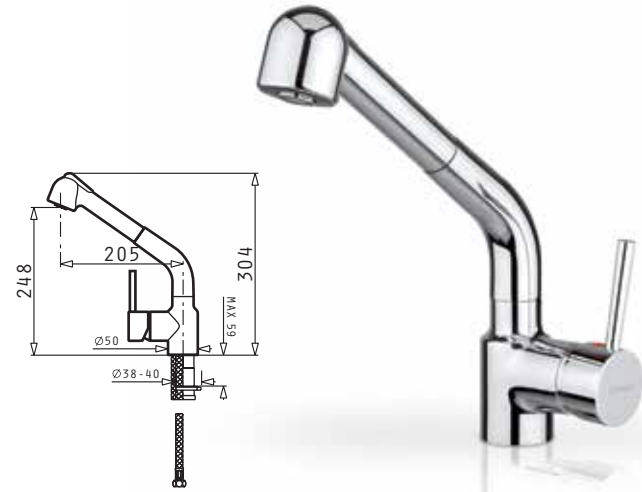

BALATA GRANITE CARBON - 95300401 - 7,500,000 VNĐ

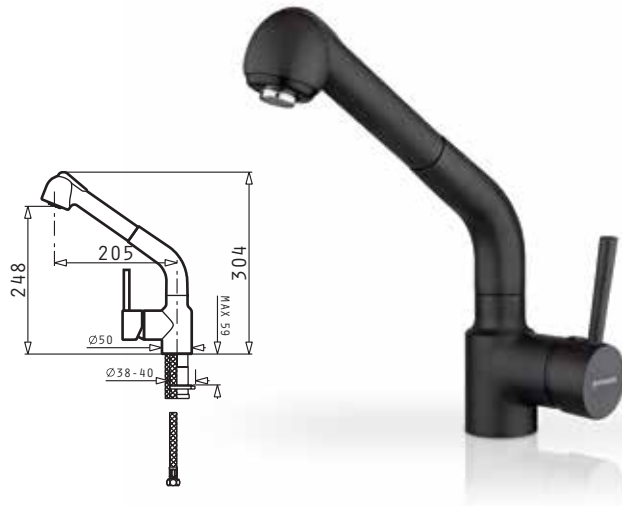

BALATA IRON GREY - 90912201 - 7,500,000 VNĐ

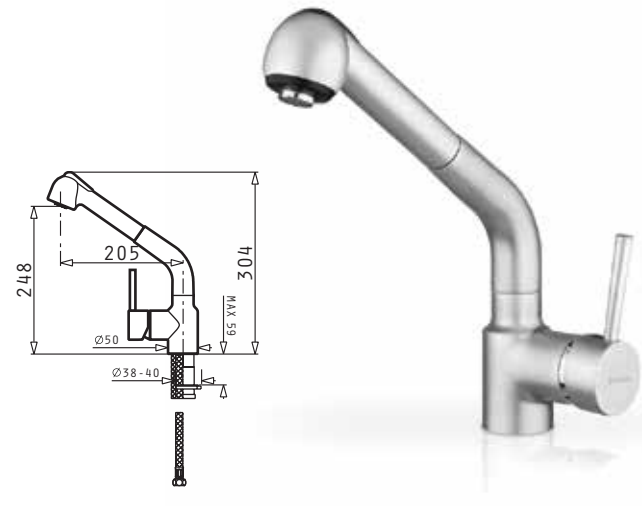



GRAZIA ELEGANT CHROME & CARBON - 90920501 - 10,000,000 VNĐ

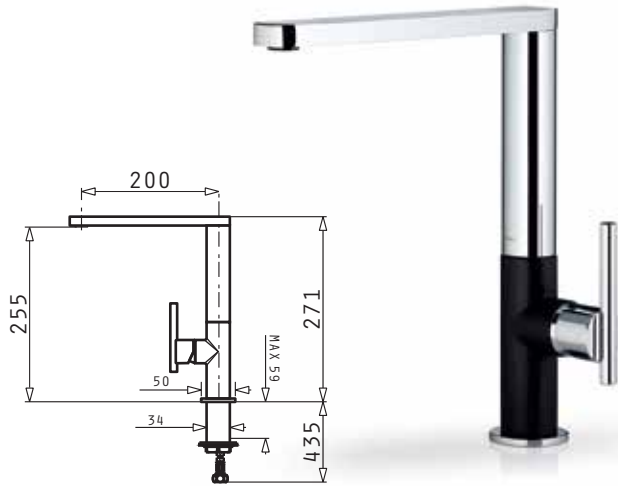

ARMONICA CLASSIC CHROME - 95151001 - 4,500,000 VNĐ



ARMONICA CLASSIC CARBON - 95300101 - 6,000,000 VNĐ



ARMONICA CLASSIC IRON GREY - 90912101 - 6,000,000 VNĐ

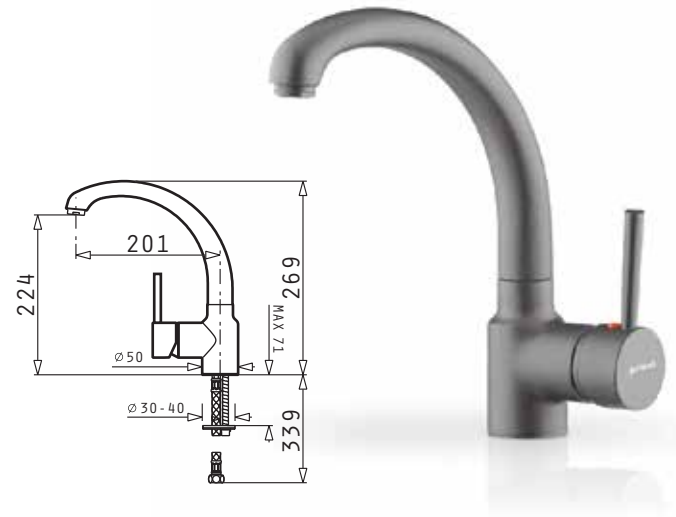



MEZZO CHROME - 95181001 - 2,500,000 VND



MEZZO GRAINTE IRON GREY - 90913701 - 5,000,000 VND



CAPRICCIO PREMIUM STAINLESS STEEL - 90917201 - 5,790,000 VND

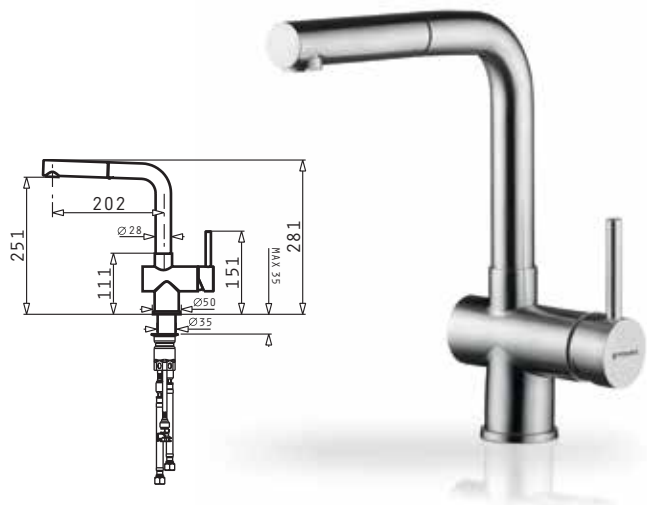

CAPRICCIO STAINLESS STEEL PEARL BLACK - 90917601 - 5,790,000 VND

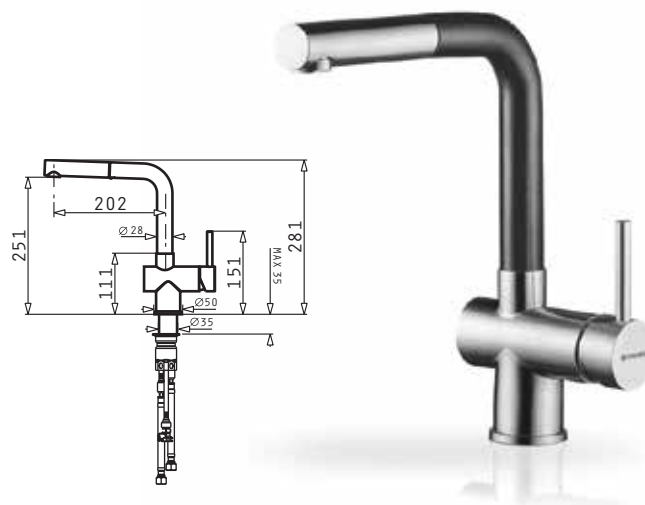

CRESENTO CHROME - 095011001 - 19,800,000 VNĐ

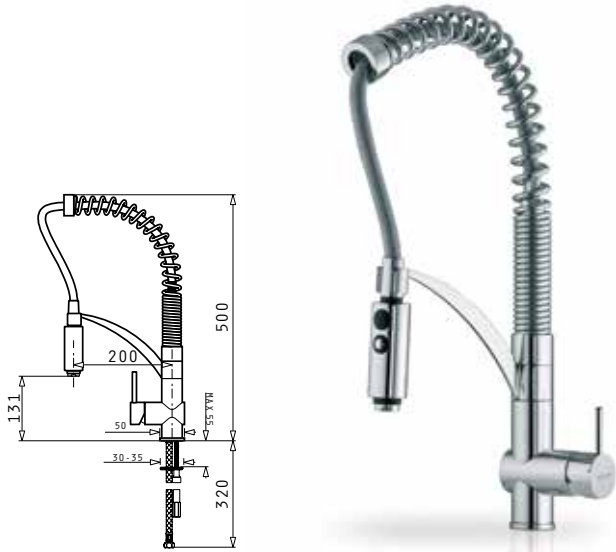

CORNETTA BLACK RUBBER - 090920201 - 12,800,000 VNĐ



CECILIA ST. STEEL - 090917301 - 7,500,000 VNĐ

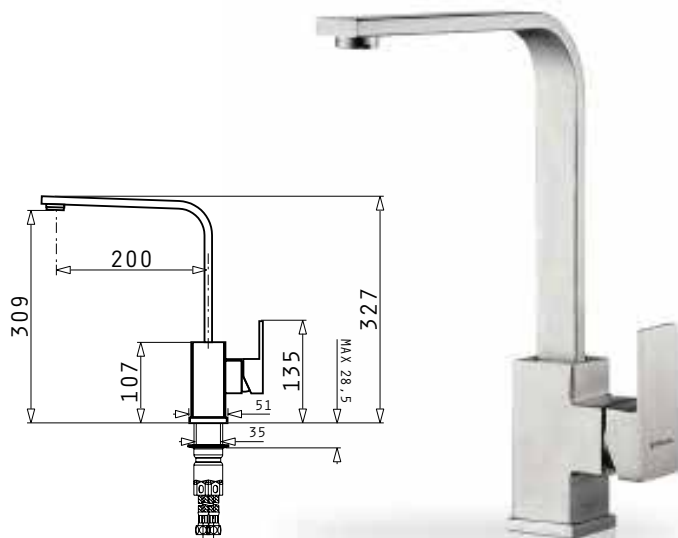

ALEGRETO CHROME - 095131001 - 6,500,000 VNĐ



CHROME - 96701001 - 2,000,000 VNĐ



WASTE DISPOSER CLASSIC - 037000101 - 7,000,000 VNĐ



Made in China

AIR SWITCH - 037000601 - 2,500,000 VNĐ



SIPHON 1 & 2B OVERFLOW - 521089401 - 700,000 VNĐ

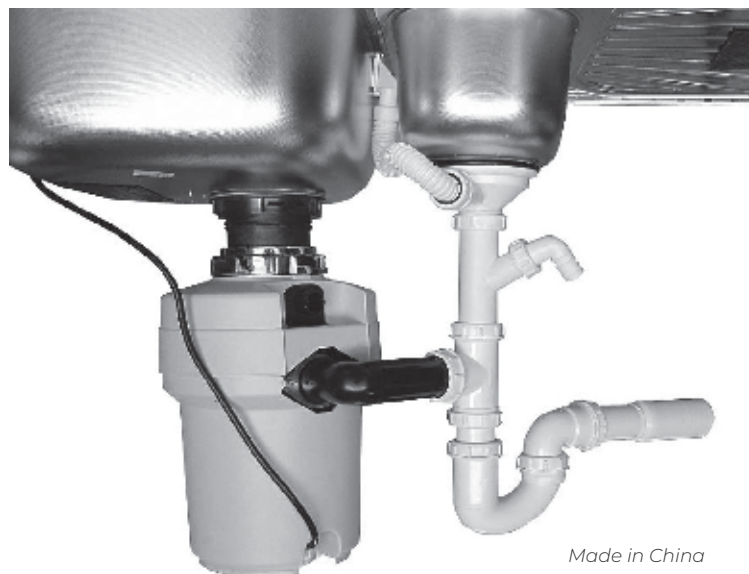

Made in China

BẢNG VẼ KỸ THUẬT BỒN RỬA CHÉN

BỒN RỬA ĐƠN CONCERTO - 109501230

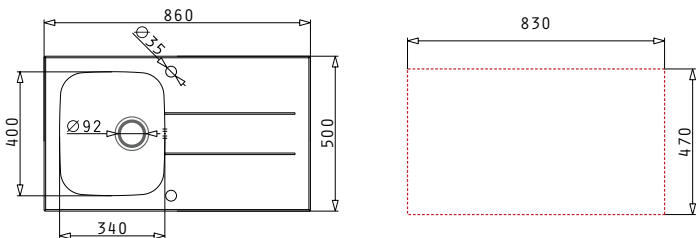

BỒN RỬA ĐƠN CONCERTO - 109501330

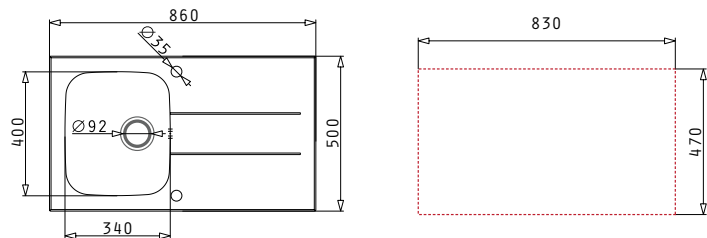

BỒN RỬA ĐÔI CONCERTO - 109501630

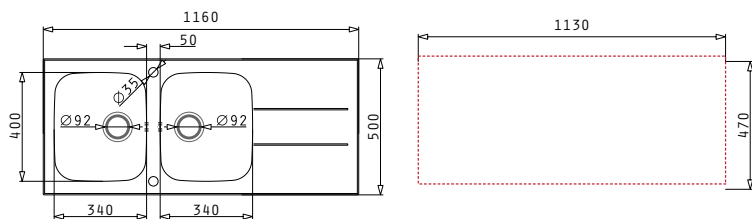

BỒN RỬA ĐÔI CONCERTO - 109501730

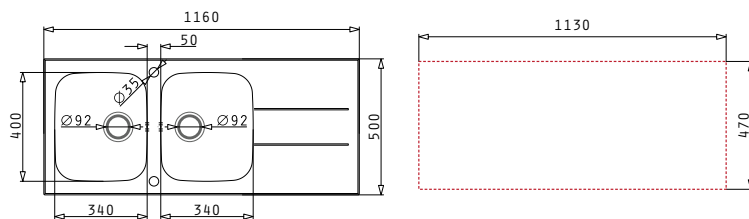

BỒN RỬA ĐÔI ALEA - 107155101

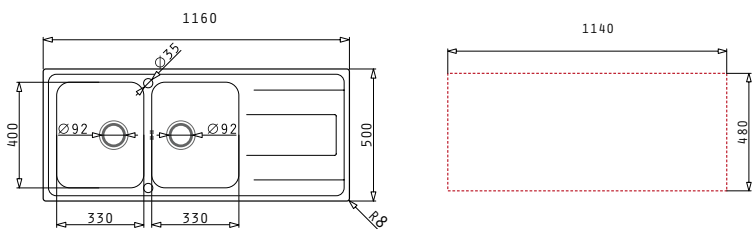

BỒN RỬA ĐÔI BASIC E78

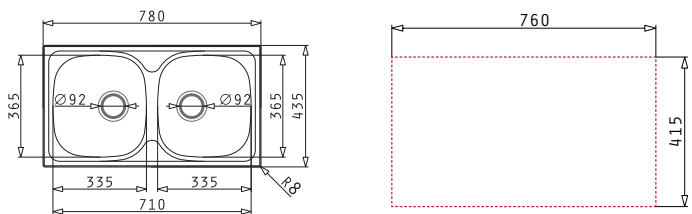

BẢNG VẼ KỸ THUẬT BỒN RỬA CHÉN

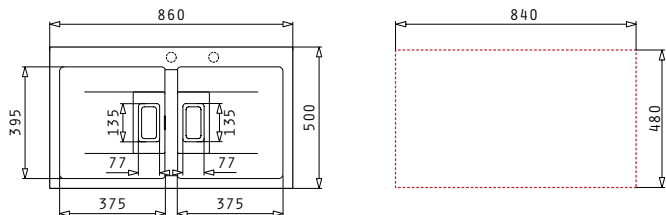
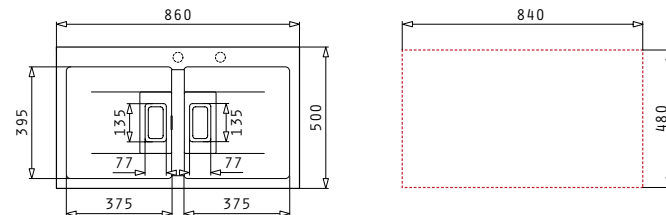
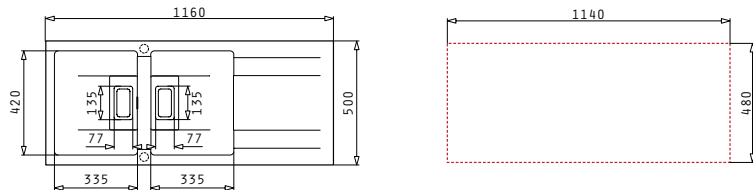
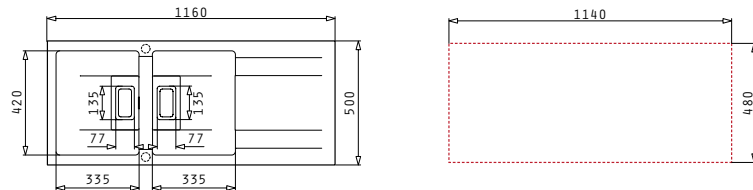
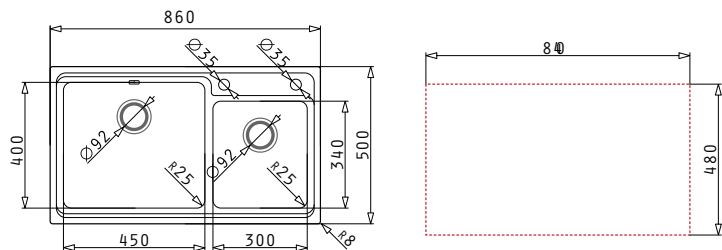
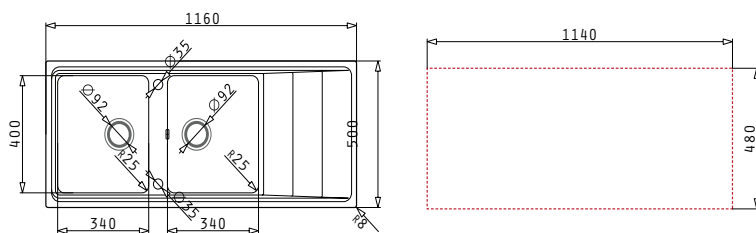
BỒN RỬA ĐÔI KARTESIO - 7005391I

BỒN RỬA ĐÔI KARTESIO - 07005431I

BỒN RỬA ĐÔI KARTESIO - 70005511I

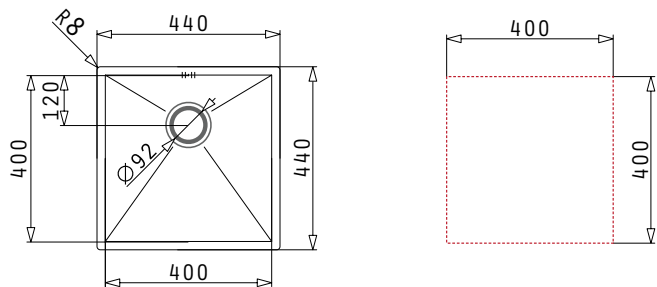
BỒN RỬA ĐÔI KARTESIO - 7000551I

BỒN RỬA ĐÔI STUDIO - 107149230

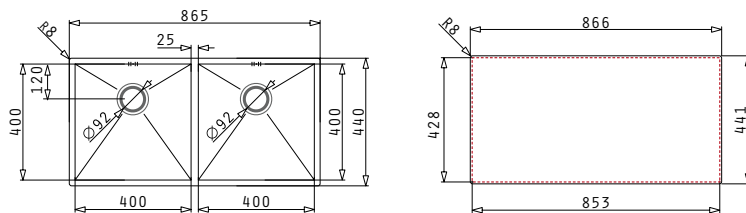
BỒN RỬA ĐÔI STUDIO - 107156330

BẢNG VẼ KỸ THUẬT BỒN RỬA CHÉN

BỒN RỬA ĐƠN TETRAGON - 10009201



BỒN RỬA ĐÔI TETRAGON - 10009201



BỒN RỬA ĐÔI ASTRIS - 101031001

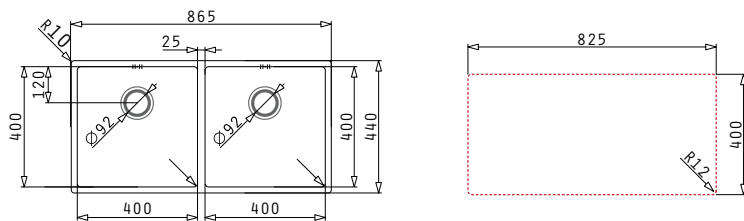

BỒN RỬA ĐƠN ASTRIS COLORA - 101055001 - 101054901

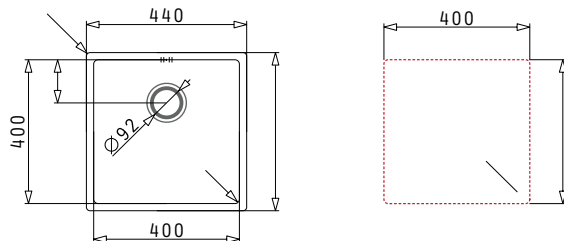

BỒN RỬA ĐÔI PYRAGRANITE ALAZIA - 070037211

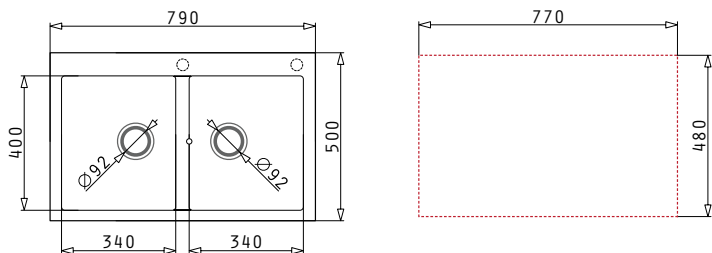

BỒN RỬA ĐƠN PYRAGRANITE ISTROS - 070045511

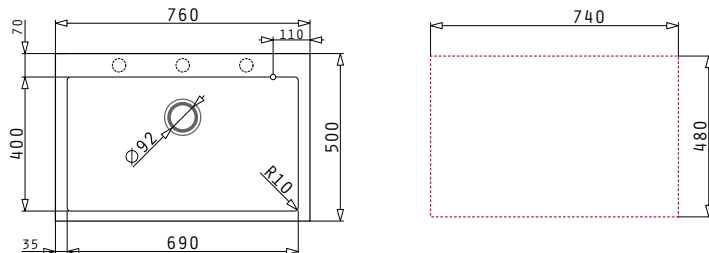



QUY ĐỊNH BẢO HÀNH

I. QUI CHẾ BẢO HÀNH CHUNG ĐỐI VỚI TẤT CẢ SẢN PHẨM

1. SẢN PHẨM THUỘC PHẠM VI BẢO HÀNH:

- Sản phẩm do hệ thống đại lý chính thức của CÔNG TY TNHH NGHỆ THUẬT BẾP ITALY – IKAC phân phối.
- Sản phẩm bị lỗi do quá trình sản xuất.
- Sản phẩm được bảo hành phải được lắp đặt, sử dụng đúng theo tài liệu hướng dẫn do nhà sản xuất cung cấp.

2. SẢN PHẨM KHÔNG THUỘC PHẠM VI BẢO HÀNH:

- Không có sổ bảo hành chính hãng
- Sổ bảo hành bị sửa đổi, tẩy xóa, hết hạn bảo hành.
- Sản phẩm lắp đặt, sử dụng không đúng theo hướng dẫn của nhà sản xuất.
- Sản phẩm bị bể, nứt, hư hỏng do quá trình vận chuyển hoặc tác động bên ngoài.
- Do tự ý tháo mở, sửa chữa gây hư hỏng.

II. QUI CHẾ BẢO HÀNH CHẬU RỬA CHÉN PYRAMIS

1. THỜI GIAN VÀ ĐIỀU KIỆN BẢO HÀNH:

1.1. Chậu rửa chén Pyramis:

- Thời gian bảo hành: 05 năm
- Điều kiện bảo hành: Do lỗi của nhà sản xuất:
 - + Kết cấu vật liệu sản phẩm bị bong tróc và phân rã.
 - + Sản phẩm bị thấm nước ra bề mặt bên ngoài.

1.2. Bộ xả Pyramis:

- Thời gian bảo hành: 02 năm
- Điều kiện bảo hành:
 - + Bị lỗi do kỹ thuật.
 - + Bộ lọc rác bị gỉ, sét.

1.3. Đổi hàng:

Chậu rửa chén Pyramis bán ra trong vòng 07 ngày nếu bị lỗi do nhà sản xuất không thể sửa chữa được và đáp ứng đúng điều kiện bảo hành sẽ được đổi sản phẩm mới tương đương, khách hàng không phải thanh toán bất kỳ khoản chi phí nào.

2. CÁC TRƯỜNG HỢP KHÔNG ĐƯỢC BẢO HÀNH:

- Sản phẩm bị hư hỏng do tác động cơ học như gãy, vỡ nứt.
- Sản phẩm bị hư hỏng do tiếp xúc với hóa chất làm ăn mòn hay ố màu như nước bình ắc quy, nước sơn, keo và hóa chất tẩy rửa.
- Sản phẩm bị vết ố do ngâm nhiều ngày thực phẩm đậm màu, xác nước trà, café, thảo mộc, rượu ...
- Chậu bị dơ bám bẩn do không vệ sinh, vệ sinh không đúng hoặc dùng công cụ vệ sinh không đúng.
- Bộ xả bị rỉ nước do tác động làm lệch ron hở ống.
- Bộ xả đường thoát bị nghẹt nước do rác thực phẩm thừa, dầu mỡ bám.

III. QUI CHẾ BẢO HÀNH VỚI CHẬU RỬA CHÉN PYRAMIS

1. THỜI GIAN VÀ ĐIỀU KIỆN BẢO HÀNH:

- Thời gian bảo hành: 03 năm
- Điều kiện bảo hành:
 - + Lỗi kỹ thuật của nhà sản xuất
 - + Bị xì nước.

2. CÁC TRƯỜNG HỢP KHÔNG ĐƯỢC BẢO HÀNH:

- Sản phẩm bị hư hỏng do tác động cơ học như gãy, vỡ nứt.
- Sản phẩm bị hư hỏng do tiếp xúc với hóa chất làm ăn mòn hay ố màu như nước bình ắc qui, nước sơn, keo và hóa chất tẩy rửa.
- Sản phẩm lắp đặt sai hướng dẫn.
- Khu vực nguồn nước yếu không cung cấp đủ nước cho vòi hoạt động bình thường.

LIÊN HỆ BẢO HÀNH SẢN PHẨM

Bộ phận CSKH: Tầng 02, K8 Bis Bửu Long, Phường 15, Quận 10, TP. HCM
Hotline: 1800.62.47 – Email: customercare@ikac.vn
Website: <https://pyramis.vn>



CÔNG TY TNHH NGHỆ THUẬT BẾP ITALY - IKAC

Tầng 02 - K8 Bis Bửu Long, Phường 15, Quận 10, Tp.HCM

Hotline: 1800.62.47 - Email: info@ikac.vn

Website: www.elica.vn - www.ikac.vn - www.pyramis.vn