



Khoáng tự nhiên
mỗi ngày

MITSUBISHI CHEMICAL CLEANSUI
THIẾT BỊ LỌC NƯỚC
MADE IN JAPAN



DÒNG SẢN PHẨM
LỌC NƯỚC CAO CẤP



Khởi đầu từ nước vì sức khỏe cộng đồng

Nước là một trong những tài nguyên thiên nhiên quý giá nhất trên hành tinh. Chiếm đến 60% trọng lượng cơ thể, nước cũng là phần thiết yếu để duy trì sự sống.

Vì lý do đó, Tập đoàn Mitsubishi Chemical Cleansui đã và đang không ngừng nghiên cứu và phát triển công nghệ để mang đến nguồn nước sạch, trọn khoáng chất và vị ngon tự nhiên đến cộng đồng, vì sức khỏe cộng đồng.

Đây là một phần của sứ mệnh Kaiteki – vì con người, vì xã hội, vì hành tinh – mà chúng tôi đang theo đuổi.

02-17

VỀ Cleansui

17-19

Màng lọc sợi rỗng

20-25

Các bộ lọc Cleansui

26-33

EU301

Thiết bị lọc nước
tạo ion kiềm

34-37

EU201

Thiết bị lọc nước
tích hợp dưới bồn rửa

38-40

EU202

Thiết bị lọc nước
tích hợp dưới bồn rửa

42-45

EU101

Thiết bị lọc nước
dưới bồn rửa

46-49

MPO2-3

Thiết bị lọc nước
thương mại

50-53

MPO2-4

Thiết bị lọc nước
thương mại

56-57

MPOE-P

Hệ thống
lọc tổng

58-59

MPOE-S

Hệ thống
lọc tổng

60-65

**Thông số kỹ thuật
Chính sách bảo hành**

Lịch sử và di sản thương hiệu



1970

Mitsubishi Rayon (tiền thân của Mitsubishi Chemical Cleansui) tiên phong thực hiện nghiên cứu loại sợi từ polyethylene, ứng dụng lọc nước và máu tại Nhật Bản.



1974

Nghiên cứu thành công và phát triển màng lọc sợi rỗng, trở thành nền tảng cho các sản phẩm của chúng tôi.



1978

Sản xuất phối nhân tạo từ màng lọc sợi rỗng và tiếp tục dẫn đầu trong nghiên cứu ứng dụng trong việc xử lý nước.



1983

Khi máy lọc nước vốn chỉ sử dụng bộ lọc thô, trao đổi ion và hấp phụ bằng than hoạt tính, chúng tôi giới thiệu thiết bị lọc nước ứng dụng công nghệ màng lọc sợi rỗng đầu tiên trên thế giới.



1989

Thành công vang dội với thiết bị lọc nước gắn đầu vòi đầu tiên – “Cleansui Petit”.



1990

Ra mắt thiết bị lọc nước đầu tiên dưới chậu rửa với thiết kế tinh tế, sang trọng.



2002

Mitsubishi Cleansui tiếp tục ra mắt thiết bị lọc nước thương mại công suất lớn tại Nhật Bản.



2003

Giới thiệu tới thị trường bình lọc nước cầm tay tiện dụng.



2017

Chính thức xuất hiện tại thị trường Việt Nam qua sự phân phối chính hãng của Công ty TNHH Hải Li.

Giải thưởng Quốc tế



1995
Cleansui Duo DA001-WT
(Product Design)



2010
Cleansui CP002
(Living - Tableware and Cookware)



2002
O2CLEANSUI CSP1
(Product Design)



2010
Cleansui CB013
(Living - Tableware and Cookware)



2009
Cleansui CI
(Network - Advertising and Promotion)



2010
CSR activity [water alive Drink the tap water!]
(Network - Publicity)



2010
Cleansui MD201
(Living - Tableware and Cookware)



reddot design award



2010
Shigaraki Ware Cleansui JP100-C
(Product Design)



2019
"Cleansui" brand
(Brands & Communication Design)



2020
Cleansui CSP901
(Product Design)

Chứng nhận về tiêu chuẩn an toàn



Nước lọc từ thiết bị lọc nước Cleansui đã được thử nghiệm và đạt các tiêu chuẩn an toàn của các tổ chức được ủy quyền:

QUỐC TẾ



NSF International
Mỹ

*Áp dụng cho dòng sản phẩm EF và EJ



Japanese Industrial Standards
Nhật Bản



Japan Food Research Laboratories
Nhật Bản

VIỆT NAM

QCVN 01:2009/BYT
QCVN 6-1:2010/BYT



Nước lọc vì sức khỏe và sự tiện lợi

Chúng tôi là thành viên của Mitsubishi Chemical Holdings - Tập đoàn uy tín hàng đầu tại Nhật Bản.

Mitsubishi Cleansui mang đến nhiều lựa chọn sản phẩm, từ bình lọc nước cầm tay, thiết bị lọc nước trên bồn rửa, hoặc tích hợp tiện lợi dưới bồn rửa, và giải pháp lọc nước công suất lớn cho gia đình.

Từ Nhật Bản đến toàn cầu, Cleansui đang từng bước hiện diện trong các công ty và gia đình chỉ với một sản phẩm lọc nước nhỏ gọn.

Hãy khởi đầu với Mitsubishi Cleansui và cùng chúng tôi hướng tới một xã hội khỏe mạnh hơn.

DÒNG SẢN PHẨM

LỌC NƯỚC CAO CẤP

Là đơn vị tiên phong trong ngành, Mitsubishi Cleansui tận dụng nền tảng công nghệ vững chắc để tạo ra dòng lọc nước cao cấp.

Kết hợp cùng thiết kế thanh lịch, tối giản của Nhật, dòng sản phẩm không chỉ mang đến nguồn nước sạch và an toàn, vụn khoáng tự nhiên mà còn giúp điểm tô cho không gian sống của cả gia đình thêm phần nhẹ nhàng, tinh tế.

Hãy cùng Mitsubishi Cleansui tận hưởng phong cách sống khỏe ngay hôm nay.





Hình ảnh chỉ mang tính chất minh họa.
 Thông tin sản phẩm có thể thay đổi, cập nhật tại www.mitsubishicleansui.vn



Hình ảnh chỉ mang tính chất minh họa.
 Thông tin sản phẩm có thể thay đổi, cập nhật tại www.mitsubishicleansui.vn

100% sản xuất
tại Nhật Bản

 MITSUBISHI CHEMICAL CLEANSUI





MÀNG LỌC SỢI RỖNG

“Trái tim” bộ lọc Cleansui



Thí nghiệm hiệu quả lọc của Màng lọc sợi rỗng với gỉ sắt đỏ



Màng lọc sợi rỗng trước và sau khi sử dụng

Công nghệ Màng lọc sợi rỗng - ứng dụng trong bộ lọc sản phẩm, được phát triển lần đầu tiên bởi Tập đoàn Mitsubishi Chemical Cleansui.

Màng lọc sợi rỗng của Mitsubishi Cleansui có vô số lỗ với kích thước nhỏ từ 0,01 đến 0,1 μm , giúp loại bỏ và làm sạch nước ở mức độ cao nhất. Khi kết hợp với các công nghệ xử lý khác (hấp phụ, trao đổi ion), bộ lọc nước trên cơ sở màng lọc sợi rỗng có những ưu điểm vượt trội:

- . Giữ nguyên các khoáng chất có lợi
- . Lọc nước không điện
- . Không tạo nước thải
- . Công suất lọc lớn
- . Hiệu quả kinh tế cao

Nước sau lọc không chỉ giúp an tâm hơn cho việc uống mà còn hỗ trợ chăm sóc sức khỏe.

EUC2000

Bộ
lọc

Tinh hoa từ Nhật dành cho người Việt

Ứng dụng công nghệ Màng lọc sợi rỗng tiên tiến Nhật Bản, bộ lọc EUC2000 giúp mang đến nguồn nước sạch, an toàn, giữ khoáng tự nhiên. Sản phẩm đã và đang giúp hàng triệu gia đình Việt tận hưởng tiện nghi sống khỏe mỗi ngày.



EUC2000

Bộ
lọc

Bộ lọc nhỏ lợi ích lớn

- Sản xuất tại Nhật Bản
- Nghiên cứu và phát triển để phù hợp với điều kiện nước máy tại Việt Nam
- Tích hợp 4 cấp lọc mạnh mẽ
- Thiết kế nhỏ gọn, tối ưu không gian
- Dễ dàng thay thế



Bảo hành
chính hãng

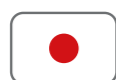

Sản xuất tại
Nhật Bản

Thời gian sử dụng
12 tháng

Công suất lọc
8.000 lít

Lưu lượng lọc
3 lít/ phút

Chi phí thay lọc
3.960.000 VNĐ

Bộ lọc EUC2000 là thành quả nghiên cứu, kết hợp của Mitsubishi Cleansui trong gần 40 năm qua. EUC2000 là sự tích hợp của 4 cấp lọc tiên tiến trong 1 bộ lọc duy nhất.

Mỗi cấp lọc đều có cấu tạo và chức năng khác nhau, cùng kết hợp theo tỉ lệ vàng để tạo ra bộ lọc tối ưu công suất, hiệu quả và không gian.



Vì lý do đó, bộ lọc EUC2000 vẫn có khả năng lọc mạnh mẽ với công suất lên đến 8.000L nước dù chỉ có trọng lượng chưa đến 1kg. Nước sau lọc sạch, đạt quy chuẩn QCVN 6-1: 2010/ BYT*, an toàn để uống trực tiếp tại vòi.

*Quy chuẩn kỹ thuật quốc gia đối với nước khoáng thiên nhiên và nước uống đóng chai.



Đặc trưng của các cấp lọc



01. Lớp vải lưới không dệt
Loại bỏ tạp chất thô, cặn bẩn lơ lửng không hòa tan.
Vải nhẹ, mỏng xốp, độ bền cao, dễ kết hợp với các vật liệu lọc khác.

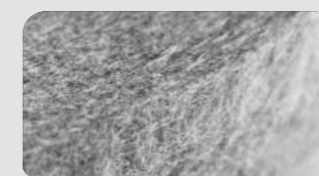

02. Lớp sợi trao đổi ion
Loại bỏ hiệu quả chì hòa tan.
Thể tích sợi không tăng khi ngâm nước, phù hợp cho bộ lọc có thể tích nhỏ gọn.

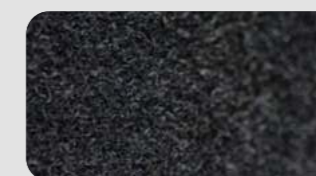

03. Lớp than hoạt tính
Khả năng hấp phụ gấp 3 lần than hoạt tính thông thường, giúp loại bỏ các loại hợp chất hữu cơ, thuốc bảo vệ thực vật, mùi nấm mốc, clo dư,...

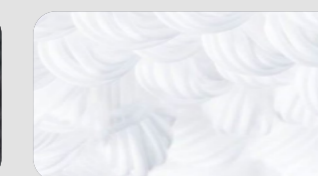

04. Lớp màng lọc sợi rỗng
Loại bỏ vi khuẩn và tạp chất nhỏ đến 0.1 micromet, giữ lại khoáng chất tự nhiên có lợi trong nước.

Bộ lọc tổng

MPOE050E

Bộ lọc
kép



Chi phí thay lọc
40.000.000 VNĐ /CẶP

ĐẶC TRƯNG BỘ LỌC



Lớp màng lọc sợi rỗng

Nước được thẩm thấu từ ngoài thành ống của các sợi rỗng bao gồm hàng triệu lỗ lọc với kích thước siêu nhỏ từ 0.01 đến 0.1 micromet. Tảo, vi sinh vật, độ đục, vi khuẩn, rỉ sét, nấm mốc, các thành phần kim loại,... trong nước bị giữ lại bên ngoài màng lọc, chỉ còn nước sạch và khoáng chất sau lọc.

Bộ lọc thương mại

UMC2150

Bộ
lọc



Công suất lọc
150.000 lít

Chi phí thay lọc
6.200.000 VNĐ

2 CẤP LỌC MẠNH MỀ TRONG 1 BỘ LỌC



Lớp vải lưới không dệt

Loại bỏ tạp chất thô, cặn bẩn lơ lửng không hòa tan. Vải nhẹ, mỏng xốp, độ bền cao, dễ kết hợp với các vật liệu lọc khác.

Lớp sợi và than hoạt tính

Giúp loại bỏ các loại hợp chất hữu cơ, thuốc bảo vệ thực vật, mùi nấm mốc, clo dư. Ngoài ra, những tạp chất nguy hiểm như Bromoform, Trihalomethanes,... cũng được loại bỏ khi đi qua lớp lọc này.

UMC2050

Bộ
lọc



Công suất lọc
50.000 lít

Chi phí thay lọc
6.200.000 VNĐ

3 CẤP LỌC MẠNH MỀ TRONG 1 BỘ LỌC

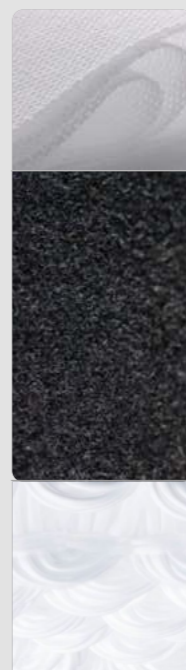

Lớp vải lưới không dệt

Loại bỏ tạp chất thô, cặn bẩn lơ lửng không hòa tan. Vải nhẹ, mỏng xốp, độ bền cao, dễ kết hợp với các vật liệu lọc khác.

Lớp sợi và than hoạt tính

Giúp loại bỏ các loại hợp chất hữu cơ, thuốc bảo vệ thực vật, mùi nấm mốc, clo dư. Ngoài ra, những tạp chất nguy hiểm như Bromoform, Trihalomethanes,... cũng được loại bỏ khi đi qua lớp lọc này.

Lớp màng lọc sợi rỗng

Loại bỏ vi khuẩn và tạp chất nhỏ đến 0.1 micromet, giữ lại khoáng chất tự nhiên có lợi trong nước.

EU301

Thiết bị lọc nước
tạo ion kiềm

Khoáng tự nhiên và ion kiềm mỗi ngày

Tận hưởng phong cách sống khỏe với khoáng tự nhiên và ion kiềm từ thiết bị EU301 – sản phẩm chăm sóc sức khỏe được ưa chuộng hàng đầu tại Nhật Bản.



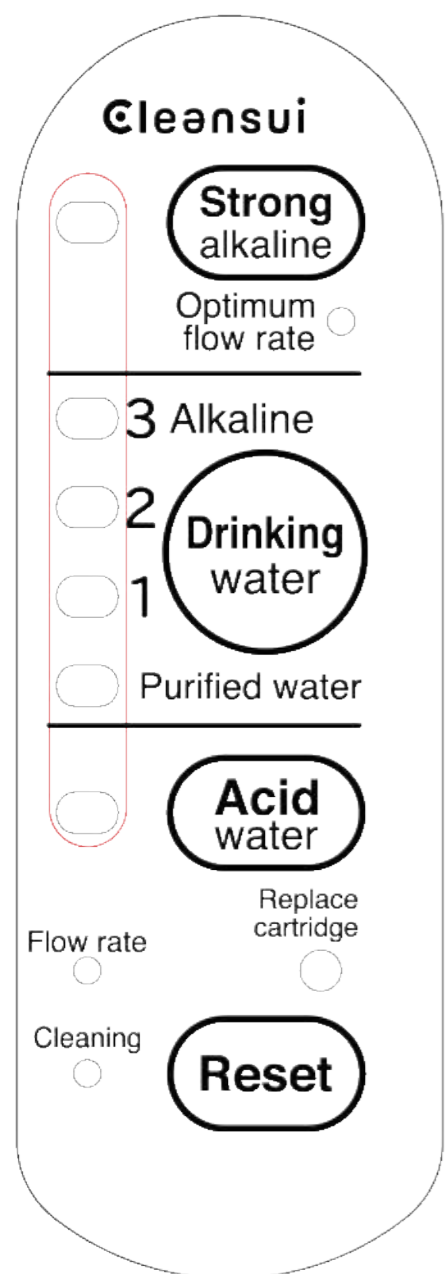

Nước ion kiềm mạnh pH = 9.5 - 10.5

Ngâm rửa rau, củ, quả giúp loại bỏ vị hăng, đắng.

Nước ion kiềm mức 3 pH = 9.0 - 10.0

Uống trực tiếp, pha trà, cafe giúp giữ nguyên vị.

Nước ion kiềm mức 2 pH = 8.5 - 9.5

Uống trực tiếp, nấu cơm thơm, dẻo và ngon hơn.

Nước ion kiềm mức 1 pH = 8.0 - 9.0

Uống trực tiếp cho người mới sử dụng.

Nước lọc

Uống trực tiếp, uống thuốc, pha sữa cho em bé.

Nước ion acid pH = 5.0 - 6.5

Chăm sóc da và tóc, sơ chế mì sợi trước khi nấu.

NƯỚC ION HÓA CÓ TÍNH ACID

Sử dụng cho rửa mặt, chăm sóc da.

NƯỚC ION HÓA KIỀM

Cải thiện đường tiêu hóa khi sử dụng thực phẩm hàng ngày, duy trì hệ tiêu hóa khỏe mạnh.

NƯỚC SẠCH GỒM KHOÁNG CHẤT

Nước sau lọc được loại bỏ tạp chất, vi khuẩn, đồng thời giữ lại khoáng chất tự nhiên có lợi cho sức khỏe.

Uống trực tiếp – nấu ăn – chăm sóc sức khỏe – làm đẹp



STRONG ALKALINE
Loại bỏ vị đắng của rau

pH
9.5
10.5

Giúp loại bỏ dư lượng thuốc trừ sâu, thuốc bảo vệ thực vật.
Rau củ quả nhanh mềm hơn, giữ được màu sắc tươi xanh.
Loại bỏ vị hăng, đắng của rau củ.
Giúp hoa giữ độ tươi lâu hơn.



ALKALINE 3
Pha trà, cafe giữ nguyên vị

pH
9.0
10.0

Uống trực tiếp cho người quen sử dụng nước ion kiềm.
Trung hòa acid do rượu, bia gây ra.
Trà và cà phê ngon, đậm vị.
Thịt, đậu, hạt cứng nhanh mềm, tiết kiệm thời gian nấu.



ALKALINE 2
Nấu cơm ngon hơn, làm mềm thịt khi nấu

pH
8.5
9.5

Uống trực tiếp, nấu ăn cho người có kinh nghiệm dùng nước ion kiềm.



ALKALINE 1
Sử dụng để uống

pH
8.0
9.0

Uống trực tiếp, nấu ăn cho người mới bắt đầu dùng nước ion kiềm.



PURIFIED
Pha sữa cho em bé, uống thuốc

Uống trực tiếp.
Pha sữa cho bé.
Dùng để uống thuốc, đem lại hiệu quả hấp thụ tốt hơn cho cơ thể.



ACID
Chăm sóc da và tóc

pH
5.0
6.5

Cho làn da sáng, mịn màng và tràn đầy sức sống.
Làm mềm trứng, giúp dễ bóc vỏ sau khi luộc, làm mềm các loại mì sợi trước khi chế biến.

Cơ chế lọc

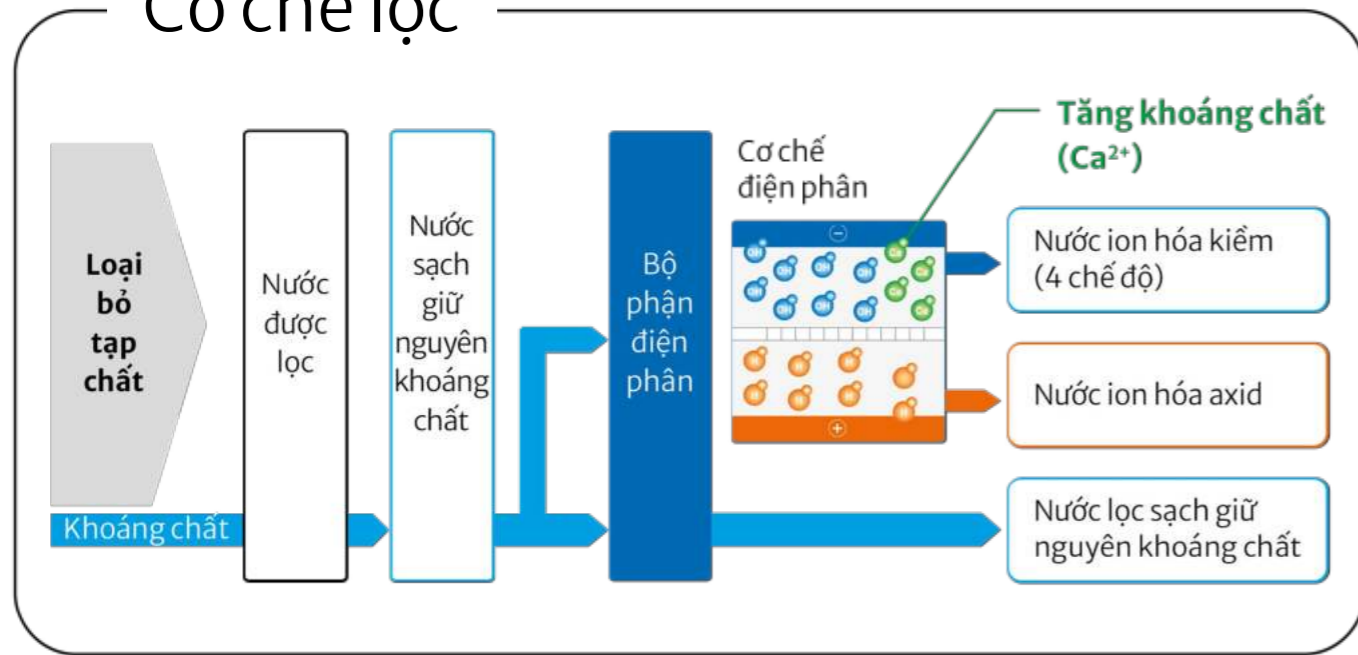

Cấu tạo

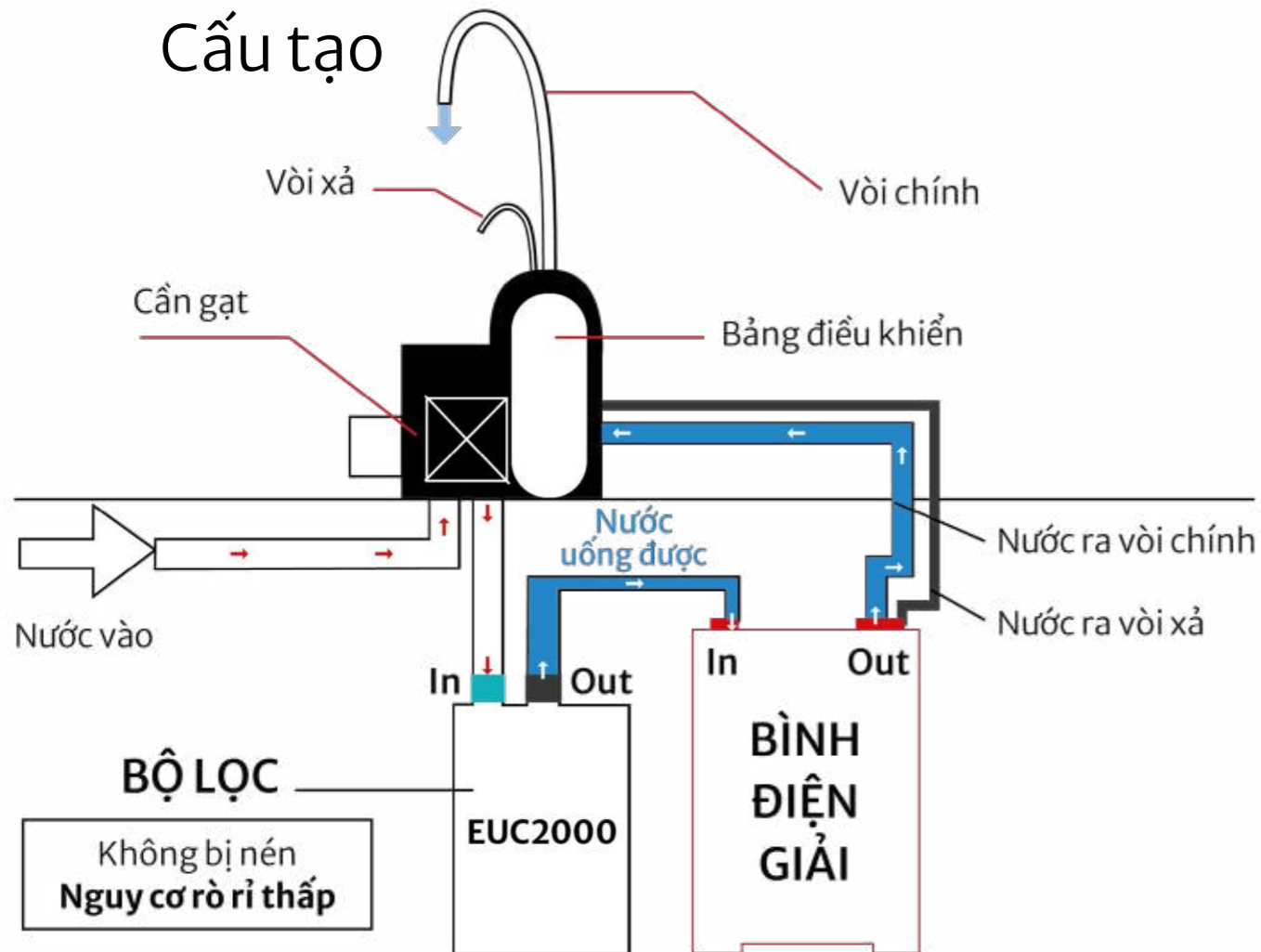

Bình điện giải ion kiềm

Bình điện giải ion kiềm gồm 5 tấm điện cực, được chế tạo từ Platinum (Bạch kim) và Titanium là các chất có độ trơ cao, giúp nước sau điện phân đảm bảo độ pH, không lẫn tạp chất hóa học.

Quá trình điện phân nước trong bình điện giải bằng dòng điện một chiều đã tạo ra nước ion kiềm ở cực âm, có độ kiềm phù hợp, giữ được các khoáng chất có lợi cho sức khỏe. Nước ion axit được tạo ra ở cực dương và dẫn ra vòi riêng biệt, không lẫn với nước ion kiềm.



EU301

Thiết bị lọc nước
tạo ion kiềm

49.500.000 VNĐ
bao gồm bộ lọc đầu tiên

6 chế độ pH phù hợp mọi nhu cầu

- Nước uống ion kiềm, giữ khoáng tự nhiên
- 6 chế độ nước với độ pH linh hoạt, phù hợp mọi nhu cầu sử dụng
- Hỗ trợ cải thiện hệ tiêu hóa và dạ dày
- Thiết kế thanh lịch, tối ưu không gian sử dụng

 Bảo hành
chính hãng

 Sản xuất tại
Nhật Bản

Thời gian sử dụng
12 tháng

Công suất lọc
8.000 lít

Lưu lượng lọc
3 lít/ phút

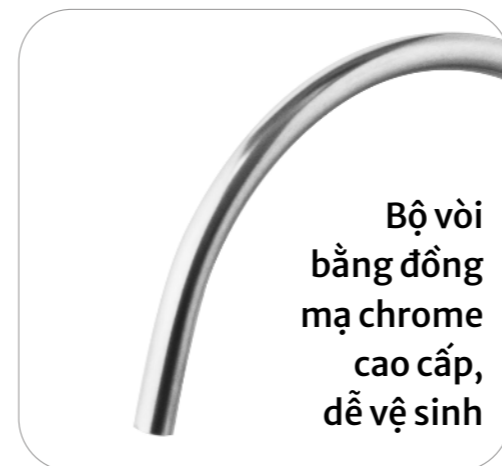

Bộ vòi
bằng đồng
mạ chrome
cao cấp,
dễ vệ sinh



Bảng
điều
khiển
với thiết
kế thân
thiện, dễ
thao tác



Bộ lọc
EUC2000
nhỏ gọn
tích hợp
4 cấp lọc



Công
nghệ
điện giải
Cleansui
tối ưu
hiệu suất
điện
phân

BỘ LỌC EUC2000

- Công nghệ Màng lọc sợi rỗng từ Tập đoàn Mitsubishi Chemical Cleansui
- Lọc sạch nước, giữ khoáng tự nhiên
- Tích hợp 4 cấp lọc
- Thiết kế nhỏ gọn
- Dễ lắp đặt, thay thế



3.960.000 VNĐ

≈ 495 VNĐ/ lít nước sạch

 Để đảm bảo chất lượng nước uống trực tiếp,
vui lòng thay bộ lọc sau 12 tháng sử dụng hoặc
sau 8.000 lít nước (tùy điều kiện nào đến trước)

4 CẤP LỌC MẠNH MẼ TRONG 1 BỘ LỌC



Lớp vải lưới không dệt

Loại bỏ các cặn bẩn và tạp chất trong nước



Lớp sợi trao đổi ion

Loại bỏ chì hoà tan trong nước

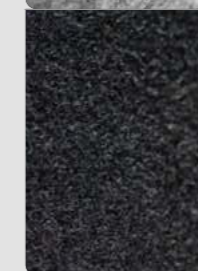

Lớp than hoạt tính

Giúp loại bỏ các loại hợp chất hữu cơ, thuốc bảo vệ thực vật, mùi nấm mốc, clo dư. Ngoài ra, những tạp chất nguy hiểm như Bromoform, Trihalomethanes,... cũng được loại bỏ khi đi qua lớp lọc này.

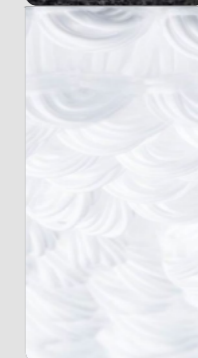

Lớp màng lọc sợi rỗng

Nước được thẩm thấu từ ngoài thành ống của các sợi rỗng bao gồm hàng triệu lỗ lọc với kích thước siêu nhỏ từ 0.01 đến 0.1 micromet. Tảo, vi sinh vật, độ đục, vi khuẩn, rỉ sét, nấm mốc, các thành phần kim loại,... trong nước bị giữ lại bên ngoài màng lọc, chỉ còn nước sạch và khoáng chất sau lọc.

EU201

Thiết bị lọc nước
tích hợp dưới bồn rửa

Giải pháp nước lọc giữ khoáng tự nhiên từ Nhật

Thiết bị lọc nước tích hợp dưới bồn rửa EU201 của Mitsubishi Cleansui giúp bạn tận hưởng phong cách sống khỏe mỗi ngày với nguồn nước lọc an toàn, giữ khoáng.



EU201

Thiết bị lọc nước tích hợp dưới bồn rửa

29.500.000 VNĐ
bao gồm bộ lọc đầu tiên

Lối sống khỏe mạnh, thanh lịch và hiện đại

- Nước uống có khoáng chất tự nhiên
- Tích hợp 3 chế độ nước: nước máy nóng/ lạnh - nước lọc
- Không dùng điện, không nước thải
- Thiết kế thẩm mỹ, tối ưu không gian sử dụng

 Bảo hành chính hãng

 Sản xuất tại Nhật Bản

Thời gian sử dụng
12 tháng

Công suất lọc
8.000 lít

Lưu lượng lọc
3 lít/ phút

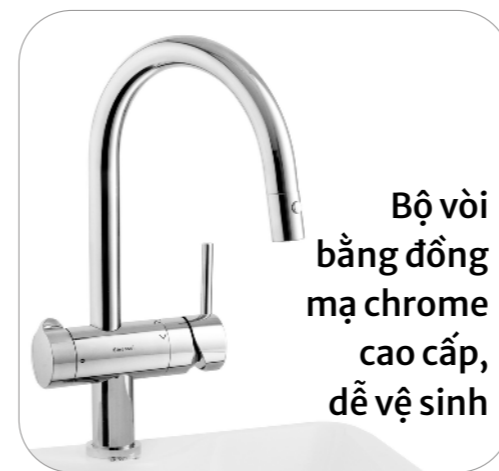

Bộ vòi bằng đồng mạ chrome cao cấp, dễ vệ sinh



Vòi xoay 120 độ, tối ưu không gian lắp đặt



Đầu vòi dây sen thu kéo, linh hoạt vùng sử dụng



Cần gạt riêng biệt, thuận tiện và an toàn

Chỉ sử dụng nước máy dưới 35°C
Hình ảnh chỉ mang tính chất minh họa

BỘ LỌC EUC2000

- Công nghệ Màng lọc sợi rỗng từ Tập đoàn Mitsubishi Chemical Cleansui
- Lọc sạch nước, giữ khoáng tự nhiên
- Tích hợp 4 cấp lọc
- Thiết kế nhỏ gọn
- Dễ lắp đặt, thay thế



3.960.000 VNĐ

≈ 495 VNĐ/ lít nước sạch

 Để đảm bảo chất lượng nước uống trực tiếp, vui lòng thay bộ lọc sau 12 tháng sử dụng hoặc sau 8.000 lít nước (tùy điều kiện nào đến trước)

4 CẤP LỌC MẠNH MẼ TRONG 1 BỘ LỌC



Lớp vải lưới không dệt

Loại bỏ các cặn bẩn và tạp chất trong nước



Lớp sợi trao đổi ion

Loại bỏ chì hoà tan trong nước

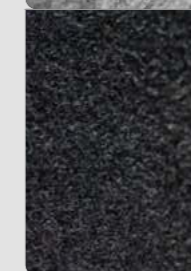

Lớp than hoạt tính

Giúp loại bỏ các loại hợp chất hữu cơ, thuốc bảo vệ thực vật, mùi nấm mốc, clo dư. Ngoài ra, những tạp chất nguy hiểm như Bromoform, Trihalomethanes,... cũng được loại bỏ khi đi qua lớp lọc này.

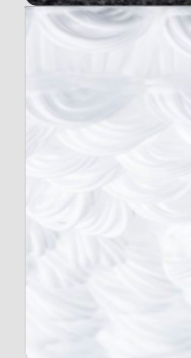

Lớp màng lọc sợi rỗng

Nước được thẩm thấu từ ngoài thành ống của các sợi rỗng bao gồm hàng triệu lỗ lọc với kích thước siêu nhỏ từ 0.01 đến 0.1 micromet. Tảo, vi sinh vật, độ đục, vi khuẩn, rỉ sét, nấm mốc, các thành phần kim loại,... trong nước bị giữ lại bên ngoài màng lọc, chỉ còn nước sạch và khoáng chất sau lọc.

EU202

Thiết bị lọc nước
tích hợp dưới bồn rửa

Giải pháp nước lọc giữ khoáng tự nhiên từ Nhật

Thiết bị lọc nước tích hợp dưới bồn rửa EU202 của Mitsubishi Cleansui giúp bạn tận hưởng phong cách sống khỏe mỗi ngày với nguồn nước lọc an toàn, giữ khoáng.



EU202

Thiết bị lọc nước tích hợp dưới bồn rửa

26.500.000 VNĐ
bao gồm bộ lọc đầu tiên

Lối sống khỏe mạnh, thanh lịch và hiện đại

- Nước uống có khoáng chất tự nhiên
- Tích hợp 3 chế độ nước: nước máy nóng/ lạnh – nước lọc
- Không dùng điện, không nước thải
- Thiết kế thẩm mỹ, tối ưu không gian sử dụng

 Bảo hành chính hãng

 Sản xuất tại Nhật Bản

Thời gian sử dụng
12 tháng

Công suất lọc
8.000 lít

Lưu lượng lọc
3 lít/ phút



Bộ vòi bằng đồng mạ chrome cao cấp, dễ vệ sinh



Vòi xoay 100 độ, tối ưu không gian lắp đặt



Đầu vòi dây sen thu kéo, linh hoạt vùng sử dụng



Công tắc chuyển chế độ nước tia thường - tia sen ở đầu vòi

BỘ LỌC EUC2000

- Công nghệ Màng lọc sợi rỗng từ Tập đoàn Mitsubishi Chemical Cleansui
- Lọc sạch nước, giữ khoáng tự nhiên
- Tích hợp 4 cấp lọc
- Thiết kế nhỏ gọn
- Dễ lắp đặt, thay thế



3.960.000 VNĐ

≈ 495 VNĐ/ lít nước sạch

 Để đảm bảo chất lượng nước uống trực tiếp, vui lòng thay bộ lọc sau 12 tháng sử dụng hoặc sau 8.000 lít nước (tùy điều kiện nào đến trước)

4 CẤP LỌC MẠNH MẼ TRONG 1 BỘ LỌC



Lớp vải lưới không dệt

Loại bỏ các cặn bẩn và tạp chất trong nước



Lớp sợi trao đổi ion

Loại bỏ chì hoà tan trong nước

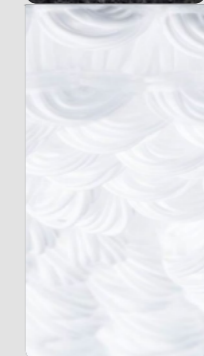

Lớp than hoạt tính

Giúp loại bỏ các loại hợp chất hữu cơ, thuốc bảo vệ thực vật, mùi nấm mốc, clo dư. Ngoài ra, những tạp chất nguy hiểm như Bromoform, Trihalomethanes,... cũng được loại bỏ khi đi qua lớp lọc này.

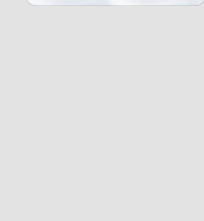

Lớp màng lọc sợi rỗng

Nước được thẩm thấu từ ngoài thành ống của các sợi rỗng bao gồm hàng triệu lỗ lọc với kích thước siêu nhỏ từ 0.01 đến 0.1 micromet. Tảo, vi sinh vật, độ đục, vi khuẩn, rỉ sét, nấm mốc, các thành phần kim loại,... trong nước bị giữ lại bên ngoài màng lọc, chỉ còn nước sạch và khoáng chất sau lọc.

EU101

Thiết bị lọc nước
dưới bồn rửa

Sống khỏe thật dễ dàng với nước uống giữ khoáng

Mitsubishi Cleansui giúp bạn chủ
động nguồn nước uống sạch, vị ngon
với khoáng tự nhiên tốt cho sức khỏe
mỗi ngày mà không cần đun sôi chờ
nguội, không cần tích trữ nước bình
cồng kềnh.



EU101

Thiết bị lọc nước
dưới bồn rửa

11.900.000 VNĐ
bao gồm bộ lọc đầu tiên

Tận hưởng phong cách sống khỏe chuẩn Nhật

- Nước uống có khoáng chất tự nhiên
- Cơ chế chống rò rỉ nước thông minh
- Không dùng điện
- Không nước thải
- Thiết kế nhỏ gọn, tối ưu không gian sử dụng



Bảo hành
chính hãng



Sản xuất tại
Nhật Bản

Thời gian sử dụng
12 tháng

Công suất lọc
8.000 lít

Lưu lượng lọc
3 lít/phút

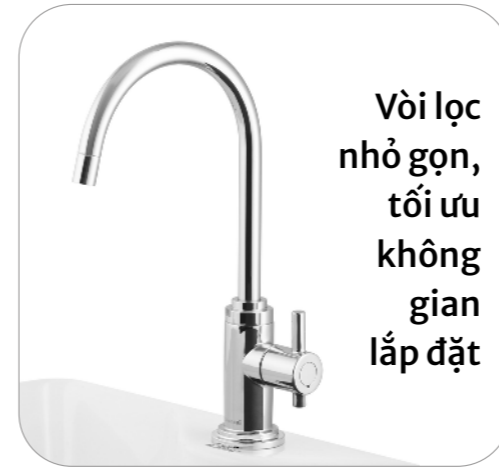

Vòi lọc
nhỏ gọn,
tối ưu
không
gian
lắp đặt



Bộ vòi
thiết kế
bằng
chất liệu
cao cấp,
dễ dàng
vệ sinh



Bộ lọc
4 cấp
EUC2000
nhỏ gọn



Cần gạt
thiết kế
thân thiện,
lấy nước
chỉ với một
thao tác

BỘ LỌC EUC2000

- Công nghệ Màng lọc sợi rỗng từ Tập đoàn Mitsubishi Chemical Cleansui
- Lọc sạch nước, giữ khoáng tự nhiên
- Tích hợp 4 cấp lọc
- Thiết kế nhỏ gọn
- Dễ lắp đặt, thay thế



3.960.000 VNĐ

≈ 495 VNĐ/ lít nước sạch

Để đảm bảo chất lượng nước uống trực tiếp,
vui lòng thay bộ lọc sau 12 tháng sử dụng hoặc
sau 8.000 lít nước (tùy điều kiện nào đến trước)

4 CẤP LỌC MẠNH MẼ TRONG 1 BỘ LỌC



Lớp vải lưới không dệt

Loại bỏ các cặn bẩn và tạp chất trong nước

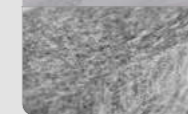

Lớp sợi trao đổi ion

Loại bỏ chì hoà tan trong nước

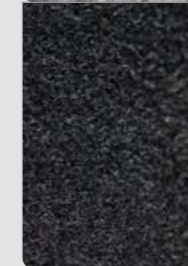

Lớp than hoạt tính

Giúp loại bỏ các loại hợp chất hữu cơ, thuốc bảo vệ thực vật, mùi nấm mốc, clo dư. Ngoài ra, những tạp chất nguy hiểm như Bromoform, Trihalomethanes,... cũng được loại bỏ khi đi qua lớp lọc này.

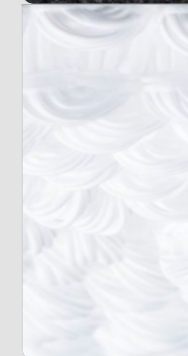

Lớp màng lọc sợi rỗng

Nước được thẩm thấu từ ngoài thành ống của các sợi rỗng bao gồm hàng triệu lỗ lọc với kích thước siêu nhỏ từ 0.01 đến 0.1 micromet. Tảo, vi sinh vật, độ đục, vi khuẩn, rỉ sét, nấm mốc, các thành phần kim loại,... trong nước bị giữ lại bên ngoài màng lọc, chỉ còn nước sạch và khoáng chất sau lọc.

MP02-3

Thiết bị lọc nước
thương mại

Giải pháp nước sạch và an toàn

Thiết bị lọc nước thương mại MP02-3 với công suất đến 150.000 lít giúp mang đến giải pháp nước sạch và an toàn, phù hợp sử dụng tại hộ gia đình và tại đơn vị kinh doanh trong lĩnh vực làm đẹp.



MP02-3

Thiết bị lọc nước thương mại

15.900.000 VNĐ
bao gồm bộ lọc đầu tiên

Nước sạch và an toàn cho nhu cầu sử dụng lớn

- Nước lọc sạch, không chứa Clo dư
- Không dùng điện, không nước thải
- Thiết kế gọn nhẹ, tiết kiệm không gian
- Lắp song song từ 2 thiết bị để tăng công suất lọc



Bảo hành chính hãng



Sản xuất tại Nhật Bản

Thời gian sử dụng
12 tháng

Công suất lọc
150.000 lít

Lưu lượng lọc
10 lít/ phút



Thân thiết bị làm từ thép không gỉ cao cấp



Bộ lọc công nghệ cao tích hợp 2 cấp lọc tiên tiến



Thiết kế nhỏ gọn, tối ưu không gian

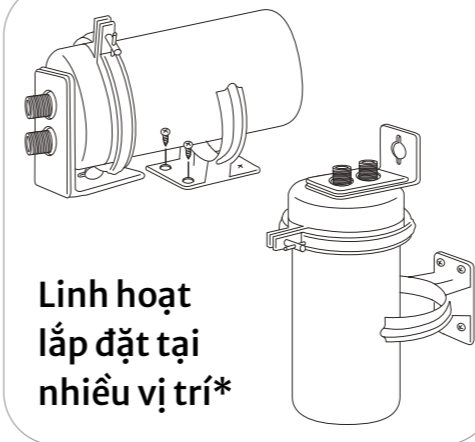

Linh hoạt lắp đặt tại nhiều vị trí*

BỘ LỌC UMC2150

- Nước sạch giữ khoáng, không còn Clo dư
- Tích hợp 2 cấp lọc
- Thiết kế nhỏ gọn
- Dễ lắp đặt, thay thế
- Công suất lọc lớn 150.000L
- Lưu lượng lọc nhanh



6.200.000 VNĐ

≈ 42 VNĐ/ lít nước sạch

Để đảm bảo chất lượng nước sau lọc, vui lòng thay bộ lọc sau 12 tháng sử dụng hoặc sau 150.000 lít nước (tùy điều kiện nào đến trước).

2 CẤP LỌC MẠNH MẼ TRONG 1 BỘ LỌC



Lớp vải không dệt

Loại bỏ tạp chất thô, cặn bẩn lơ lửng không hòa tan. Vải nhẹ, mỏng xốp, độ bền cao, dễ kết hợp với các vật liệu lọc khác.

Lớp sợi và than hoạt tính

Giúp loại bỏ các loại hợp chất hữu cơ, thuốc bảo vệ thực vật, mùi nấm mốc, clo dư. Ngoài ra, những tạp chất nguy hiểm như Bromoform, Trihalomethanes,... cũng được loại bỏ khi đi qua lớp lọc này.

MP02-4

Thiết bị lọc nước
thương mại

Giải pháp nước sạch và an toàn

Với công suất đến 50.000 lít, thiết bị lọc nước công suất cao MP02-4 mang đến giải pháp nước sạch và an toàn, phù hợp sử dụng tại hộ gia đình và các đơn vị kinh doanh trong lĩnh vực nhà hàng, khách sạn.



MP02-4

Thiết bị lọc nước thương mại

15.900.000 VNĐ
bao gồm bộ lọc đầu tiên

Nước sạch và an toàn cho nhu cầu sử dụng lớn

- Nước lọc sạch, không chứa Clo dư
- Không dùng điện, không nước thải
- Thiết kế gọn nhẹ, tiết kiệm không gian
- Lắp song song từ 2 thiết bị để tăng công suất lọc



Bảo hành chính hãng



Sản xuất tại Nhật Bản

Thời gian sử dụng **12 tháng**

Công suất lọc **50.000 lít**

Lưu lượng lọc **8 lít/ phút**



Thân thiết bị làm từ thép không gỉ cao cấp



Bộ lọc công nghệ cao UMC2050 tích hợp 3 cấp lọc tiên tiến

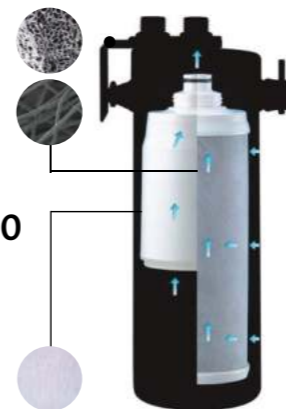

Thiết kế nhỏ gọn, tối ưu không gian



Linh hoạt lắp đặt tại nhiều vị trí*

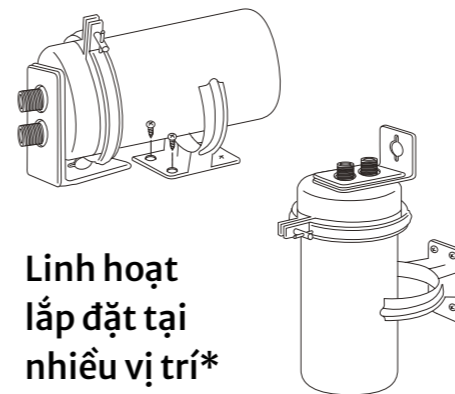

BỘ LỌC UMC2050

- Công nghệ màng lọc sợi rỗng từ Tập đoàn Mitsubishi Chemical Cleansui
- Nước sạch giữ khoáng, không còn Clo dư
- Tích hợp 3 cấp lọc tiên tiến
- Thiết kế nhỏ gọn
- Dễ lắp đặt, thay thế



6.200.000 VNĐ

≈ 124 VNĐ/ lít nước sạch

Để đảm bảo chất lượng nước sau lọc, vui lòng thay bộ lọc sau 12 tháng sử dụng hoặc sau 50.000 lít nước (tùy điều kiện nào đến trước).

3 CẤP LỌC MẠNH MẼ TRONG 1 BỘ LỌC



Lớp vải không dệt

Loại bỏ tạp chất thô, cặn bẩn lơ lửng không hòa tan. Vải nhẹ, mỏng xốp, độ bền cao, dễ kết hợp với các vật liệu lọc khác.

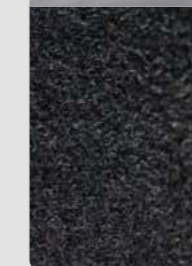

Lớp sợi và than hoạt tính

Giúp loại bỏ các loại hợp chất hữu cơ, thuốc bảo vệ thực vật, mùi nấm mốc, clo dư. Ngoài ra, những tạp chất nguy hiểm như Bromoform, Trihalomethanes,... cũng được loại bỏ khi đi qua lớp lọc này.

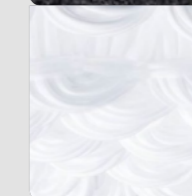

Lớp màng lọc sợi rỗng

Loại bỏ vi khuẩn và tạp chất nhỏ đến 0.1 micromet, giữ lại khoáng chất tự nhiên có lợi trong nước.

Chỉ sử dụng nước máy dưới 35°C
Hình ảnh chỉ mang tính chất minh họa

* Vị trí lắp đặt cần có lỗ thoát nước sàn để đảm bảo an toàn nếu có rò rỉ nước

Nguồn nước sạch và an toàn cho cả gia đình

Hệ thống lọc tổng MPOE mang đến nguồn nước sạch, an toàn cho mọi sinh hoạt hàng ngày như nấu ăn và vệ sinh cá nhân, đồng thời bảo vệ thiết bị gia dụng khỏi hư hại do tạp chất tồn đọng trong nước.



MPOE-P

Hệ thống lọc tổng

Nước sạch đầu nguồn, bảo vệ toàn diện

- Màn hình điều khiển cảm ứng cho thao tác dễ dàng
- Lọc sạch nước và giữ Clo để kháng khuẩn
- Bộ lọc sản xuất tại Nhật Bản
- Không giới hạn công suất lọc
- Hệ thống làm sạch tự động giúp kéo dài thời hạn sử dụng bộ lọc



Bảo hành chính hãng



Bộ lọc sản xuất tại Nhật Bản

198.000.000 VNĐ
bao gồm bộ lọc đầu tiên

Công suất lọc
Không giới hạn

Lưu lượng lọc
30 lít/phút
/ 2 bộ lọc



Vị trí lắp đặt cần có lỗ thoát nước sàn để đảm bảo an toàn nếu có rò rỉ nước



Chất liệu inox cao cấp, dễ dàng vệ sinh

Đồng hồ đo tổng lưu lượng nước đã lọc



Màn hình cảm ứng dễ dàng điều khiển ở mọi vị trí

Kích thước nhỏ nhất trên thị trường



Chỉ sử dụng nước máy dưới 40°C
Hình ảnh chỉ mang tính chất minh họa

BỘ LỌC KÉP MPOE050E

- Được thiết kế bởi Tập đoàn Mitsubishi Chemical Cleansui
- Tự động súc rửa hàng ngày, không sử dụng hóa chất.
- Không giới hạn công suất lọc
- Nước sạch, giữ lại các vi khoáng tự nhiên tốt cho sức khỏe.
- Clo dư được giữ lại giúp kháng vi khuẩn tái sinh trong đường ống và bể chứa.



40.000.000 VNĐ

ỨNG DỤNG CÔNG NGHỆ MÀNG LỌC SỢI RỖNG TRONG 1 BỘ LỌC MẠNH MỀ

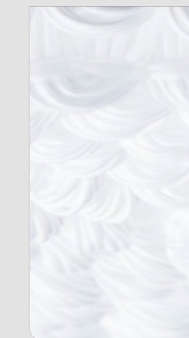

Lớp màng lọc sợi rỗng

Nước được thẩm thấu từ ngoài thành ống của các sợi rỗng bao gồm hàng triệu lỗ lọc với kích thước siêu nhỏ từ 0.01 đến 0.1 micromet như tảo, vi sinh vật, độ đục, vi khuẩn, rỉ sét, nấm mốc, các thành phần kim loại trong nước được giữ lại bên ngoài màng lọc. Chỉ còn nước sạch, Clo dư kháng khuẩn tái sinh và khoáng chất sau lọc.

MPOE-S

Hệ thống lọc tổng

Nước sạch đầu nguồn, bảo vệ toàn diện

- Lọc sạch nước và giữ Clo để kháng khuẩn
- Bộ lọc sản xuất tại Nhật Bản
- Công nghệ Màng lọc sợi rỗng giữ khoáng chất tự nhiên
- Không giới hạn công suất lọc
- Hệ thống làm sạch tự động giúp kéo dài thời hạn sử dụng bộ lọc



Bảo hành chính hãng



Bộ lọc sản xuất tại Nhật Bản

138.000.000 VNĐ
bao gồm bộ lọc đầu tiên

Công suất lọc
Không giới hạn

Lưu lượng lọc
30 lít/phút
/ 2 bộ lọc



Chất liệu inox cao cấp, dễ dàng vệ sinh

Đồng hồ đo tổng lưu lượng nước đã lọc



Bộ lọc kép MPOE050E không giới hạn công suất lọc

Kích thước nhỏ nhất trên thị trường



BỘ LỌC KÉP MPOE050E

- Được thiết kế bởi Tập đoàn Mitsubishi Chemical Cleansui
- Tự động sục rửa hàng ngày, không sử dụng hóa chất.
- Không giới hạn công suất lọc
- Nước sạch, giữ lại các vi khoáng tự nhiên tốt cho sức khỏe.
- Clo dư được giữ lại giúp kháng vi khuẩn tái sinh trong đường ống và bể chứa.



40.000.000 VNĐ

ỨNG DỤNG CÔNG NGHỆ MÀNG LỌC SỢI RỖNG TRONG 1 BỘ LỌC MẠNH MỀ

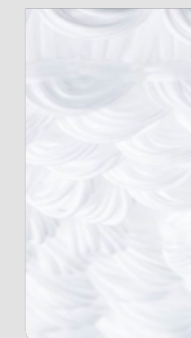

Lớp màng lọc sợi rỗng

Nước được thẩm thấu từ ngoài thành ống của các sợi rỗng bao gồm hàng triệu lỗ lọc với kích thước siêu nhỏ từ 0.01 đến 0.1 micromet như tảo, vi sinh vật, độ đục, vi khuẩn, rỉ sét, nấm mốc, các thành phần kim loại trong nước được giữ lại bên ngoài màng lọc. Chỉ còn nước sạch, Clo dư kháng khuẩn tái sinh và khoáng chất sau lọc.

Tận hưởng phong cách sống khỏe

EU301

Thiết bị lọc nước tạo ion kiềm



- Sản xuất tại Nhật Bản
- Công nghệ Màng lọc sợi rỗng
- Giữ khoáng tự nhiên
- Nước ion kiềm uống trực tiếp

EU202

Thiết bị lọc nước tích hợp dưới bồn rửa



- Sản xuất tại Nhật Bản
- Công nghệ Màng lọc sợi rỗng
- Uống trực tiếp tại vòi
- Tích hợp nước lọc nước nóng/lạnh

EU201

Thiết bị lọc nước tích hợp dưới bồn rửa



- Sản xuất tại Nhật Bản
- Công nghệ Màng lọc sợi rỗng
- Uống trực tiếp tại vòi
- Tích hợp nước lọc nước nóng/lạnh

EU101

Thiết bị lọc nước dưới bồn rửa



- Sản xuất tại Nhật Bản
- Công nghệ Màng lọc sợi rỗng
- Thiết kế chống rò rỉ
- Uống trực tiếp tại vòi

Nước sạch bảo vệ sức khỏe toàn diện

MP02-3

Thiết bị lọc nước thương mại



- Sản xuất tại Nhật Bản
- Nước sạch không Clo dư
- Không dùng điện
- Không nước thải

MPOE-P

Hệ thống lọc tổng



- Giữ khoáng tự nhiên
- Không giới hạn công suất
- Tự làm sạch bộ lọc
- Màn hình điều khiển cảm ứng

MP02-4

Thiết bị lọc nước thương mại







- Sản xuất tại Nhật Bản
- Công nghệ Màng lọc sợi rỗng
- Giữ khoáng tự nhiên
- Không dùng điện

MPOE-S

Hệ thống lọc tổng



- Giữ khoáng tự nhiên
- Không giới hạn công suất
- Tự làm sạch bộ lọc
- Giữ Clo kháng khuẩn

HÌNH ẢNH SẢN PHẨM					
MÃ SẢN PHẨM		EU301	EU201	EU202	EU101
BỘ LỌC		EUC2000	EUC2000	EUC2000	EUC2000
KÍCH THƯỚC (rộng x cao) (mm)		144 x 290	217x382	267x 282	150x290
TRỌNG LƯỢNG BỘ LỌC (khi bộ lọc đầy nước)		800g (1.400g)			
LƯU LƯỢNG LỌC		3L/ phút			
Khả năng loại bỏ tạp chất (theo tiêu chuẩn JIS S 3201)	Clo dư	40.000L			
	Độ đục (rỉ sét, vi khuẩn,...)	20.000L			
	Chất Trihalomethanes	8.000L			
	Chất Chloroform	8.000L			
	Chất Bromodichloromethane	10.000L			
	Chất Dibromodichloromethane	10.000L			
	Chất Bromoform	10.000L			
	Chì hòa tan	10.000L			
	CAT (nhóm hóa chất nông nghiệp)	20.000L			
	2-MIB (nấm mốc)	20.000L			
	Nhóm Tetrachloroethylene	20.000L			
	Nhóm Trichloroethylene	20.000L			
Nhóm 1,1,1- trichloroethane	10.000L				
THỜI HẠN SỬ DỤNG BỘ LỌC		8.000L hoặc 12 tháng (tùy thuộc điều kiện nào đến trước)			
HÌNH ẢNH BỘ LỌC					

HÌNH ẢNH SẢN PHẨM								
MÃ SẢN PHẨM		MP02-3	MP02-4	MPOE-S		MPOE-P		
MÃ CẤU PHẦN				HLFX3520	HLFX3520-CP	HLFX5U20	HLFX5U20-CP	GT2508-VTWA
BỘ LỌC		UMC2150	UMC2050	MPOE050E (x2)		MPOE050E (x2)		
KÍCH THƯỚC (dài x rộng x cao) (mm)		160 x 300	160 x 300	645x345x885	400x200x400	645x345x885	400x200x400	286x60x220
TRỌNG LƯỢNG BỘ LỌC (khi bộ lọc đầy nước)		1.600g (3.300g)	1.700g (3.000g)	45.000g	16.500g	45.000g	16.500g	-
LƯU LƯỢNG LỌC		10 L/ phút	8 L/ phút	30 L/ phút	-	30 L/ phút	-	-
Khả năng loại bỏ tạp chất (theo tiêu chuẩn JIS S 3201)	Clo dư	✓	✓	✗	-	✗	-	-
	Độ đục (rỉ sét, vi khuẩn,...)	-	✓	✓	-	✓	-	-
	Chất Trihalomethanes	-	-	-	-	-	-	-
	Chất Chloroform	-	-	-	-	-	-	-
	Chất Bromodichloromethane	-	-	-	-	-	-	-
	Chất Dibromodichloromethane	-	-	-	-	-	-	-
	Chất Bromoform	-	-	-	-	-	-	-
	Chì hòa tan	-	-	-	-	-	-	-
	CAT (nhóm hóa chất nông nghiệp)	-	-	-	-	-	-	-
	2-MIB (nấm mốc)	-	-	-	-	-	-	-
	Nhóm Tetrachloroethylene	-	-	-	-	-	-	-
	Nhóm Trichloroethylene	-	-	-	-	-	-	-
Nhóm 1,1,1- trichloroethane	-	-	-	-	-	-	-	
THỜI HẠN SỬ DỤNG BỘ LỌC		-	-	Không giới hạn	-	Không giới hạn	-	-
HÌNH ẢNH BỘ LỌC								

Kích hoạt bảo hành An tâm sống khỏe

ĐĂNG KÝ BẢO HÀNH ĐIỆN TỬ

Quý khách vui lòng kích hoạt bảo hành sản phẩm theo 3 bước bên dưới:

Bước 1: Truy cập trang **Đăng ký bảo hành**

Cách 1: Truy cập website

www.mitsubishicleansui.vn/dangkybaohanh

Cách 2: Quét mã QR



Bước 2: Nhập đầy đủ thông tin:

Tên, ngày sinh, số điện thoại, địa chỉ, email
Sản phẩm (model), số serial, ngày mua hàng, nơi mua hàng.

Bước 3: Bấm “Gửi” để hoàn tất kích hoạt bảo hành điện tử

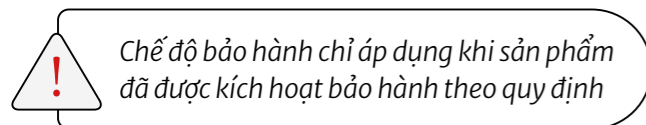

Bảo hành chính hãng An tâm sống khỏe

THỜI HẠN ÁP DỤNG BẢO HÀNH THEO QUY ĐỊNH

5 năm cho bộ vòi: Model EU301; EU201; EU202; EU101	Bộ lọc EUC2000: Lỗi kỹ thuật được đổi mới trong 06 tháng
2 năm cho bình điện phân, bàn phím điều khiển: Model EU301	Bộ lọc của MPOE050E: 500.000L nước lọc
2 năm cho hệ thống dây kết nối: Model EU301; EU201; EU202; EU101	1 năm bảo hành thân máy: Model MP02-3; MP02-4
2 năm bảo hành chung dòng: Model MPOE-P; MPOE-S	Bộ lọc UMC2050, UMC2150: Lỗi kỹ thuật được đổi mới trong 01 tháng

Sản phẩm bán ra
+40.000
Mạng lưới phân phối
+250
Bộ lọc thay mới
+30.000

*Số liệu cập nhật năm 2022

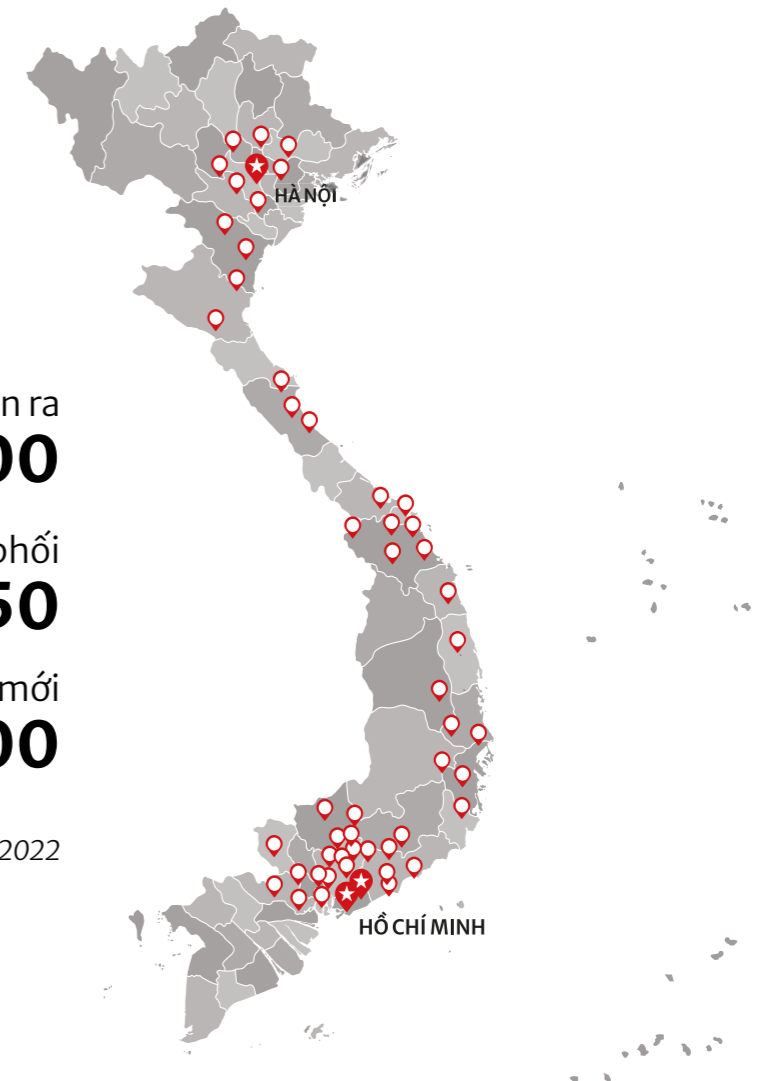

Liên hệ

NHÀ PHÂN PHỐI ỦY QUYỀN VÀ TRUNG TÂM BẢO HÀNH
CỦA MITSUBISHI CHEMICAL CLEANSUI TẠI VIỆT NAM

Premium Showroom

Số 131, Đường Ba Tháng Hai, P. 11, Q. 10, TP. HCM

Văn phòng - showroom miền Nam

Số 12, Đường Hoàng Trọng Mậu, P. Tân Hưng, Q. 7, TP. HCM

Văn phòng - showroom miền Bắc

Số 57A, Phố Vệ Hồ, P. Xuân La, Q. Tây Hồ, TP. Hà Nội

HỆ THỐNG TRẠM DỊCH VỤ BẢO HÀNH

Miền Nam: 44 trạm

Miền Bắc: 34 trạm

*Tận hưởng phong cách
sống khỏe cùng Cleansui*

www.mitsubishicleansui.vn