



Since
1955
Ferrol Group - San Bonifacio, Verona Italy

- ~ BÌNH NƯỚC NÓNG ĐIỆN
- ~ BÌNH NĂNG LƯỢNG MẶT TRỜI
- ~ BƠM NHIỆT
- ~ THIẾT BỊ BẾP



ferrol



F

TẬP ĐOÀN FERROLI

Ferrolli là hãng sản xuất thiết bị nhiệt hàng đầu thế giới có trụ sở chính tại thành phố San Bonifacio, Italy. Ferrolli được xem như là "Ngân hàng nhiệt của thế giới", hãng tiên phong đi đầu trong công nghệ về nhiệt. Với 60 năm phát triển và mở rộng hoạt động kinh doanh trên khắp thế giới, đến nay Ferrolli đã trở thành một tập đoàn đa quốc gia có quy mô lớn với hơn 30 đơn vị thành viên, 16 nhà máy, 6 trung tâm nghiên cứu và hơn 10.000 nhân viên làm việc. Sản phẩm của Ferrolli được bán tại hơn 120 quốc gia và khu vực.

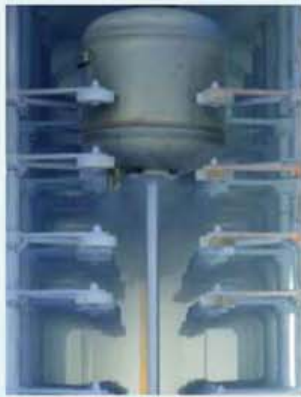

THIẾT BỊ CAO CẤP CÔNG NGHỆ ƯU VIỆT

Bình nước nóng tráng men của Ferrolli được sản xuất trên công nghệ tiên tiến nhất, thiết kế thuận tiện, dễ dàng lắp đặt với mọi công trình kể cả truyền thống lẫn hiện đại.

Điểm đặc biệt của dòng sản phẩm mới này là có dung tích đa dạng (từ 5 tới 500 lít), có thể đặt được ở trên hoặc dưới bồn rửa và có thể đặt thẳng đứng hoặc nằm ngang.

Bình nước nóng tráng men được sản xuất trên dây chuyền công nghệ kết hợp tự động cao. Hệ thống điều khiển bằng máy tính hiệu quả giúp đảm bảo được những tiêu chuẩn ở mức độ chất lượng cao nhất.

Quá trình kiểm tra được thực hiện từ giai đoạn thiết kế cho đến lần sát hạch cuối cùng. Điều đó phản ánh một chiến lược nhất quán về chất lượng trong quy mô sản xuất "khổng lồ" của Ferrolli nhằm đảm bảo cho sản phẩm có hiệu suất sử dụng cao, an toàn, đảm bảo kỹ thuật, chắc chắn về kết cấu, đáp ứng những kỳ vọng khắt khe nhất từ phía khách hàng.

SẢN PHẨM CHẤT LƯỢNG CAO ĐÃ ĐƯỢC CẤP NHỮNG CHỨNG CHỈ NGHIỆM NGẶT



LINH KIỆN CHẤT LƯỢNG CAO



BÌNH CHỨA BẰNG THÉP SIÊU BỀN

Bình chứa bên trong được làm bằng thép siêu bền. Bình chứa được gia công đặc biệt để chứa nước nóng sử dụng, có độ ổn định và sức bền cao, chống bị biến dạng do thay đổi áp suất trong quá trình làm nóng nước. Bình chứa có thể chịu được áp suất tới 16 bar.

GIÁ TREO

Thiết kế tối ưu, phù hợp cho mọi dòng sản phẩm



VAN AN TOÀN

Các chuyên gia đã đưa thêm bộ phận van an toàn vào sản phẩm nhằm giải phóng áp suất bên trong, trong trường hợp áp suất quá lớn. Chú ý: van an toàn phải được giữ khô ráo



THIẾT BỊ ĐO NHIỆT ĐỘ

Thiết bị đo nhiệt, có mặt hiển thị lớn và được phủ lớp chống lóa giúp dễ dàng đọc được bằng mắt thường.



THÂN THIỆN VỚI MÔI TRƯỜNG, KO CHỨA CFC

Lớp cách nhiệt được làm bằng lớp bọt nhựa tổng hợp, ko chứa CFC giữ nhiệt tốt và giảm tổn thất năng lượng ở mức tối đa.



LỚP TRẮNG MEN TITAN ĐẢM BẢO AN TOÀN, VỆ SINH



THANH ĐỐT

- Thanh đốt trắng bạc, diệt khuẩn (tùy chọn)
- Thanh đốt chống bám cặn (tùy chọn)
- Thanh đốt bằng inox (tùy chọn)



THIẾT KẾ ĐỘC ĐÁO VỚI THANH Mg ANODE LỚN

- Độc lập (tùy chọn)
- Gắn cùng thanh đốt (tùy chọn)



HỆ THỐNG MẶT BÍCH ĐƯỢC CẢI TIẾN

RƠ-LE ĐIỀU CHỈNH NHIỆT

- Rơ-le mao dẫn (tùy chọn)
- Rơ-le điều chỉnh cơ học loại 16A (tùy chọn)
- Rơ-le điều chỉnh cơ học loại 20A (tùy chọn)



Lớp men
Titan siêu bền 
Thanh đốt tráng men Titan

THANH ĐỐT TRÁNG MEN TITAN SIÊU BỀN ĐƯỢC CẤP
BẢN QUYỀN VỀ CÔNG NGHỆ

Thanh đốt tráng men Titan siêu bền là thế hệ thanh đốt siêu bền mới, được sản xuất dựa trên công nghệ PLUS từ trung tâm nghiên cứu và phát triển toàn cầu Ferrolti tại San Bonifacio. Công nghệ được nghiên cứu nhằm giảm các tác hại do cặn nước gây ra, thanh đốt được bảo hành vĩnh viễn. Ngoài ra, hiệu suất nhiệt của thiết bị luôn được duy trì song song với tuổi thọ của nó.

THỬ NGHIỆM VỚI THANH ĐỐT BẰNG ĐỒNG

Trước khi sử dụng



Sau khi sử dụng



THỬ NGHIỆM VỚI THANH ĐỐT TRÁNG MEN TITAN

Trước khi sử dụng



Sau khi sử dụng



Giảm bám cặn rõ rệt 



BỘ CHỐNG RÒ ĐIỆN

Bộ chống rò điện (ELCB) là thiết bị an toàn sẽ ngắt kết nối giữa thiết bị với mạch điện bất cứ khi nào xuất hiện rò điện thông qua cơ thể con người khi chạm phải các phần mang điện của thiết bị.

ĐẶC TÍNH KỸ THUẬT CHÍNH

Điện áp: 220V~/50Hz

Dòng điện: 10A/16A

Dòng rò tối thiểu để áp-tô-mát hoạt động: 30mA

Thời gian ngắt tối đa: 0.1s

- Chứng chỉ của CE
- Chức năng siêu chống thấm, hình thức, mẫu mã đẹp
- Vỏ nhựa được làm bằng vật liệu kỹ thuật có cường độ chống cháy cao, an toàn và đáng tin cậy.
- Có thể áp dụng cho hệ thống có 3 dây (dây trung tính 2P)

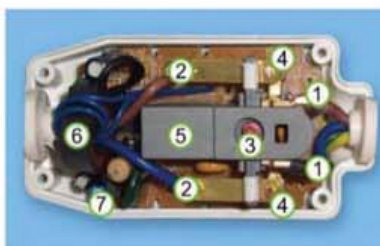

NGUYÊN LÝ HOẠT ĐỘNG

Khi nguồn đầu vào của dây pha và dây trung tính được nối với điểm tiếp xúc tại vị trí 1, đầu ra của thanh dẫn tải được nối với điểm tiếp xúc tại vị trí 2, thanh tiếp đất (không thể hiện) được nối thông qua từ nguồn tới tải ko bị ngắt.

Cơ chế hoạt động bên trong của ELCB

Khi nút reset 3 được nhấn, tiếp điểm 4 và 5 bên dưới sẽ được đóng mạch. Cuộn dây điện từ 5 sẽ giữ kết nối đóng mạch khi nút reset 3 được nhả ra. Cuộn cảm biến 6 được quấn vòng quanh (nhưng không kết nối điện) các dây dẫn pha và trung tính. Trong hoạt động bình thường, tất cả các phần tải xuống của pha quay về dây trung tính. Do đó các dòng điện trên 2 dây dẫn bằng nhau, ngược chiều nhau và triệt tiêu lẫn nhau. Những lỗi rò điện ra đất (mất), ví dụ 1 người chạm vào điện trên các thiết bị gây ra 1 dòng điện khác làm mất cân bằng dòng điện trên hai dây dẫn (pha và trung tính). Sự khác biệt dòng điện này tạo ra dòng điện trong cuộn dây cảm biến 6 được lựa chọn bởi mạch cảm biến 7, mạch cảm biến sau đó sẽ loại bỏ điện của cuộn điện từ 5 và tiếp điểm 4 sẽ ngắt bởi 1 lò xo, cắt nguồn cung cấp cho thiết bị. Thiết bị này đc thiết kế sao cho khi sự cố xảy ra sẽ ngắt điện nhanh chóng trên 1 đơn vị phần nhỏ của 1 giây, giúp giảm thiểu nguy cơ sốc điện.

Thanh Anode lớn



Chống ăn mòn



HỆ THỐNG THANH ANODE Mg LỚN

THANH ANODE Mg ĐỨNG ĐỘC LẬP VỚI MẶT BÍCH CỦA THANH ĐỐT

Với thiết kế này thanh anode Mg có thể thay thế dễ dàng mà không cần tháo thanh đốt, tránh được khe hở ở giữa mặt bích - 1 yếu tố nguy hiểm cho sự hoạt động của bình nước nóng.

Phần cận của thanh anode Mg sẽ không bám vào thanh đốt, nhờ đó mà tuổi thọ của thanh đốt được kéo dài.

Thanh đốt cũng sẽ không gây tác động ăn mòn thanh anode Mg điều đó đồng nghĩa với việc tuổi thọ thanh anode Mg được kéo dài, bình chứa được bảo vệ lâu bền.

Nhờ thiết kế độc đáo của Ferroli mà thanh anode Mg có thể bảo vệ hoàn toàn được lớp tráng men bên trong của bình chứa.

Thông thường

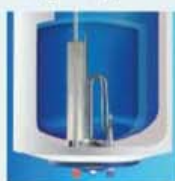

Thẳng đứng



Nằm ngang



Thanh anode ma-giê đôi



Mặt bích và lớp tráng men Titan

CÔNG NGHỆ MỚI NHẤT ĐEM LẠI SỰ THUẬN TIỆN VÀ CHẾ ĐỘ BẢO VỆ AN TOÀN

HỆ THỐNG MẶT BÍCH TIÊN TIẾN

Không cần tới một dụng cụ đặc biệt nào để bảo dưỡng. Đó chính là thành quả sau nhiều năm nghiên cứu, cấu trúc này được thiết kế nhằm xác định chính xác áp suất cho các ốc mà không cần sử dụng đến 1 thiết bị đo lực nào, tuy nhiên vẫn đạt được áp suất chính xác tới đai ốc. Do vậy giúp cho công tác bảo trì và vệ sinh trở nên dễ dàng và an toàn hơn.

HỆ THỐNG GIOĂNG SILICON TỔNG HỢP

Đó là sự lựa chọn tốt nhất cho việc bịt kín các chi tiết cần thiết trong bình nước nóng. Loại gioăng này có tuổi thọ cao và độ co giãn tuyệt vời, không cần phải thay thế sau mỗi đợt bảo trì, bảo dưỡng. Nó không những không tạo ra mùi như các loại cao su chất lượng thấp khác mà còn rất sạch sẽ, an toàn cho người sử dụng và thân thiện với môi trường.



LỚP PHỦ MEN XANH TITAN AN TOÀN, VỆ SINH

Lớp men titan có tác dụng xử lý các va chạm và sự ăn mòn bên trong bình chứa. Lớp men này được sản xuất trên công nghệ sơn mạ tĩnh điện tiên tiến nhất hiện nay.

Quá trình nung tiếp theo được tiến hành trong lò nung ở nhiệt độ 870°C, đảm bảo điều kiện tốt nhất cho lớp men, mang lại chất lượng tốt, tuổi thọ cao.

Công nghệ tráng men với tiêu chuẩn cao giúp cải thiện sự tinh khiết của nước, đem lại sự an toàn tuyệt đối cho sức khỏe của người sử dụng, độ dày trung bình của lớp tráng men này là 250 microns.





Bình nước nóng điện

Bình nước nóng gián tiếp

QQ

VERDI

CUBO

HOTDOG

HBO

SB

AQUA

SQ

HE

Bình nước nóng thể tích nhỏ

GARANZIA
8 năm
Bảo hành
bình chứa



QQ EVO M

15L, 20L, 30L

QQ M

50L



- **Bình chứa tráng men Titan siêu bền**
- Lớp cách nhiệt Polyurethane, không chứa CFC
- Vỏ nhựa ABS, chống va đập
- Thanh đốt hiệu suất cao
- Van xả cận tiện ích
- Thanh Anode Mg lớn
- Cài đặt nhiệt độ
- Rơ-le bảo vệ đa cấp
- Đèn Led báo nguồn

GARANZIA
8 năm
Bảo hành
bình chứa



QQ EVO ME

15L, 20L, 30L

QQ ME

50L



- **Bình chứa tráng men Titan siêu bền**
- Lớp cách nhiệt Polyurethane, không chứa CFC
- Vỏ nhựa ABS, chống va đập
- **Dây nguồn chống giật (ELCB)**
- Van xả cận tiện ích
- Thanh đốt hiệu suất cao
- Thanh Anode Mg lớn
- Cài đặt nhiệt độ
- Rơ-le bảo vệ đa cấp
- Đèn Led báo nguồn



Dây chống giật ELCB

GARANZIA
8 năm
Bảo hành
bình chứa



QQ EVO TE

15L, 20L, 30L



- **Bình chứa tráng men Titan siêu bền**
- **Lựa chọn 3 công suất**
- Lớp cách nhiệt Polyurethane, không chứa CFC
- Vỏ nhựa ABS, chống va đập
- **Dây nguồn chống giật (ELCB)**
- Van xả cận tiện ích
- Thanh Anode Mg lớn
- Cài đặt nhiệt độ
- Rơ-le bảo vệ đa cấp
- Đèn Led báo nguồn



Dây chống giật ELCB

Bình nước nóng thể tích nhỏ

GARANZIA

8 năm bảo hành bình chứa



QQ EVO AE

(Thanh đốt trắng men)
15L, 20L, 30L

QQ AE

50L



- Bình chứa tráng men Titan siêu bền
- Thanh đốt tráng men Titan siêu bền
- Lớp cách nhiệt Polyurethane, không chứa CFC
- Vỏ nhựa ABS, chống va đập
- Dây nguồn chống giật (ELCB)
- Van xả cận tiện ích
- Thanh Anode Mg lớn
- Cài đặt nhiệt độ
- Rơ-le bảo vệ đa cấp
- Đèn Led báo nguồn



Thanh đốt tráng men



Dây chống giật ELCB

GARANZIA

8 năm bảo hành bình chứa



QQ EVO SE

(Thanh đốt trắng bạc)
15L, 20L, 30L



- Bình chứa tráng men Titan siêu bền
- Thanh đốt trắng bạc, diệt khuẩn
- Lựa chọn 3 công suất
- Lớp cách nhiệt Polyurethane, không chứa CFC
- Vỏ nhựa ABS, chống va đập
- Van xả cận tiện ích
- Dây nguồn chống giật (ELCB)
- Thanh Anode Mg lớn
- Cài đặt nhiệt độ
- Rơ-le bảo vệ đa cấp
- Đèn Led báo nguồn



Thanh đốt trắng bạc



Dây chống giật ELCB

QQ là dòng sản phẩm bình nước nóng đầu tiên có thiết kế đột phá với kiểu dáng nằm ngang khác biệt hoàn toàn với thiết kế truyền thống. Ý tưởng hoàn hảo cho các phòng tắm giới hạn về chiều cao, có trần giả hoặc hộp kỹ thuật.

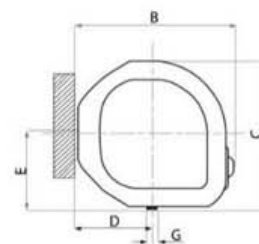
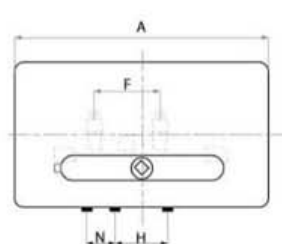

MODEL	DUNG TÍCH (lít)	ĐIỆN ÁP (v~)	KÍCH THƯỚC AxBxC (mm)	ÁP LỰC (bar)	CÔNG SUẤT (w)	TẦN SỐ (Hz)	NHIỆT ĐỘ TỐI ĐA (°C)	TRỌNG LƯỢNG TÍNH (kg)	TRỌNG LƯỢNG TỔNG (kg)
QQ	15	220	470x305x295	8	2500	50	~75	10	11
QQ	20	220	600x305x295	8	2500	50	~75	10.5	12.5
QQ	30	220	600x335x340	8	2500	50	~75	12.5	15
QQ	50	220	745x380x435	8	2500	50	~75	14.5	16.5

Bình nước nóng thể tích nhỏ

GARANZIA

8 năm Bảo hành bình chứa

VERDI-TE

15L, 20L, 30L



- Bình chứa tráng men Titan siêu bền
- 03 chế độ công suất, tiết kiệm điện
- Thanh đốt hiệu suất cao
- Rơ-le bảo vệ đa cấp
- Đèn LED thông báo trạng thái hoạt động
- Dây nguồn chống giật ELCB
- Van xả cặn tiện ích
- Lớp cách nhiệt Polyurethane, không chứa CFC
- Thanh Mg lắp ở đường xả cặn, dễ thay thế
- Vỏ nhựa ABS chịu va đập



GARANZIA

8 năm Bảo hành bình chứa

VERDI-AE

15L, 20L, 30L



- Bình chứa tráng men Titan siêu bền
- 03 chế độ công suất, tiết kiệm điện
- Thanh đốt tráng men, bảo hành vĩnh viễn
- Rơ-le bảo vệ đa cấp
- Đèn LED thông báo trạng thái hoạt động
- Màn hình hiển thị nhiệt độ chính xác
- Dây nguồn chống giật ELCB
- Van xả cặn tiện ích
- Lớp cách nhiệt Polyurethane, không chứa CFC
- Thanh Mg lắp ở đường xả cặn, dễ thay thế
- Vỏ nhựa ABS chịu va đập



GARANZIA

8 năm Bảo hành bình chứa

VERDI-SE

15L, 20L, 30L



- Bình chứa tráng men Titan siêu bền
- 03 chế độ công suất, tiết kiệm điện
- Thanh đốt tráng bạc, diệt khuẩn
- Rơ-le bảo vệ đa cấp
- Đèn LED thông báo trạng thái hoạt động
- Màn hình hiển thị nhiệt độ chính xác
- Dây nguồn chống giật ELCB
- Van xả cặn tiện ích
- Lớp cách nhiệt Polyurethane, không chứa CFC
- Thanh Mg lắp ở đường xả cặn, dễ thay thế
- Vỏ nhựa ABS chịu va đập



Bình nước nóng thể tích nhỏ

GARANZIA
8 năm
Bảo hành
bình chứa

VERDI-DE

15L, 20L, 30L



- Bình chứa tráng men Titan siêu bền
- 03 chế độ công suất, tiết kiệm điện
- Màn hình hiển thị nhiệt độ chính xác
- Thanh đốt hiệu suất cao
- Rơ-le bảo vệ đa cấp
- Đèn LED thông báo trạng thái hoạt động
- Dây nguồn chống giật ELCB
- Van xả cặn tiện ích
- Lớp cách nhiệt Polyurethane, không chứa CFC
- Thanh Mg lắp ở đường xả cặn, dễ thay thế
- Vỏ nhựa ABS chịu va đập



Thiết kế hướng tới khái niệm ECO CARE, bình nước nóng VERDI được trang bị các công nghệ tiên tiến nhất của Ferrolì, giúp tiết kiệm năng lượng, an toàn và thân thiện với môi trường.

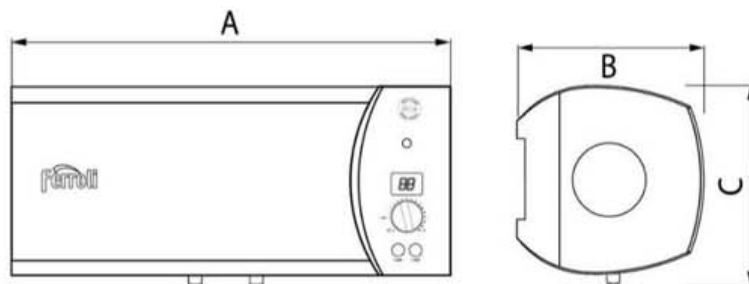

Lớp bảo ôn Polyurethane dày hơn, được nén chặt, giữ nhiệt đến 48h



Thanh đốt 3 chế độ công suất thích hợp mọi điều kiện thời tiết, tiết kiệm điện năng



Dây nguồn chống giật ELCB, an toàn khi vận hành

MODEL	DUNG TÍCH (lít)	ĐIỆN ÁP (V~)	KÍCH THƯỚC AxBxC (mm)	ÁP LỰC (bar)	CÔNG SUẤT (w)	TẦN SỐ (Hz)	NHIỆT ĐỘ TỐI ĐA (°C)	TRỌNG LƯỢNG TÍNH (kg)	TRỌNG LƯỢNG TỔNG (kg)
VERDI	15	220	511x308x306	8	1000+1500	50	~75	11	13.5
VERDI	20	220	630x308x306	8	1000+1500	50	~75	11.8	14.3
VERDI	30	220	630x348x345	8	1000+1500	50	~75	13.5	16

Bình nước nóng thể tích nhỏ

GARANZIA
8 năm bảo hành bình chứa



CUBO

Export
15L & 30L



- Bình chứa tráng men Titan siêu bền
- Dây nguồn chống giật (tùy chọn)
- Lớp cách nhiệt Polyurethane, không chứa CFC
- Vỏ nhựa ABS, chống va đập
- Thanh Anode Mg lớn
- Thanh đốt hiệu suất cao
- Cài đặt nhiệt độ
- Rơ-le bảo vệ đa cấp

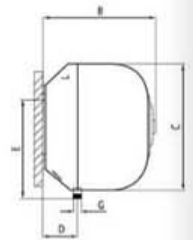
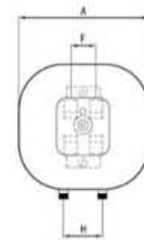

Cho lượng nước nóng lớn với thiết kế nhỏ gọn. Bình CUBO có thể sử dụng trong nhà hàng, khách sạn, văn phòng, câu lạc bộ, nhà máy.

GARANZIA
8 năm bảo hành bình chứa



HOTDOG 5L



- Bình chứa tráng men Titan siêu bền
- Dây nguồn chống giật ELCB (tùy chọn)
- Lớp cách nhiệt Polyurethane, không chứa CFC
- Dễ dàng lắp đặt (có thể lắp đặt trên hoặc dưới bồn rửa)
- Vỏ nhựa ABS, chống va đập
- Thanh đốt hiệu suất cao
- Thanh Anode Mg lớn
- Rơ-le bảo vệ đa cấp

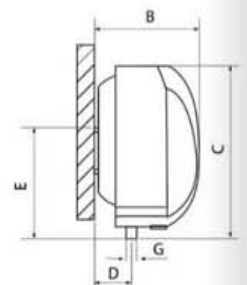
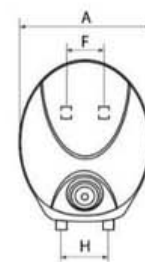

Thiết kế nhỏ gọn, bình HOT DOG phù hợp với không gian bếp, chậu rửa

MODEL	DUNG TÍCH (lit)	ĐIÊN ÁP (v~)	KÍCH THƯỚC AxBxC (mm)	ÁP LỰC (bar)	CÔNG SUẤT (w)	TẦN SỐ (Hz)	NHIỆT ĐỘ TỐI ĐA (°C)	TRỌNG LƯỢNG TÍNH (kg)	TRỌNG LƯỢNG TỔNG (kg)
CUBO	15	220	360x370x325	8	1500/2500	50	~75	8.5	10
CUBO	30	220	443x453x386	8	1500/2500	50	~75	12	14
HOT DOG	5	220	288x255x380	8	1500	50	~75	5	6

Bình nước nóng thể tích Vừa - lớn

HBO

Thiết kế nằm ngang

50L, 80L

- Bình chứa tráng men Titan siêu bền
- Dây nguồn chống giật (tùy chọn)
- Thanh Anode Mg được lắp cạnh thanh đốt
- Thanh đốt hiệu suất cao
- Cài đặt nhiệt độ
- Vỏ thép sơn tĩnh điện, chống va đập
- Đồng hồ đo nhiệt bằng nhựa ABS
- Lớp cách nhiệt Polyurethane, không chứa CFC
- Đèn Led báo nguồn

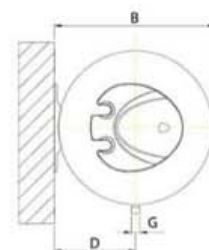
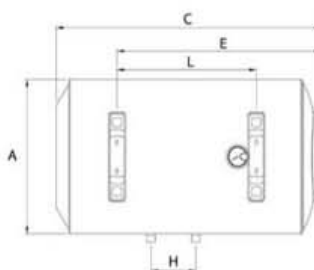

MULTI

30L, 40L, 50L, 60L

- Bình chứa tráng men Titan siêu bền
- Thanh Anode Mg được lắp cạnh thanh đốt
- Cài đặt nhiệt độ
- Vỏ thép sơn tĩnh điện, chống va đập
- Thanh đốt hiệu suất cao
- Lớp cách nhiệt Polyurethane, không chứa CFC
- Rơ-le bảo vệ đa cấp
- Đèn Led báo nguồn

1. TOP



2. HANGING

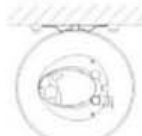

3. LEFT

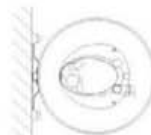

4. RIGHT

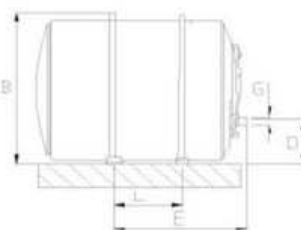
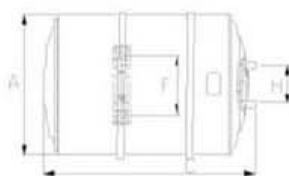
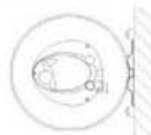

MODEL	DUNG TÍCH (L)	KÍCH THƯỚC (mm)									ÁP LỰC (bar)	CÔNG SUẤT (W)	ĐỘ DÀY CÁCH NHIỆT (mm)	TRỌNG LƯỢNG TỔNG (kg)
		A	B	C	D	E	F	G	H	L				
HBO50	50	φ368	386	690	202	590	-	1/2"	100	360	8	2500	19	18.6
HBO80	80	φ368	386	1020	202	920	-	1/2"	100	690	8	2500	19	25.2
SEH30	30	φ368	390	500	200	176	-	1/2"	100	140	8	2500	20	15.5
SEH40	40	φ368	390	610	200	176	-	1/2"	100	250	8	2500	20	18
SEH50	50	φ368	390	720	200	176	-	1/2"	100	360	8	2500	17.7	20.5
SEH60	60	φ368	390	830	200	176	-	1/2"	100	470	8	2500	20	23

Bình nước nóng thể tích Vừa - lớn

SB

Thiết kế nằm ngang
40L, 50L, 60L, 80L



- Bình chứa tráng men Titan siêu bền
- Dây nguồn chống giật (tùy chọn)
- Thanh Anode Mg được lắp cạnh thanh đốt
- Cài đặt nhiệt độ
- Vỏ thép sơn tĩnh điện, chống va đập
- Đồng hồ đo nhiệt bằng nhựa ABS
- Thanh đốt hiệu suất cao
- Lớp cách nhiệt Polyurethane, không chứa CFC
- Rơ-le bảo vệ đa cấp
- Đèn Led báo nguồn



Bình nước nóng HBO, SB, Multi với thiết kế nằm ngang rất lý tưởng cho việc lắp đặt, giấu bình trên trần giả, trên phần không gian của mái nhà hoặc bất cứ vị trí nào có độ cao hạn chế.

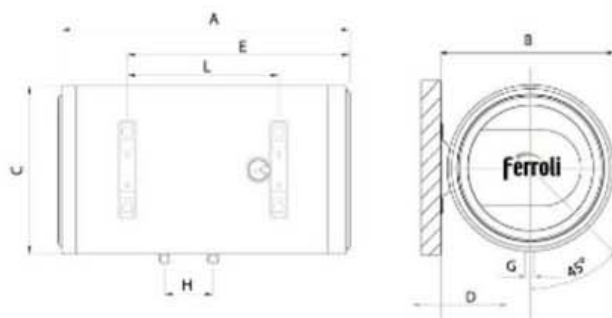

MODEL	DUNG TÍCH (lit)	ĐIỆN ÁP (v-)	KÍCH THƯỚC AxBxCØ (mm)	ÁP LỰC (bar)	CÔNG SUẤT (w)	TẦN SỐ (Hz)	NHIỆT ĐỘ TỐI ĐA (°C)	TRỌNG LƯỢNG TINH (kg)	TRỌNG LƯỢNG TỔNG (kg)
SB	40	220	649x400x380	8	2500	50	~75	15	18
SB	50	220	759x400x380	8	2500	50	~75	17	20
SB	60	220	869x400x380	8	2500	50	~75	19	22
SB	80	220	970x400x450	8	2500	50	~75	22.5	25.5

Bình nước nóng thể tích Vừa - lớn

AQUA

Thiết kế đứng

50L, 80L, 100L, 125, 150L



- Bình chứa tráng men Titan siêu bền
- Đồng hồ đo nhiệt bằng nhựa ABS, chống va đập
- Lớp cách nhiệt Polyurethane, không chứa CFC
- Dây nguồn chống giật ELCB (tùy chọn)
- Thanh đốt hiệu suất cao
- Thanh Anode Mg lớn
- Cài đặt nhiệt độ
- Vỏ thép sơn tĩnh điện, chống va đập
- Rơ-le bảo vệ đa cấp
- Đèn Led báo nguồn



Thiết kế nhỏ gọn, tiện lợi giúp dễ dàng lắp đặt ở nhiều vị trí mà vẫn đảm bảo hiệu suất làm việc tốt nhất.

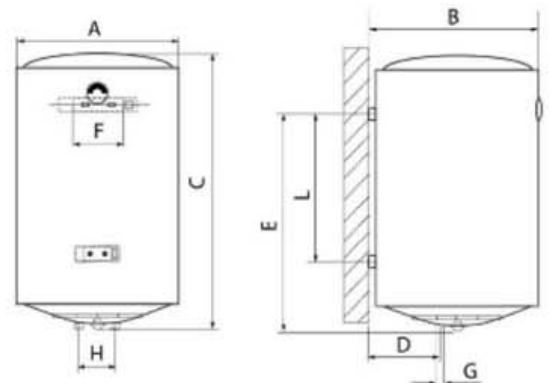

MODEL	DUNG TÍCH (lit)	ĐIỆN ÁP (v-)	KÍCH THƯỚC ϕ AxBxC (mm)	ÁP LỰC (bar)	CÔNG SUẤT (w)	TẦN SỐ (Hz)	NHIỆT ĐỘ TỐI ĐA ($^{\circ}$ C)	TRỌNG LƯỢNG TỊNH (kg)	TRỌNG LƯỢNG TỔNG (kg)
SEV	50	220	450x480x570	8	2500	50	-75	17	20
SEV	80	220	450x480x790	8	2500	50	-75	22.5	25.5
SEV	100	220	450x480x945	8	2500	50	-75	25	28.5
SEV	125	220	450x480x1130	8	2500	50	-75	29	32
SEV	150	220	450x480x1286	8	2500	50	-75	31.5	34.5

Bình nước nóng thể tích Vừa - lớn

AQUA

Thiết kế nằm ngang

50L, 80L, 100L, 125L, 150L



- Bình chứa tráng men Titan siêu bền
- Đồng hồ đo nhiệt bằng nhựa ABS, chống va đập
- Lớp cách nhiệt Polyurethane, không chứa CFC
- Dây nguồn chống giật ELCB (tùy chọn)
- Thanh đốt hiệu suất cao
- Thanh Anode Mg lớn
- Cài đặt nhiệt độ
- Vỏ thép sơn tĩnh điện, chống va đập
- Rơ-le bảo vệ đa cấp

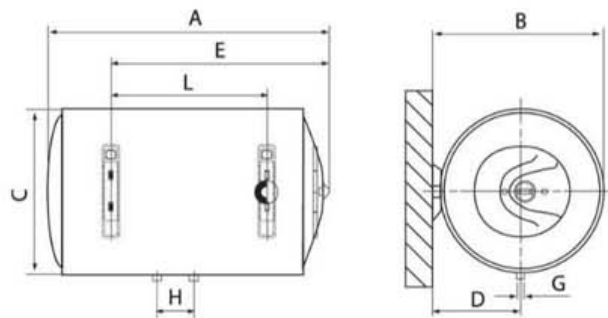

MODEL	DUNG TÍCH (lit)	ĐIỆN ÁP (v~)	KÍCH THƯỚC AxBxC (mm)	ÁP LỰC (bar)	CÔNG SUẤT (w)	TẦN SỐ (Hz)	NHIỆT ĐỘ TỐI ĐA (°C)	TRỌNG LƯỢNG TÍNH (kg)	TRỌNG LƯỢNG TỔNG (kg)
SEH	50	220	540x480x450	8	2500	50	~75	17	20
SEH	80	220	760x480x450	8	2500	50	~75	22.5	25.5
SEH	100	220	915x480x450	8	2500	50	~75	25	28.5
SEH	125	220	1100x480x450	8	2500	50	~75	29	32
SEH	150	220	1256x480x450	8	2500	50	~75	31.5	34.5

Bình nước nóng thể tích Vừa - lớn



SQ

Bình đặt sàn

300L

SQ

Bình đặt sàn, Bình ngang, Bình đứng

200L



- Bình chứa tráng men Titan siêu bền
- Đồng hồ đo nhiệt bằng nhựa ABS, chống va đập
- Lớp cách nhiệt Polyurethane, không chứa CFC
- Thanh đốt hiệu suất cao
- Thanh Anode Mg lớn
- Cài đặt nhiệt độ
- Rơ-le bảo vệ đa cấp
- Đèn Led báo nguồn



Bình nước nóng Aqua SQ có hiệu suất làm việc cao, phù hợp với những công trình lớn như những căn hộ cao cấp hoặc biệt thự với nhiều phòng tắm

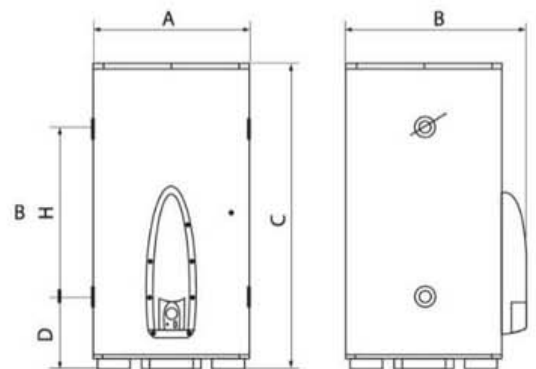
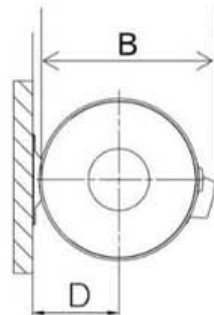
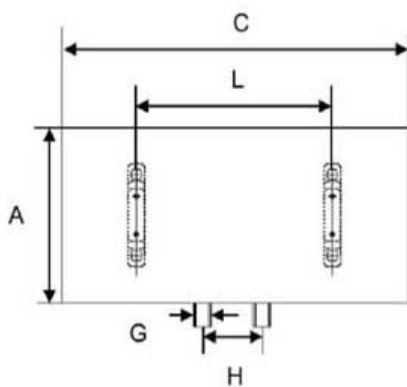

MODEL	DUNG TÍCH (lít)	ĐIỆN ÁP (v~)	KÍCH THƯỚC øAxBxC (mm)	ÁP LỰC (bar)	CÔNG SUẤT (w)	TẦN SỐ (Hz)	NHIỆT ĐỘ TỐI ĐA (°C)	TRỌNG LƯỢNG TÍNH (kg)	TRỌNG LƯỢNG TỔNG (kg)
SQ	200	220	581x659x1065	8	3000/4000	50	~75	56	67.5
SQ	300	220	581x659x1495	8	3000/4000	50	~75	79	86

Bình nước nóng thể tích lớn

HE

Bình đặt sàn
400L, 500L



- Bình chứa tráng men Titan siêu bền
- Làm nóng bằng nửa hoặc toàn bộ bình chứa
- Lớp cách nhiệt Polyurethane, không chứa CFC
- Thanh đốt bằng inox hiệu suất cao
- Thanh Anode Mg kép, lớn, độc lập
- Van xả cặn tiện ích
- Van phụ điều chỉnh nhiệt độ & áp suất (tùy chọn)
- Cài đặt nhiệt độ

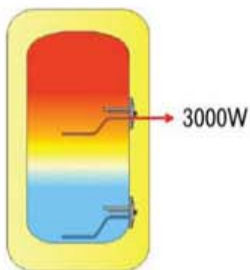

Chế độ tiết kiệm

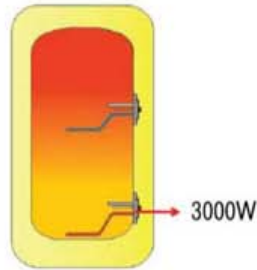

Chế độ làm nóng cả bình

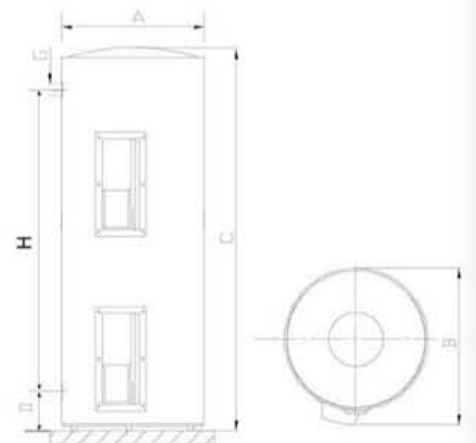

Khi nhu cầu sử dụng nước không nhiều, chỉ cần làm nóng một nửa bình chứa, khi đó chỉ thanh đốt phía trên hoạt động để làm nóng nước còn ở phần dưới bình chứa nước vẫn ở trạng thái lạnh, giúp tiết kiệm tối đa năng lượng.

MODEL	DUNG TÍCH (lit)	DIỆN ÁP (v~)	KÍCH THƯỚC ØAxBxC (mm)	ÁP LỰC (bar)	CÔNG SUẤT (w)	TẦN SỐ (Hz)	NHIỆT ĐỘ TỐI ĐA (°C)	TRỌNG LƯỢNG TÍNH (kg)	TRỌNG LƯỢNG TỔNG (kg)
HE	400	220	750x810x1469	8	3000+3000	50	~75	150.2	152.7
HE	500	220	750x810x1769	8	3000+3000	50	~75	165.3	167.8



Bình nước nóng điện

Bình nước nóng trực tiếp

DIVO

AMORE

RITA

DIVO SSN

- Cảm biến lưu lượng nước
- Thiết kế chống tia nước phun
- **Bộ chống giạt tích hợp**
- Bộ ổn nhiệt tin cậy
- Rơ-le chống quá nhiệt
- Chế độ bảo vệ đa cấp
- Tiết kiệm năng lượng



Núm vặn điều chỉnh

7cm
SLIM

DIVO SDN

(Màn hình hiển thị nhiệt độ)

- Cảm biến lưu lượng nước
- Thiết kế chống tia nước phun
- **Màn hình LED hiển thị nhiệt độ**
- **Bộ chống giạt tích hợp**
- Bộ ổn nhiệt tin cậy
- Rơ-le chống quá nhiệt
- Chế độ bảo vệ đa cấp
- Tiết kiệm năng lượng



Màn hình LED

7cm
SLIM

DIVO SSP

(Bơm tăng áp)

- Cảm biến lưu lượng nước
- Thiết kế chống tia nước phun
- **Bộ chống giạt tích hợp**
- Bộ ổn nhiệt tin cậy
- Rơ-le chống quá nhiệt
- Chế độ bảo vệ đa cấp
- Tiết kiệm năng lượng
- **Bơm tăng áp siêu êm**



Bơm tăng áp



Núm vặn điều chỉnh

7cm
SLIM

Bình nước nóng điện trực tiếp

DIVO SDP

(Màn hình hiển thị nhiệt, bơm tăng áp)



- Cảm biến lưu lượng nước
- Thiết kế chống tia nước phun
- **Màn hình LED hiển thị nhiệt độ**
- **Bộ chống giạt tích hợp**
- Bộ ổn nhiệt tin cậy
- Rơ-le chống quá nhiệt
- Chế độ bảo vệ đa cấp
- Tiết kiệm năng lượng
- **Bơm tăng áp siêu êm**



Bơm tăng áp



Màn hình LED



7 cm
SLIM

ĐẶC TÍNH CỦA SẢN PHẨM

An toàn khi sử dụng

Công nghệ làm nóng tách điện và nước riêng biệt, chế độ bảo vệ tiếp đất an toàn, chế độ bảo vệ rò rỉ độc lập, chế độ tự phát hiện lỗi, chế độ bảo vệ chống quá nhiệt, chống cháy khô, chặn tia phun giúp ngăn chặn nước phun vào thiết bị và chế độ bảo vệ khi lưu lượng nước trong bình thấp, nhờ có bộ lọc mà chất lượng nước được nâng cao đồng thời giúp kéo dài tuổi thọ của bình.

Tiết kiệm năng lượng

Có thể điều chỉnh nhiệt độ cho phù hợp với nhu cầu sử dụng theo từng mùa trong năm. Nhờ chức năng làm nóng ngay lập tức mà nước không cần làm nóng trước hay phải được bảo quản, điều đó nhằm giúp tiết kiệm nước, bảo tồn năng lượng.

Hiệu quả cao

Thanh đốt làm bằng đồng nguyên chất được thiết kế đặc biệt nhờ vật liệu dẫn nhiệt tốt có thể đem lại hiệu quả về nhiệt lên tới 95%, thêm vào đó là công nghệ chống gi, không có hiện tượng gi đóng thành lớp, nhờ đó mà hiệu quả khi truyền nhiệt sẽ cao hơn.

Tiện lợi

Chỉ sau 1 vài giây khởi động, sản phẩm sẽ mang đến nguồn nước nóng ở nhiệt độ mong muốn.

Đối với dòng sản phẩm DIVO SSP và DIVO SDP còn được trang bị bơm tăng áp, cho dù áp lực nước rất thấp, thậm chí là ở áp suất thấp nhất 1.3l/phút thì bình nước nóng vẫn hoạt động ở trạng thái bình thường.

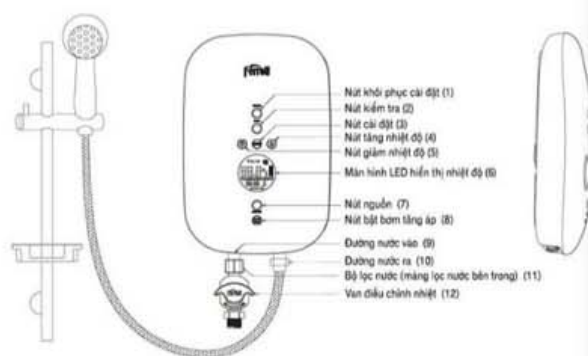

- Nút khởi phục cài đặt (1)
- Nút kiểm tra (2)
- Nút cài đặt (3)
- Nút tăng nhiệt độ (4)
- Nút giảm nhiệt độ (5)
- Màn hình LED hiển thị nhiệt độ (6)
- Nút nguồn (7)
- Nút bật bơm tăng áp (8)
- Đường nước vào (9)
- Đường nước ra (10)
- Bộ lọc nước (màng lọc nước bên trong) (11)
- Van điều chỉnh nhiệt (12)

MODEL	DIỆN ÁP (V~)	KÍCH THƯỚC (mm)	CÔNG SUẤT (w)	TẦN SỐ (Hz)	NHIỆT ĐỘ TỐI ĐA (°C)	TRỌNG LƯỢNG TÍNH (kg)	MỨC ĐỘ CHỐNG THẨM
DIVO SSN	220	240x70x360	4500	50	55 ± 3	2.75	IPX4
DIVO SDN	220	240x70x360	4500	50	55 ± 3	2.75	IPX4
DIVO SSP	220	240x70x360	4500	50	55 ± 3	3.05	IPX4
DIVO SDP	220	240x70x360	4500	50	55 ± 3	3.08	IPX4

AMORE GSN- 4.500W



- Bộ cảm biến lưu lượng
- Bộ chống rò điện tích hợp
- Cảm biến ổn định nhiệt độ
- Rơ le chống quá nhiệt
- Bảo vệ 3 cấp độ
- Tiết kiệm năng lượng



Núm vận điều chỉnh

AMORE GSP - 4.500W

(Bơm tăng áp siêu êm)



- Bơm tăng áp siêu êm
- Bộ cảm biến lưu lượng
- Bộ chống rò điện tích hợp
- Cảm biến ổn định nhiệt độ
- Rơ le chống quá nhiệt
- Bảo vệ 3 cấp độ
- Tiết kiệm năng lượng



Bơm tăng áp

Núm vận điều chỉnh

AMORE GDP- 4.500W

(Màn hình hiển thị nhiệt, bơm tăng áp)



- Màn hình LED hiển thị nhiệt độ
- Điều khiển cảm ứng
- Bơm tăng áp siêu êm
- Bộ cảm biến lưu lượng
- Bộ chống rò điện tích hợp
- Cảm biến ổn định nhiệt độ
- Rơ le chống quá nhiệt
- Bảo vệ 3 cấp độ
- Tiết kiệm năng lượng

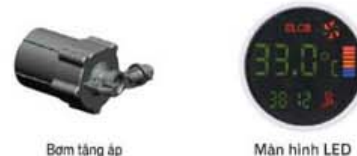

Bơm tăng áp

Màn hình LED

SLIM AMORE



Xuất phát từ tình yêu dành cho Việt Nam, trải qua 35 năm kinh nghiệm trong ngành thiết bị nhiệt cùng 5 năm gắn bó với đất nước, con người Việt Nam, tôi luôn nung nấu khát khao thiết kế ra một sản phẩm máy nước nóng hoàn hảo, sang trọng, an toàn, tiết kiệm điện năng, phù hợp với khí hậu và đặc biệt phải hỗ trợ tối đa cho người phụ nữ Việt – những người nội trợ chính trong gia đình.

Chính vì lẽ đó bình nước nóng Amore ra đời. Đây là sản phẩm máy nước nóng trực tiếp hoàn hảo được sản xuất bằng chất liệu và công nghệ mới nhất của Ferrolli. Không chỉ với kiểu dáng siêu mỏng, mặt kính cường lực sang trọng chống va đập, chống xước, màn hình điều khiển đơn giản, dễ sử dụng, phần mềm điều khiển tin cậy, an toàn mà còn làm nước nóng cực nhanh, chức năng bảo vệ 5 cấp độ an toàn tối đa. Đặc biệt sản phẩm được tích hợp bát sen 3 chức năng tiện dụng gồm chức năng massage nâng cao chắc chắn sẽ mang lại những giây phút thư giãn thoải mái ngay tại nhà.

 **THIẾT KẾ SANG TRỌNG HIỆN ĐẠI**

 **TIẾT KIỆM NĂNG LƯỢNG**

 **HỆ THỐNG AN TOÀN ĐỒNG BỘ**



CHẾ ĐỘ PHUN



CHẾ ĐỘ MÁT-XA



CHẾ ĐỘ PHẢN LƯỞNG

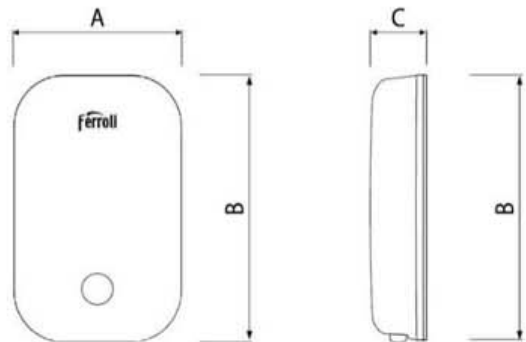
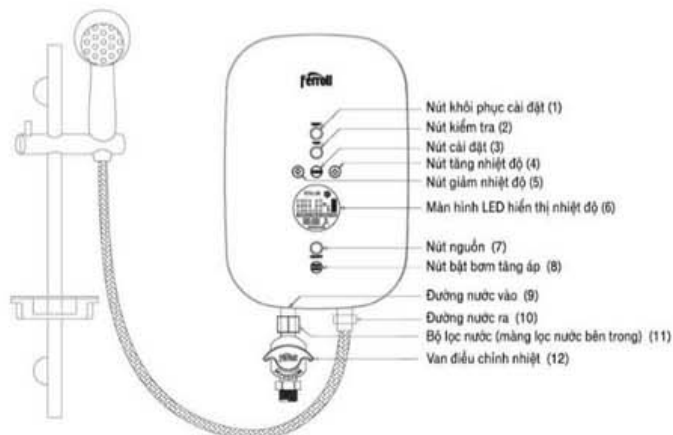

Model	Điện áp	Dòng định mức	Công suất	Nhiệt độ	Kích thước bên ngoài Ax B x C	Trọng lượng tịnh	
						GSP - 4.5	GSP, GDP - 4.5
AMORE	220V/50Hz	20.5A	4500W	55°C	240*360*75mm	2.760kg	3.050kg

RITA FS - 4.5TM



- 03 chế độ công suất
- Bộ ngắt cảm biến lưu lượng
- Rơle chống quá nhiệt
- Chống thấm nước IPX4
- Tương thích điện từ
- Chịu áp lực nước tối đa 06 bar



Núm vặn điều chỉnh

RITA FS - 4.5TE

(Chống giết)



- 03 chế độ công suất
- Chống rò điện ELCB
- Bộ ngắt cảm biến lưu lượng
- Rơle chống quá nhiệt
- Chống thấm nước IPX4
- Tương thích điện từ
- Chịu áp lực nước tối đa 06 bar



Núm vặn điều chỉnh

RITA FS - 4.5DE

(Chống giết)



- Màn hình LED hiển thị nhiệt độ
- Chống rò điện ELCB
- Bộ ngắt cảm biến lưu lượng
- Rơle chống quá nhiệt
- Chống thấm nước IPX4
- Tương thích điện từ
- Chịu áp lực nước tối đa 06 bar



Màn hình LED

Bình nước nóng điện trực tiếp

RITA
ELECTRIC INSTANT
WATER HEATER

Thiết kế đơn giản và gọn nhẹ, máy nước nóng trực tiếp Rita đem lại sự tiện lợi khi lắp đặt và sử dụng. Là sản phẩm đa nhiệm, Rita dễ dàng kết nối với các thiết bị sen tắm, vòi rửa... đáp ứng nhu cầu sử dụng nước nóng khác nhau.



Thiết kế đa nhiệm:

Sử dụng phù hợp với nhiều mục đích khác nhau



Tiết kiệm tối đa:

Giá thấp nhất
Tiết kiệm năng lượng: Lựa chọn công suất phù hợp thời tiết, không dư thừa nước nóng
Tiết kiệm thời gian: Có nước nóng sử dụng ngay khi mở vòi



Dễ dàng sử dụng:

Chỉ một thao tác mở vòi nước nóng
Máy tự ngắt khi không dùng nước nóng

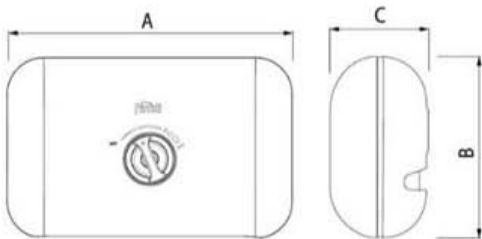

Model	Điện áp (V)	Tần số (Hz)	Điện thế (A)	Kích thước AxBxC(mm)	Áp lực (Bar)	Công suất (kw)	Nhiệt độ (°C)	Trọng lượng (kg)
FS-4.5DE	220	50	20.5	280x175x110	6	4,5	52	1,2
FS-4.5TE	220	50	20.5	280x175x110	6	4,5(2+2,5)	52	1,2
FS-4.5TM	220	50	20.5	280x175x110	6	4,5(2+2,5)	52	1,2



Bình nước nóng năng lượng mặt trời & máy bơm nhiệt

ECOSUN

ECOTOP

HEAT PUMP

Bình nước nóng năng lượng mặt trời

ECOSUN

(Dạng ống)

160L, 180L, 200L



Ống thủy tinh hấp thụ nhiệt chân không làm bằng thủy tinh chịu nhiệt trong suốt, siêu bền, có thể chịu được mưa, đường kính 25mm, chất thoát nhiệt ở mức thấp nhất nhỏ hơn 4%, cho phép giữ nhiệt lên tới 72h.

Ống thủy tinh thu nhiệt chân không 3 lớp

- Lớp nhôm chống phản quang
- Lớp thứ 2 là titan giúp hấp thụ nhiệt ở mức tối đa
- Lớp trong cùng bằng đồng giúp cho việc truyền nhiệt vào nước đạt hiệu quả cao nhất.



Lớp chống phản quang (Al)
Lớp hấp thụ nhiệt Titanium (TiO₂)
Lớp truyền nhiệt: Đồng (Cu)

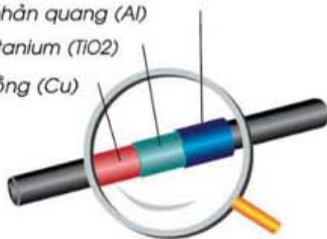

Vượt trên tính năng của các loại ống thủy tinh khác trên thị trường, ống thủy tinh hấp thụ nhiệt Ferrolì có thể hấp thụ năng lượng ánh sáng ở dải hồng ngoại nên trong những ngày nhiều mây và không có nắng vẫn có thể dùng được nước nóng.

LOẠI BÌNH	KÍCH THƯỚC BÌNH (mm)	KÍCH THƯỚC KHUNG NHÓM (mm)	KÍCH THƯỚC ỐNG HẤP THỤ NHIỆT (mm)
160L, 12 ỚNG	Ø: 510, L: 1300	970x1880x760	Ø: 58, L: 1800
180L, 14 ỚNG	Ø: 510, L: 1460	1130x1880x760	Ø: 58, L: 1800
200L, 16 ỚNG	Ø: 510, L: 1620	1290x1880x760	Ø: 58, L: 1800

ECOTOP

(Dạng tấm)

120L, 150L, 200L, 240L, 320L



Thiết kế theo tiêu chuẩn nghiêm ngặt

Tất cả các sản phẩm năng lượng mặt trời của Ferroli đều được thiết kế và sản xuất theo tiêu chuẩn EN 12975 (tiêu chuẩn về bình nước nóng năng lượng mặt trời) châu Âu qua đó luôn đảm bảo sự tin cậy, ổn định và bền vững.

TẮM HẤP THU NHIỆT

1. Tấm hấp thụ nhiệt được làm từ chất liệu chịu lực cao

Tấm hấp thụ được làm bằng kính cường lực, giúp truyền ánh sáng tốt và có hệ số phản xạ thấp. Ngoài ra bề mặt này rất vững chắc, có độ bền cao và chống mưa đá. Tấm hấp thụ nhiệt không tiếp xúc với dòng chảy làm thay đổi thành phần của nước và chống bám cặn. Bề mặt kính lớp kính cường lực được phủ một lớp đặc biệt giúp dễ dàng lau chùi và bảo trì. Với hệ thống các tấm có diện tích hấp thụ nhiệt lớn, bụi bẩn sẽ được rửa trôi bằng hệ thống ống rửa, đảm bảo bề mặt kính luôn sạch sẽ, nâng cao hiệu quả hấp thụ nhiệt.

2. Ống thu nhiệt làm bằng đồng chống ăn mòn

Nhằm ngăn chặn quá trình ăn mòn, ống thu nhiệt của bình năng lượng mặt trời dạng tấm Ferroli được làm từ nguyên liệu là đồng đỏ với độ tinh khiết là 99%.

3. Khung nhôm định hình

Toàn bộ phần đế của tấm thu nhiệt được làm bằng nhôm định hình, chịu áp lực tốt, tải trọng nhẹ, chống ăn mòn ngay cả tấm năng lượng luôn được đặt ngoài trời hoặc những nơi có điều kiện khí hậu dễ ăn mòn như vùng miền biển, vùng ngập mặn.

4. Lớp tráng men Titan công nghệ cao

Bộ phận hấp thụ nhiệt được tráng lớp men titan công nghệ cao giúp nâng cao hiệu quả hấp thụ nhiệt. Lớp phủ này được mạ trên bề mặt tấm hấp thụ nhiệt qua xử lý chân không. Trong môi trường chân không, các phản ứng hóa học giữa titan và oxi sản xuất ra oxit titan được kết tủa và ngưng tụ trên dải kim loại, trong khi đó lớp hạt quartz bốc hơi tạo thành lớp thứ 2 chống phản chiếu để bảo vệ. Sự hấp thụ năng lượng mặt trời có thể đạt hiệu quả tới 95%, trong khi đó sự phản xạ chỉ đạt 5%. Hơn nữa, sự truyền nhiệt bằng ống đồng cũng đạt hiệu quả cao với hiệu suất trao đổi nhiệt là 30% so với bộ phận truyền nhiệt thông thường. Lớp phủ men **xanh Titan** không những mang tới hiệu suất hấp thụ nhiệt cao mà còn có thể lưu trữ năng lượng nhiệt, giảm thiểu sự phản xạ nhiệt. Điều này đã được chứng minh qua nhiều lần thí nghiệm, hiệu quả hoạt động của các tấm thu nhiệt được cải thiện ngay cả trong những ngày nhiều mây và lớp phủ oxit titan có thể duy trì được trên 95% hiệu suất ban đầu ngay cả sau 25 năm.

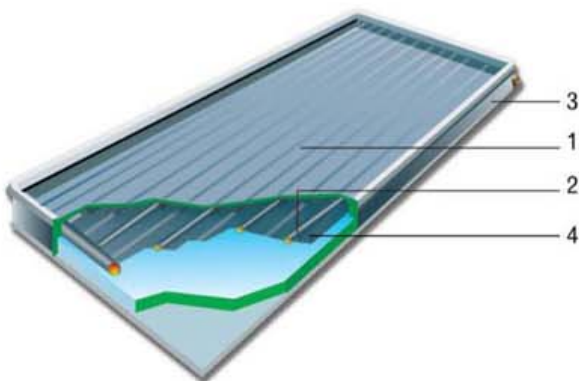

BÌNH CHỨA

Bản vẽ thiết kế của bình chứa

1. Đường nước nóng ra
2. Đường nước lạnh vào

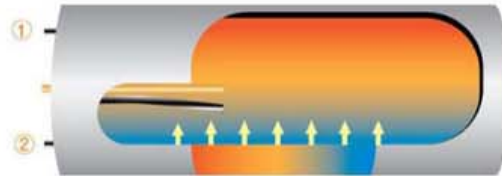

SƠ ĐỒ MÔ TẢ HOẠT ĐỘNG

SƠ ĐỒ TUẦN HOÀN TỰ NHIÊN

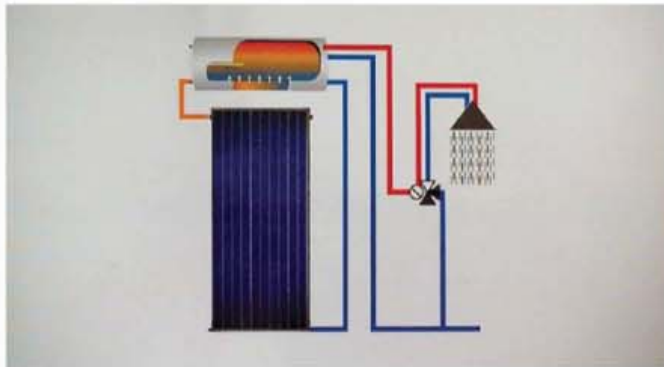

SƠ ĐỒ TUẦN HOÀN CƯỜNG BỨC

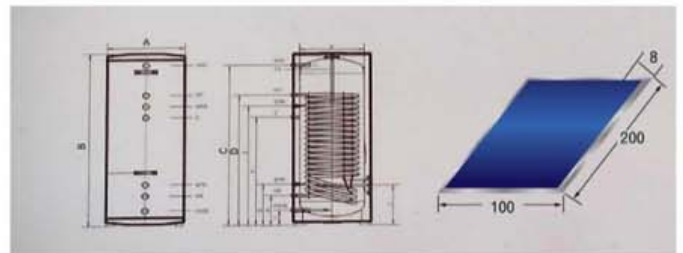
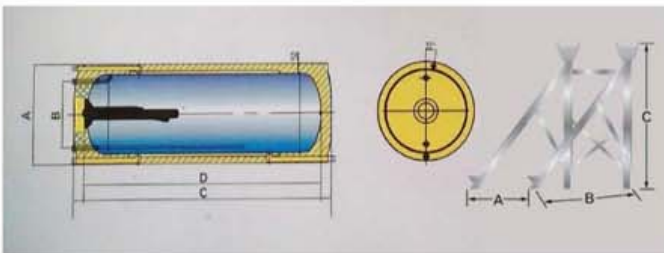
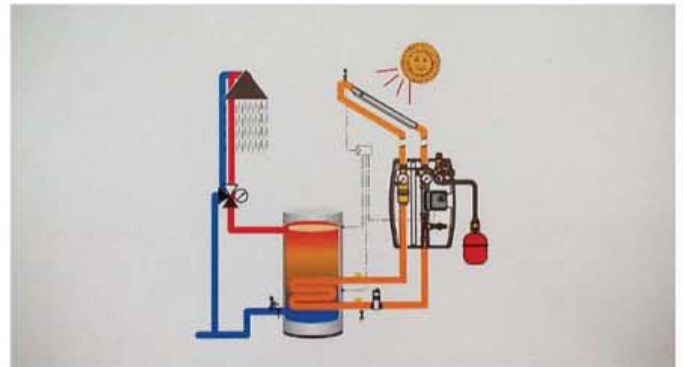

BÌNH CHỨA	TUẦN HOÀN TỰ NHIÊN					TUẦN HOÀN CƯỜNG BỨC					
	L	120	150	200	240	320	120	150	200	300	
DUNG TÍCH BÌNH CHỨA	L	4.8	4.8	8.2	8.2	12.3	4.8	4.8	8.2	12.3	
DUNG TÍCH CHẤT DẪN NHIỆT	f	3/4"	3/4"	3/4"	3/4"	3/4"	3/4"	3/4"	3/4"	3/4"	
KÍCH THƯỚC ỒNG NƯỚC NÓNG	f	3/4"	3/4"	3/4"	3/4"	3/4"	3/4"	3/4"	3/4"	3/4"	
KÍCH THƯỚC ỒNG NƯỚC LẠNH	f	3/4"	3/4"	3/4"	3/4"	3/4"	3/4"	3/4"	3/4"	3/4"	
KÍCH THƯỚC ỒNG DẪN NHIỆT	f	3/4"	3/4"	3/4"	3/4"	3/4"	3/4"	3/4"	3/4"	3/4"	
VAN	f	3/4"	3/4"	3/4"	3/4"	3/4"	3/4"	3/4"	3/4"	3/4"	
KÍCH THƯỚC BÌNH CHỨA	A	MM	500	500	540	540	581	500	500	540	620
	B	MM	333	333	383	383	413	978	1324	1453	1540
	C	MM	1115	1325	1460	1690	1820	870	1216	1344	1434
	D	MM	1000	1210	1338	1578	1700	736	1080	1084	1161
TRỌNG LƯỢNG TỊNH	KG	50	53	75	65	95	51	60.1	101.5	124.5	
TRỌNG LƯỢNG TỔNG	KG	170	203	265	315	395	151	210.1	301.5	424.5	

LOẠI BÌNH	KÍCH THƯỚC KHUNG NHÔM (mm)
120L, 1 tầng	700x2150x1350
150L, 1 tầng	700x2150x1350
200L, 2 tầng	2100x2150x1350
240L, 2 tầng	2100x2150x1350
320L, 3 tầng	3200x2150x1350

TẦM HẤP THỤ NHIỆT (01 TẦM)		
TRỌNG LƯỢNG (Kg)	KÍCH THƯỚC (mm)	DIỆN TÍCH HẤP THỤ (m ²)
34	1000x2000x80	1.83

HƯỚNG DẪN LẮP ĐẶT

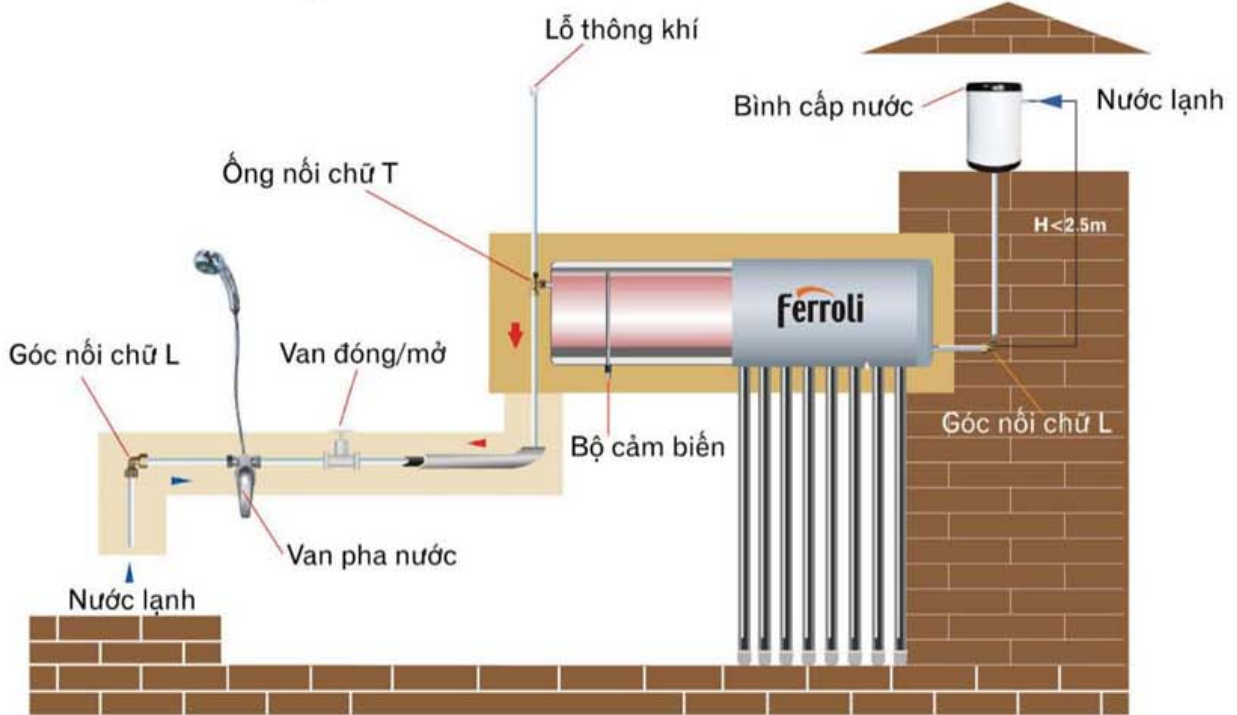

CÁC THIẾT BỊ GIA DỤNG KẾT HỢP VỚI HỆ THỐNG NLMT

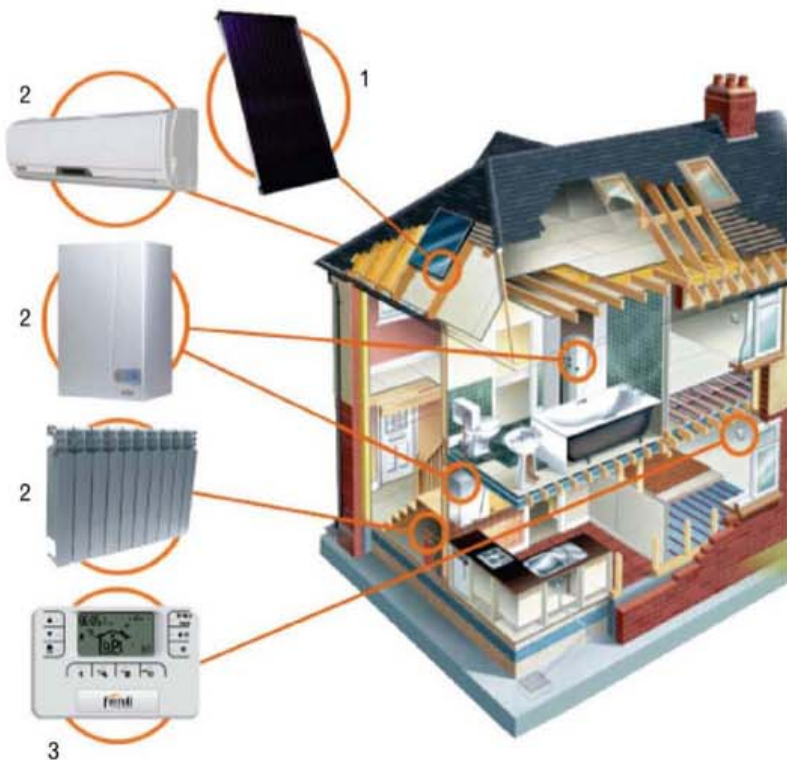

- 1 Tấm thu nhiệt
- 2 Thiết bị gia dụng
- 3 Bộ điều khiển điện tử

HEAT PUMP

(Máy nước nóng bơm nhiệt)

150L, 200L, 300L, 500L



CÔNG SUẤT TỪ
3.25 ĐẾN 9.28 KW

TÍNH NĂNG VƯỢT TRỘI

An toàn tuyệt đối cho người sử dụng:

Nguyên lý trao đổi nhiệt làm nóng nước bằng dung môi nóng, không sử dụng thanh nhiệt đun điện như bình nước nóng điện thông thường khác.

Tiết kiệm năng lượng tới 75%:

Chỉ sử dụng 25% năng lượng bên ngoài từ điện, bơm nhiệt vẫn đạt hiệu suất làm nóng lên tới 100%

Thiết kế hiện đại:

Trang bị bộ xử lý hoàn toàn tự động

Thân thiện với môi trường:

Bơm nhiệt không sử dụng vật liệu gây hại cho môi trường, hấp thụ nhiệt năng tự nhiên và tiết kiệm điện, góp phần bảo vệ môi trường, bảo vệ cộng đồng.

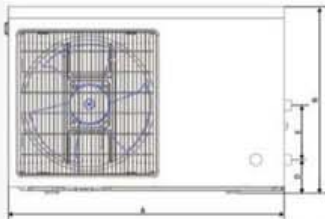

LOẠI MÁY	KÍCH THƯỚC MÁY (mm)							KÍCH THƯỚC BÌNH CHỨA (mm)	
	A	B	C	D	E	F	G	ĐƯỜNG KÍNH (Ø)	CHIỀU CAO
FH070-SV	750	510	300	83	140	495	80	500	1420
FH100-SV	930	560	360	83	140	650	140	540	1560
FH140-SV	930	560	360	83	180	650	140	620	1520
FH200-SV	1000	630	370	93	250	650	175	750	1730

LOẠI MÁY		FH070-SV	FH100-SV	FH140-SV	FH200-SV
Công suất sinh nhiệt	KW	3.25	4.64	6.5	9.28
	BTU/h	11100	15800	25100	31600
Nhiệt độ nước nóng định mức	°C	55			
Nhiệt độ nước đầu ra tối đa	°C	60			
Công suất làm nóng	L/h	70	100	140	200
Công suất điện	KW	0.86	1.22	1.71	2.45
Nguồn điện	V-Hz	220V/1PH/50HZ			
Số lượng máy nén	Chiếc	1			
Số lượng quạt	Chiếc	1			
Độ ồn (đo cách 1m)	dB(A)	55			
Môi chất máy nén		R417A			
Thương hiệu máy nén		Panasonic			
Giàn ngưng tụ		Ống đồng trong bình thép trao đổi nhiệt			
Giàn bay hơi		Nhóm tráng lớp đặc biệt chịu nước			
Tiết lưu		Ống mao dẫn			
Điều khiển		Màn hình LCD			
Đường kính ống nước	inch	G 3/4			
Kích thước ngoài (L*W*H)	mm	750x300x510	930x360x560	930x360x560	1000x370x630
Kích thước đóng gói (L*W*H)	mm	835x330x520	1045x375x570	1045x375x570	1115x375x640
Trọng lượng tịnh/Tổng trọng lượng	kg	38/40	50/53	55/58	70/74
Dung tích bình chứa		150L	200L	300L	500L

HEAT PUMP

(Máy nước nóng bơm nhiệt)

KHẢ NĂNG LIÊN KẾT

Máy bơm nhiệt có thể dùng cho nhiều phòng tắm, bằng việc nối ống nước đến các phòng khác nhau.

Có thể kết nối nhiều máy cho một công trình lớn, giúp tiết kiệm tối ưu và có thể đáp ứng tối đa nhu cầu nước nóng.

Vận hành tự động khi cần nước nóng và tự động ngắt khi đạt nhiệt độ đặt trước.

BƠM NHIỆT HOẠT ĐỘNG NHƯ THẾ NÀO

Bơm nhiệt hoạt động dựa trên tính chất vật lý – bay hơi và ngưng tụ của môi chất lỏng.

Quá trình trao đổi nhiệt được tạo ra nhờ máy nén Compressor nén ở áp suất cao. Môi chất (GAS 134A HOẶC 410) sau khi được nén ở áp suất cao sẽ được dẫn vào ống ruột gà của bộ phận trao đổi nhiệt. Tại đây môi chất sẽ ngưng tụ hóa lỏng. Quá trình hóa lỏng của môi chất sinh nhiệt rất cao.

Nguồn nước trong bình sẽ hấp thụ lấy đi lượng nhiệt này thông qua bơm tuần hoàn đẩy nước vào bộ trao đổi nhiệt. Sau khi được lấy hết nhiệt, môi chất lạnh hóa lỏng hoàn toàn được dẫn qua tiết lưu giảm áp suất để chuyển về trạng thái hơi.

Lúc này tại dàn bay hơi môi chất lạnh ở dạng khí sẽ thu nhiệt của môi trường xung quanh để dẫn nóng lên, quạt tản nhiệt sẽ hỗ trợ môi chất hóa hơi hoàn toàn rồi quay về máy nén (COMPRESSOR) để tiếp tục quá trình nén và trao đổi nhiệt. Nhiệt độ nước trong bình chứa sẽ nóng dần lên đến nhiệt độ cài đặt.

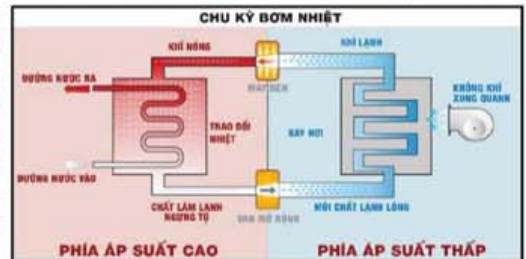

**CÔNG SUẤT TỪ
10.5 ĐẾN 40 KW**



ITEM		KRSF - 10.5/G-A	KRSF - 17/G-A	KRSF - 35/G-A	KRSF - 40/G-A	ARG - 03S	ARG - 05S	ARG - 07S
Công suất nhiệt (OUT)	KW	10.5	17	35	40	10	16	22
Công suất tiêu thụ (IN)	KW	2.6	4.25	8.6	9	2.55	4.28	5.8
Công suất làm nóng	Lít/h	950	1500	3000	3500	210	350	460
Dòng điện định mức	A	4.5	7.5	15	17	12.5	7.5	11
Dòng điện khởi động	A	6.5	11	22	25			
Nguồn điện		1P/220V/50Hz	3P/380/50Hz	3P/380/50Hz	3P/380/50Hz	1P/220V/50Hz	3P/380/50Hz	3P/380/50Hz
Môi chất lạnh		R22			R417a			
Dung tích môi chất lạnh	Kg	2	2.5	5	5.6			
Nhiệt độ cài đặt (SETTING)	oC	40~60						
Điều kiện làm việc	oC	-7~43						
Kích thước đầu nối	mm	DN25	DN25	DN40	DN40			
Khối lượng	Kg	115	180	320	335	100	130	160
Độ ồn	dB(A)	54	56	62	63	65		
Kích thước (WxDxH)	mm	780x710x770	850x810x1010	1450x845x1375	1500x895x1425	695x690x745	760x700x950	810x810x1350





Thiết bị bếp

BẾP TỪ

HÚT MÙI

LÒ NƯỚNG

GỖM THỦY TINH SCHOTT CERAN

Mặt bếp Ferrolì được cấu tạo từ kính Schott Ceran chịu lực, chịu nhiệt cao, dễ lau chùi, sáng bóng và bền đẹp theo thời gian. Schott Ceran là sản phẩm của hãng sản xuất thủy tinh Schott – CHLB Đức, nổi tiếng thế giới. Schott Ceran ưu việt ở khả năng chống sốc nhiệt lên tới 750°C. Vật liệu thân thiện môi trường, không chứa các kim loại nặng.



MÂM TỪ HIỆU SUẤT CAO

Mâm từ được cấu tạo từ đồng nguyên chất 99.9% hiệu suất cao, tiết kiệm điện, tăng độ bền và tính ổn định, cải thiện thời gian đun nấu

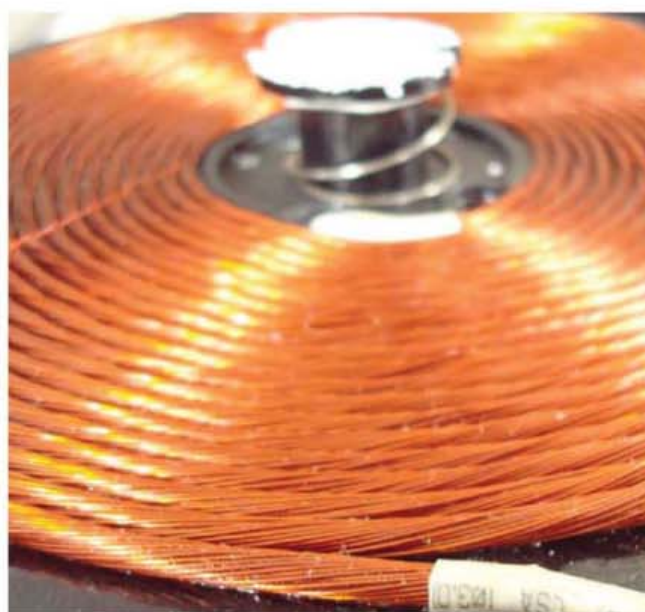

BỘ PHẬN GIA NHIỆT E.G.O RADIANT HEATING HI – LIGHT E.G.O

CHLB Đức là hãng sản xuất linh kiện bếp số 1 thế giới. Bộ gia nhiệt E.G.O Radiant Heating Hi-Light cấu tạo từ các hợp kim quý như Ni, Cr được bảo vệ bằng mâm gốm và sợi carbon siêu bền đảm bảo cách điện tăng hiệu quả truyền nhiệt, tiết kiệm điện.



BẾP TỪ



MODEL: ID4000BS

Bảng điều khiển kiểu trượt
Mặt kính Schott ceran
9 cấp độ công suất
02 vùng bếp nấu công suất 2000W + 2000W
Chức năng hẹn giờ
Chế độ an toàn tự động ngắt
Khóa an toàn
Chức năng gia tăng công suất 2300W



MODEL: ID4000BN

Bảng điều khiển số
Mặt kính Schott ceran
09 cấp độ công suất
02 vùng bếp nấu công suất 2000W + 2000W
Chức năng hẹn giờ
Chế độ an toàn tự động ngắt
Khóa an toàn
Chế độ gia tăng công suất 2300W



MODEL: ID4000DD

2 bảng điều khiển kiểu số
Mặt kính Schott Ceran
8 cấp độ công suất
2 vùng bếp nấu công suất 2000W + 2000W
Chức năng hẹn giờ
Chế độ an toàn tự động ngắt
Khóa an toàn
Chức năng gia tăng công suất 2200W



Model	Điện áp (V/Hz)	Công suất (W)	Kích thước mặt kính (mm)	Kích thước khoét đá (mm)
ID4000BS/BN/DD	220/50	4200	740x450x64	695x410
IC4200BS/BN	220/50	4500	740x450x64	695x410
IC4200DD	220/50	4400	740x450x64	695x410

BẾP TỪ - HỒNG NGOẠI



MODEL: IC4200BS

Bảng điều khiển kiểu trượt
Mặt kính Schott ceran
9 cấp độ công suất
02 vùng bếp nấu: bếp từ 2000W,
bếp hồng ngoại 1000/2200W
Chức năng hẹn giờ
Chế độ an toàn tự động ngắt
Khóa an toàn
Chức năng gia tăng công suất 2300W



MODEL: IC4200BN

Bảng điều khiển số
Mặt kính Schott ceran
02 vùng bếp nấu: bếp từ 2000W,
bếp hồng ngoại 1000/2200W
Chức năng hẹn giờ
Chế độ an toàn tự động ngắt
Khóa an toàn
Chức năng gia tăng công suất 2300W



MODEL: IC4200DD

2 bảng điều khiển kiểu số
Mặt kính Schott Ceran
8 cấp độ công suất
2 vùng bếp nấu bếp từ 2000W
bếp hồng ngoại 2200W
Chức năng hẹn giờ
Chế độ an toàn tự động ngắt
Khóa an toàn
Chức năng gia tăng công suất 2200W

MÁY HÚT MÙI ĐỘNG CƠ DC

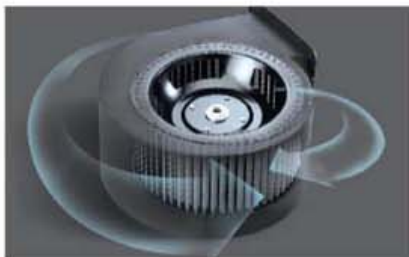

MẠNH MẼ

Lực hút lên tới 1100m³/h cùng bộ lọc than hoạt tính đảm bảo hút sạch mọi mùi hôi, làm trong lành bầu không khí trong bếp



VẬN HÀNH ÊM ÁI, ỔN ĐỊNH

Động cơ DC cùng hệ thống thông gió áp dụng thiết kế đường xoắn ốc Archimedes giúp lưu thông dễ dàng.



ĐỘNG CƠ SIÊU TIẾT KIỆM

Sử dụng động cơ DC công suất 110W chỉ bằng ½ động cơ AC giúp tiết kiệm điện năng tối đa.



BẢNG ĐIỀU KHIỂN CẢM ỨNG

Điều khiển trượt 10 mức hiện đại, dễ sử dụng giúp điều chỉnh tốc độ hút phù hợp với lượng mùi và khói khi nấu ăn.



ĐÈN LED CHIẾU SÁNG HIỆN ĐẠI

Được trang bị hai đèn LED công suất 1.5W đảm bảo đủ ánh sáng cho việc đun nấu mà vẫn tiết kiệm điện năng



VỆ SINH DỄ DÀNG

Mặt kính sáng bóng, dễ dàng lau chùi vệ sinh. Tấm lưới lọc dầu bằng nhôm với cấu trúc lưới 6 lớp nâng cao hiệu quả lọc, ngăn bụi bẩn và dầu mỡ thừa cuốn vào máy làm hỏng thiết bị.



LOẠI KÍNH CONG



MODEL: HC73DS

Kính cong, thanh lịch
Động cơ DC siêu êm, siêu tiết kiệm
Bảng điều khiển trượt
Tấm lưới lọc dầu bằng nhôm 6 lớp
Gắn áp tường
Lọc than hoạt tính



MODEL: HC703M

Đèn LED chiếu sáng 2X2W, ánh sáng trắng ấm
Gắn áp tường
Kính cong, thanh lịch
Điều khiển cơ, 3 tốc độ hút
Tấm lưới lọc dầu bằng nhôm 6 lớp
Lọc than hoạt tính



LOẠI THẲNG



MODEL: HT702D

Gắn áp tường
Thân máy bằng kim loại metalic
Bảng điều khiển kiểu trượt
Thiết kế siêu mỏng, thanh lịch
Tấm lưới lọc dầu bằng nhôm 6 lớp

LOẠI ÂM TỬ



MODEL: HS700A

Đèn Led chiếu sáng 2x1.5W, ánh sáng trắng ấm
Gắn âm tủ
Điều khiển cơ, 2 tốc độ hút.
Thân máy bằng kim loại metalic
Thiết kế mỏng, gọn, tiết kiệm diện tích

Model	Điện áp (V/Hz)	Động cơ (W)	Tốc độ hút (m ³ /h)	Chiều rộng (mm)	Đường kính màn chụp (mm)	Kích thước ngoài (mm)
HC73DS	220/50	DC-110	760	700	150	800x450x530
HC703M	220/50	AC-170	760	700	150	800x450x530
HT702D	220/50	DC-110	760	700	150	800x450x530
HS700A	220/50	AC-170	770	700	150	740x395x560

LOẠI LUXURY

Đặc điểm thu hút của máy hút mùi nghiêng Ferrolì là thiết kế nghiêng ấn tượng với mặt kính đen, sang trọng cho không gian phòng bếp. Sản phẩm được sản xuất trên dây chuyền hiện đại với nguyên liệu cao cấp, bền màu với thời gian. Hút mùi Ferrolì HI90DA sở hữu công suất hút cực mạnh 760m³/h, độ ồn ở mức thấp giúp không gian thoáng mát và êm ái. Bên cạnh đó, lớp lọc nhôm đa lớp giúp động cơ bên trong được bảo vệ an toàn và dễ dàng tháo gỡ để vệ sinh. Hút mùi nghiêng Ferrolì là lựa chọn lý tưởng cho không gian bếp của gia đình bạn

MODEL: HI-90DA

Đèn LED chiếu sáng 2X2W, ánh sáng trắng ấm
Mặt kính đen, sang trọng
Bảng điều khiển cảm ứng 03 cấp độ
Tấm lưới lọc dầu bằng nhôm 6 lớp
Đóng mở tự động bằng điều khiển
Khay hứng dầu tiện lợi, dễ dàng vệ sinh
Đèn báo vệ sinh lưới lọc khi cần thiết
Lọc than hoạt tính



Model	Điện áp (V/Hz)	Động cơ (W)	Tốc độ hút (m ³ /h)	Chiều rộng (mm)	Đường kính màn chụp (mm)	Kích thước ngoài (mm)
HI-90DA	220/50	DC-110	760	900	150	960x555x6850





Kính 2 lớp chịu nhiệt độ lên tới 250°C giúp giữ nhiệt lượng bên trong lò, nhiệt độ bên ngoài cao nhất 85°C tránh tối đa thất thoát nhiệt.



Nhiệt độ phân bố đều giúp thức ăn chín đều, lưu giữ màu sắc và hương vị thơm ngon của thực phẩm.



MODEL: FO-7A29E1

Điều khiển cơ
Chức năng hẹn giờ thông minh
Màn hình hiển thị điện tử
Kiểm soát chính xác nhiệt độ bên trong
7 chế độ nướng
Chế độ nướng kết hợp giúp thức ăn chín đều
Khoang lò tráng men
Khay nướng tráng men siêu bền
Giá đỡ mạ chrome



MODEL: FO-9A31E1

Điều khiển cơ
Chức năng hẹn giờ thông minh
Màn hình hiển thị điện tử
9 chế độ nướng
Chế độ kết hợp giúp thức ăn chín đều
Thanh đốt convection khuếch tán nhiệt đồng đều, tiết kiệm điện
Khoang lò tráng men
Khay nướng tráng men siêu bền
Giá đỡ mạ chrome



MODEL: FO-2514B

Điều khiển cơ
Chức năng hẹn giờ thông minh
Màn hình hiển thị điện tử
Mặt kính đen sang trọng, hiện đại
Khoang lò bằng thép không gỉ
Giá nướng mạ chrome
05 chế độ vi sóng
11 chế độ nướng tự động
Hệ thống khóa an toàn

Model	Điện áp (V/Hz)	Công suất tối đa (W)	Dung tích lò (Lit)	Khối lượng lò (Kg)	Kích thước lò nướng (mm)	Kích thước hộc (mm)
FO-7A29E1	220/50	2900	58	27	595x595x530	600x560x560
FO-9A31E1	220/50	3100	58	28	595x595x530	600x560x560
FO-2514B	220/50	1400	25	16.5	592x380x390	510x330x330

Icon Bình nước nóng



Icon bình nước nóng điện trực tiếp



Icon Bình nước nóng năng lượng mặt trời - Bơm nhiệt







CÔNG TY TNHH FERROLI ASEAN
Lô CN7, Khu CN Thạch Thất - Quốc Oai, Hà Nội
Tel: (84) 4 33927 957/58/59 - Fax: (84) 4 33927 956
E-mail: info@ferroli.com.vn
www.ferroli.com.vn / www.ferroli.it



FERROLI TRÊN THẾ GIỚI



Italy



France



Head Office



China



England



Italy

Germany



Spain



Ferrolì

Tập đoàn **Ferrolì** với 60 năm phát triển, luôn sát cánh và đáp ứng nhu cầu sử dụng bình nước nóng của khách hàng dựa trên những ý tưởng về sự tiện nghi, lấy sự hài lòng của khách hàng làm phương châm phát triển.

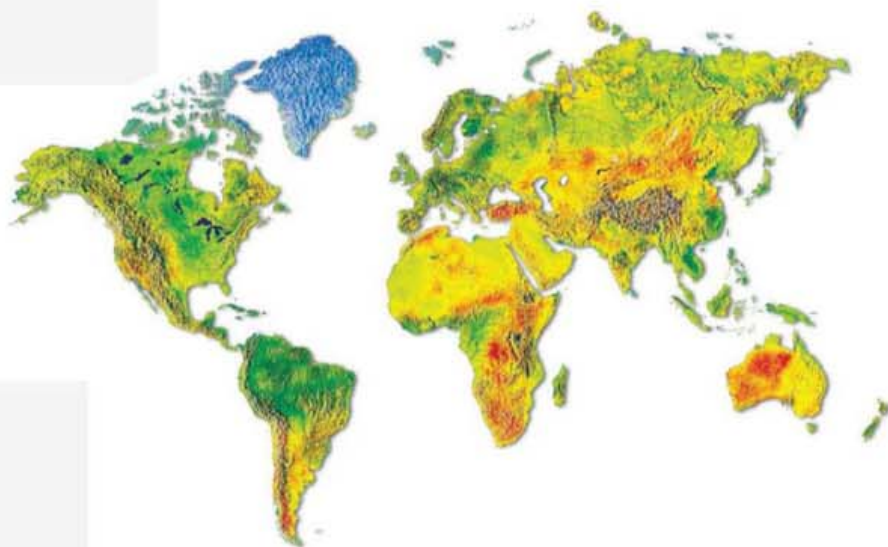

HỆ THỐNG FERROLI TRÊN TOÀN THẾ GIỚI

Ý www.ferrolì.it

PHÁP www.ferrolì.fr

ĐỨC www.ferrolì.de

HÀ LAN www.agpo.nl

BA LAN www.ferrolì.com.pl

TRUNG QUỐC www.ferrolì.com.cn

VIỆT NAM www.ferrolì.com.vn

ANH www.ferrolì.co.uk

RO-MA-NI www.ferrolì.ro

NGA www.ferrolì.msk.ru

TÂY BAN NHA www.ferrolì.es

THỔ NHĨ KỲ www.ferrolì.net

UK-RAI-NA www.ferrolì.kiev.ua



ISO9001: 2015 Standard



Ferrolì spa 37047 San Bonifacio (Verona) Italy Via Ritonda 78/A
tel. +39.045.6139411 fax: +39.045.6100233
www.gruppoferrolì.com