

The logo features the word "UCORE" in a bold, blue, sans-serif font, centered within a large, white, three-dimensional sphere. The sphere is set against a background of overlapping, curved shapes in shades of blue, green, and yellow. Below the sphere, there is a pattern of green dots of varying sizes arranged in a grid-like structure, and a faint grid pattern is visible in the lower portion of the page.

UCORE

MỤC LỤC

ĐÈN LED DÂN DỤNG

- T02-T14 ĐÈN LED DOWNLIGHT
- T15-T20 ĐÈN LED BULB
- T21-T24 ĐÈN LED TUÝP
- T25-T31 ĐÈN LED PANEL
- T32-T34 ĐÈN LED ỚP TRẦN
- T35-T36 ĐÈN LED GƯƠNG
- T37 ĐÈN LED TƯỜNG NỘI THẤT
- T38-T64 ĐÈN LED DÂY TRONG NHÀ
- T65-T67 ĐÈN LED SỰ CỐ, DẪN HƯỚNG

ĐÈN LED CÔNG NGHIỆP

- T68-T69 ĐÈN LED HIGHBAY TRONG NHÀ
- T70-T71 ĐÈN LED ĐƯỜNG
- T72-T73 ĐÈN LED HẮT NGOÀI TRỜI
- T74-T75 ĐÈN LED RỌI NGOÀI TRỜI
- T76-T97 ĐÈN LED SÂN VƯỜN
 - T76-T79 ĐÈN LED TƯỜNG NGOÀI TRỜI
 - T80 ĐÈN LED ÂM ĐẤT
 - T81 ĐÈN LED ÂM NƯỚC
 - T82 ĐÈN LED BẬC THANG NGOÀI TRỜI
 - T83 ĐÈN LED DẪN HƯỚNG NGOÀI TRỜI
 - T84-T88 ĐÈN LED NẮM
 - T89-T97 CỘT ĐÈN SÂN VƯỜN

MÁNG ĐÈN

- T98-T99 MÁNG ĐÈN TÁN QUANG GẮN NỔI
- T100-T101 MÁNG ĐÈN TÁN QUANG ÂM TRẦN
- T102-T106 MÁNG ĐÈN PHÒNG SẠCH
- T107-T108 MÁNG ĐÈN CHỐNG BỤI
- T109-T110 MÁNG ĐÈN CHỐNG ẨM BÓNG T8
- T111-T112 MÁNG ĐÈN LED CHỐNG ẨM
- T113 MÁNG ĐÈN CHỐNG NỔ CÓ CHỤP



Đèn LED Downlight mẫu 1

Đèn LED Downlight mẫu 1 (UDL2001) đây là dòng đèn rọi dùm trang trí chiếu sáng nội thất với đặc điểm chùm sáng chụm tạo hiệu ứng ánh sáng nổi bật cho khu vực cần chiếu sáng.



⚡ Bật sáng tức thời, ánh sáng tập trung.

⚡ Thiết kế vỏ chắc chắn, khó vỡ hơn đèn compact.

⚡ Tiết kiệm đến 50% điện năng tiêu thụ.

⚡ Không hại thị lực, thân thiện với người sử dụng.

⚡ Tuổi thọ lên đến 15.000 giờ, gấp 8-10 lần đèn compact.

⚡ Không phát tia cực tím, thủy ngân, thân thiện môi trường.

THÔNG SỐ KỸ THUẬT

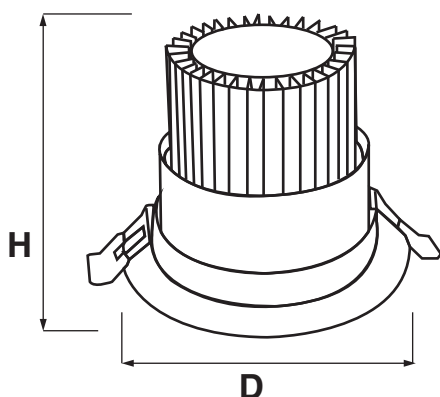

Chip LED	COB
Chỉ số hoàn màu (CRI)	> 80
Nhiệt độ màu	Trắng : 6000K ± 500K Trung tính : 4000K ± 500K (Có thể lựa chọn) Vàng : 3000K ± 500K
Tuổi thọ	25.000 giờ
Điện áp sử dụng	180-240 VAC
Hiệu năng chiếu sáng	75-95lm/w (ĐKTC : 105-133lm/w)
Môi trường làm việc	Trong nhà

MÃ ĐÈN	CÔNG SUẤT (W)	KÍCH THƯỚC D x H (mm)	GIÁ BÁN NIÊM YẾT (VNĐ)
UDL2001 - 5 W/C	5	85 x 60	140.000
UDL2001 - 10 W/C	10	106 x 92	245.000
UDL2001 - 15 W/C	15	140 x 106	580.000
UDL2001 - 20 W/C	20	158 x 116	682.500

HƯỚNG DẪN LẮP ĐẶT

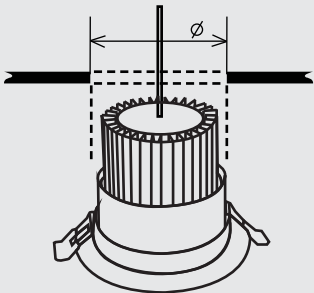
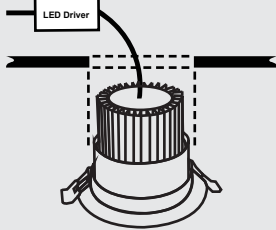
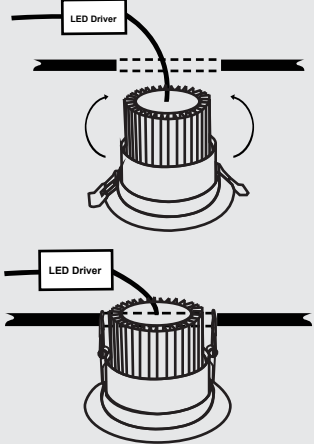
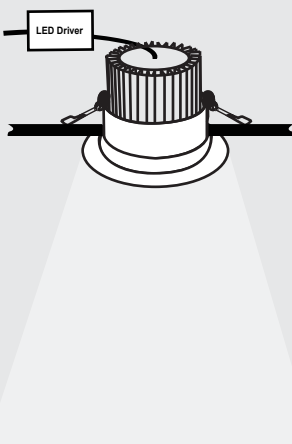
LẮP ĐẶT	MÔ TẢ	LẮP ĐẶT	MÔ TẢ
Bước 1 	<ul style="list-style-type: none"> Xác định kích thước đèn. (dựa vào bảng thông số kỹ thuật trên vỏ hộp sản phẩm) Khoét lỗ trần phù hợp. (như hình 1) 	Bước 2 	<ul style="list-style-type: none"> Kết nối nguồn điện qua chấn lưu. (như hình 2)
Bước 3 	<ul style="list-style-type: none"> Kéo 2 tai cài ngược lên. Nhẹ nhàng đưa đèn lên rồi thả tay ra. 	Bước 4 	<ul style="list-style-type: none"> Bật công tắc kiểm tra hoạt động của đèn. Hoàn thành.

CHÚ Ý :

- Giá bán là giá chưa bao gồm thuế VAT 10%.
- Giá bán không bao gồm chi phí lắp đặt và vận chuyển.

* UCORE giữ quyền thay đổi kiểu dáng và thông số kỹ thuật các sản phẩm mà không cần báo trước



Đèn LED Downlight mẫu 2

Đèn LED Downlight mẫu 2 (UDL2002) là dòng downlight chiếu sáng tỏa với chùm sáng tỏa rộng và đều dùng cho chiếu sáng nội thất, nhà ở, văn phòng, hành lang.

THÔNG SỐ KỸ THUẬT

Chỉ số hoàn màu (CRI)	> 80
Nhiệt độ màu	Trắng : 6000K ± 500K Trung tính : 4000K ± 500K (Có thể lựa chọn) Vàng : 3000K ± 500K
Tuổi thọ	25.000 giờ
Điện áp sử dụng	180-240 VAC
Hiệu năng chiếu sáng	75-95lm/w (ĐKTC : 105-133lm/w)
Môi trường làm việc	Trong nhà



KÍCH THƯỚC

MÃ ĐÈN	CÔNG SUẤT (W)	KÍCH THƯỚC D x H (mm)	LỖ KHOÉT Ø (mm)	GIÁ BÁN NIÊM YẾT (VNĐ)
UDL2002 - 7W/C	7	107 x 46	95-97	135.000
UDL2002S - 9 W/C	9	107 x 46	95-97	167.500
UDL2002 - 9 W/C	9	138 x 49	125-128	187.800
UDL2002S - 12 W/C	12	107 x 46	95-97	182.700
UDL2002 - 12 W/C	12	138 x 49	125-128	214.500
UDL2002S - 15 W/C	15	138 x 49	125-128	284.300
UDL2002 - 15 W/C	15	156 x 52	140-145	460.500
UDL2002 - 18 W/C	18	156 x 52	140-145	492.700
UDL2002 - 20 W/C	20	156 x 52	140-145	525.600
UDL2002 - 30 W/C	30	194 x 52	175-185	982.700
UDL2002 - 40 W/C	40	223 x 52	215-220	1.324.500

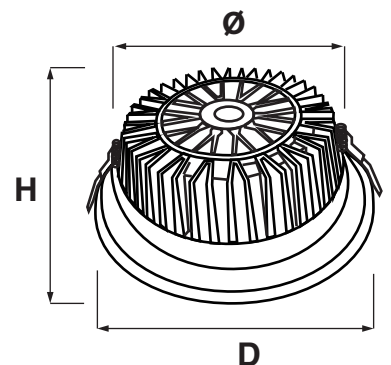

CHÚ Ý :

- Giá bán là giá chưa bao gồm thuế VAT 10%.
- Giá bán không bao gồm chi phí lắp đặt và vận chuyển.

* UCORE giữ quyền thay đổi kiểu dáng và thông số kỹ thuật các sản phẩm mà không cần báo trước



Đèn LED Downlight mẫu 2 Chống ẩm

Đèn LED Downlight mẫu 2 (UDL2002WF) là dòng sản phẩm được thiết kế với khả năng chống ẩm được dùng để lắp đặt tại các khu vực có độ ẩm cao như hành lang, nhà vệ sinh, khu vực tầng hầm...

THÔNG SỐ KỸ THUẬT

Chỉ số hoàn màu (CRI)	> 80
Nhiệt độ màu	Trắng : 6000K ± 500K Trung tính : 4000K ± 500K (Có thể lựa chọn) Vàng : 3000K ± 500K
Tuổi thọ	25.000 giờ
Điện áp sử dụng	180-240 VAC
Hiệu năng chiếu sáng	75-95lm/w (ĐKTC : 105-133lm/w)
Môi trường làm việc	Trong nhà



KÍCH THƯỚC

MÃ ĐÈN	CÔNG SUẤT (W)	KÍCH THƯỚC D x H (mm)	LỖ KHOÉT Ø (mm)	GIÁ BÁN NIÊM YẾT (VNĐ)
UDL2002WF - 7W/C	7	107 x 46	95-97	185.000
UDL2002SWF - 9 W/C	9	107 x 46	95-97	217.500
UDL2002WF - 9 W/C	9	138 x 49	125-128	237.800
UDL2002SWF - 12 W/C	12	107 x 46	95-97	232.700
UDL2002WF - 12 W/C	12	138 x 49	125-128	264.500
UDL2002SWF - 15 W/C	15	138 x 49	125-128	334.300
UDL2002WF - 15 W/C	15	156 x 52	140-145	510.500
UDL2002WF - 18 W/C	18	156 x 52	140-145	542.700
UDL2002WF - 20 W/C	20	156 x 52	140-145	575.600
UDL2002WF - 30 W/C	30	194 x 52	175-185	1.032.700
UDL2002WF - 40 W/C	40	223 x 52	215-220	1.374.500

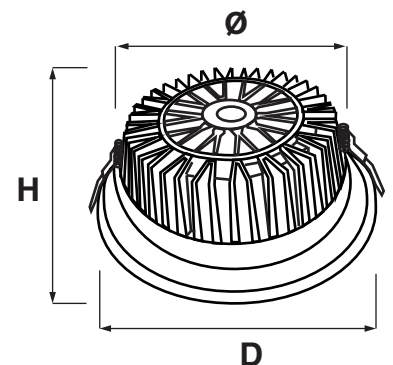

CHÚ Ý :

- Giá bán là giá chưa bao gồm thuế VAT 10%.
- Giá bán không bao gồm chi phí lắp đặt và vận chuyển.

* UCORE giữ quyền thay đổi kiểu dáng và thông số kỹ thuật các sản phẩm mà không cần báo trước

Đèn LED Downlight mẫu 2 Cảm biến

Đèn LED Downlight mẫu 2 (UDL2002SS) đây là dòng sản phẩm được tích hợp cảm biến hồng ngoại dùng để chiếu sáng tại các khu vực ít người qua lại như : hành lang, cầu thang, nhà vệ sinh, với khả năng tắt bật tự động chỉ khi có người di chuyển để đảm bảo tiết kiệm điện.

THÔNG SỐ KỸ THUẬT

Chỉ số hoàn màu (CRI)	> 80
Nhiệt độ màu	Trắng : 6000K ± 500K Trung tính : 4000K ± 500K (Có thể lựa chọn) Vàng : 3000K ± 500K
Tuổi thọ	25.000 giờ
Điện áp sử dụng	180-240 VAC
Hiệu năng chiếu sáng	75-95lm/w (ĐKTC : 105-133lm/w)
Môi trường làm việc	Trong nhà



KÍCH THƯỚC

MÃ ĐÈN	CÔNG SUẤT (W)	KÍCH THƯỚC D x H (mm)	LỖ KHOÉT Ø (mm)	GIÁ BÁN NIÊM YẾT (VNĐ)
UDL2002SS - 7W/C	7	107 x 46	95-97	255.000
UDL2002SSS - 9 W/C	9	107 x 46	95-97	287.500
UDL2002SS - 9 W/C	9	138 x 49	125-128	307.800
UDL2002SSS - 12 W/C	12	107 x 46	95-97	302.700
UDL2002SS - 12 W/C	12	138 x 49	125-128	334.500
UDL2002SSS - 15 W/C	15	138 x 49	125-128	404.300
UDL2002SS - 15 W/C	15	156 x 52	140-145	580.500
UDL2002SS - 18 W/C	18	156 x 52	140-145	612.700
UDL2002SS - 20 W/C	20	156 x 52	140-145	645.600
UDL2002SS - 30 W/C	30	194 x 52	175-185	1.102.700
UDL2002SS - 40 W/C	40	223 x 52	215-220	1.444.500

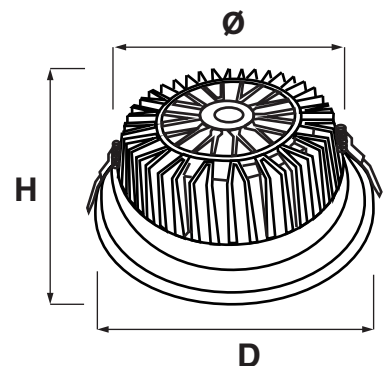

CHÚ Ý :

- Giá bán là giá chưa bao gồm thuế VAT 10%.
- Giá bán không bao gồm chi phí lắp đặt và vận chuyển.

* UCORE giữ quyền thay đổi kiểu dáng và thông số kỹ thuật các sản phẩm mà không cần báo trước



Bộ tích điện cho đèn downlight emergency

Bộ tích điện cho đèn Downlight Emergency là bộ pin với kết cấu Lithium cho tính năng tích điện tốt hơn, tuổi thọ dài hơn.

THÔNG SỐ KỸ THUẬT



MÃ ĐÈN	DUNG LƯỢNG (Ah)	CÔNG SUẤT (W)	ĐIỆN ÁP	LOẠI PIN	THỜI GIAN SẢ (Giờ)	GIÁ BÁN NIÊM YẾT (VNĐ)
BED-1.5	1.5	≤ 7	180 - 240 VAC	Lithium	2	Liên hệ
BED-2.5	2.5	≤ 10	180 - 240 VAC	Lithium	2	Liên hệ
BED-3	3	≤ 12	180 - 240 VAC	Lithium	2	Liên hệ
BED-5	5	≤ 20	180 - 240 VAC	Lithium	2	Liên hệ
BED-6.5	6.5	≤ 25	180 - 240 VAC	Lithium	2	Liên hệ

CHÚ Ý :

- Giá bán là giá chưa bao gồm thuế VAT 10%.
- Giá bán không bao gồm chi phí lắp đặt và vận chuyển.

* UCORE giữ quyền thay đổi kiểu dáng và thông số kỹ thuật các sản phẩm mà không cần báo trước



Đèn LED Downlight mẫu 3

Đèn LED Downlight mẫu 3 (UDL2003) là dòng downlight rọi với thiết kế Châu Âu sang trọng cho chùm sáng chụm với hiệu ứng làm nổi bật vật cần chiếu sáng.

THÔNG SỐ KỸ THUẬT



Chip LED	COB
Chỉ số hoàn màu (CRI)	> 80
Nhiệt độ màu	Trắng : 6000K ± 500K Trung tính : 4000K ± 500K (Có thể lựa chọn) Vàng : 3000K ± 500K
Tuổi thọ	25.000 giờ
Điện áp sử dụng	180-240 VAC
Hiệu năng chiếu sáng	75-95lm/w (ĐKTC : 105-133lm/w)
Môi trường làm việc	Trong nhà



MÃ ĐÈN	CÔNG SUẤT (W)	KÍCH THƯỚC D x H (mm)	GIÁ BÁN NIÊM YẾT (VNĐ)
UDL2003 - 7 W/C	7	90 x 83	181.500
UDL2003 - 10 W/C	10	90 x 85	267.500
UDL2003 - 15 W/C	15	90 x 83	587.500
UDL2003 - 20 W/C	20	90 x 90	728.300

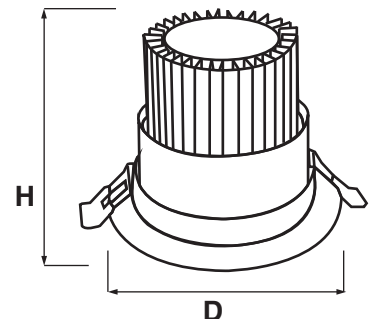

CHÚ Ý :

- Giá bán là giá chưa bao gồm thuế VAT 10%.
- Giá bán không bao gồm chi phí lắp đặt và vận chuyển.

* UCORE giữ quyền thay đổi kiểu dáng và thông số kỹ thuật các sản phẩm mà không cần báo trước

Đèn LED Downlight mẫu 4 (Đèn LED Downlight vuông)

Đèn LED Downlight mẫu 4 (UDL1804 - đèn LED âm trần vuông) được thiết kế với mặt nhựa chống chói, phẳng vuông, bộ tản nhiệt nhôm đúc áp lực cải tiến, thích hợp không gian chiếu sáng riêng biệt, cần tạo điểm nhấn riêng.

Ứng dụng nhiều cho chiếu sáng cửa hàng, nhà hàng, quầy bar, phòng khách, phòng ngủ

THÔNG SỐ KỸ THUẬT

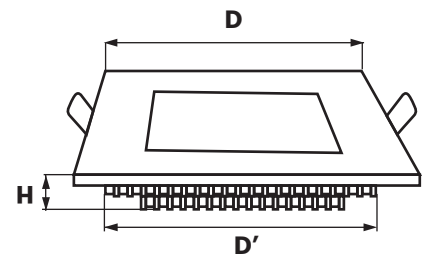

Chip LED	SMD 2835
Chỉ số hoàn màu (CRI)	> 80
Nhiệt độ màu	Trắng : 6000K ± 500K Trung tính : 4000K ± 500K (Có thể lựa chọn) Vàng : 3000K ± 500K
Tuổi thọ	25.000 giờ
Điện áp sử dụng	180-240 VAC
Hiệu năng chiếu sáng	75-95lm/w (ĐKTC : 105-133lm/w)
Môi trường làm việc	Trong nhà

MÃ ĐÈN	CÔNG SUẤT (W)	KÍCH THƯỚC D x R x H (mm)	LỖ KHOÉT D' x R' (mm)	GIÁ BÁN NIÊM YẾT (VNĐ)
UDL1804 - 12 W/C	12	172 x 172 x 12	160 x 160	273.400
UDL1804 - 18 W/C	18	225 x 225 x 12	210 x 210	305.900
UDL1804 - 24 W/C	24	300 x 300 x 12	2280 x 280	432.800

CHÚ Ý :

- Giá bán là giá chưa bao gồm thuế VAT 10%.
- Giá bán không bao gồm chi phí lắp đặt và vận chuyển.

* UCORE giữ quyền thay đổi kiểu dáng và thông số kỹ thuật các sản phẩm mà không cần báo trước

Đèn LED Downlight mẫu 5 (Đèn LED Downlight siêu mỏng tròn)

Đèn LED Downlight mẫu 5 (UDL1805) được thiết kế với nhựa tán quang chống chói, sơn tĩnh điện cao cấp. Bộ tản nhiệt nhôm đúc áp lực cải tiến, giúp giảm độ dày của đèn.

UDL1805 được khuyến khích dùng cho chiếu sáng nội thất có thiết kế trần thạch cao, nhôm, gỗ có khoảng cách trần hẹp ≤ 6.5 cm

THÔNG SỐ KỸ THUẬT

Chip LED	SMD 2835
Chỉ số hoàn màu (CRI)	> 80
Nhiệt độ màu	Trắng : 6000K \pm 500K Trung tính : 4000K \pm 500K (Có thể lựa chọn) Vàng : 3000K \pm 500K
Tuổi thọ	25.000 giờ
Điện áp sử dụng	180-240 VAC
Hiệu năng chiếu sáng	75-95lm/w (ĐKTC : 105-133lm/w)
Môi trường làm việc	Trong nhà

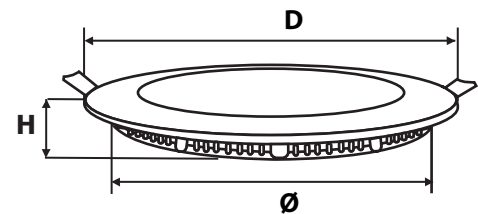

MÃ ĐÈN	CÔNG SUẤT (W)	GÓC PHÁT SÁNG	KÍCH THƯỚC D x H (mm)	LỖ KHOÉT Ø (mm)	GIÁ BÁN NIÊM YẾT (VNĐ)
UDL1805 - 6 W/C	6	120°	120 x 12	105	111.400
UDL1805 - 9 W/C	9	120°	148 x 12	133	151.600
UDL1805 - 12 W/C	12	120°	170 x 12	155	169.600
UDL1805 - 15 W/C	15	120°	190 x 12	175	241.500
UDL1805 - 18 W/C	18	120°	225 x 12	205	247.700
UDL1805 - 20 W/C	20	120°	240 x 12	220	439.700
UDL1805 - 24 W/C	24	120°	300 x 12	275	3.057.800

CHÚ Ý :

- Giá bán là giá chưa bao gồm thuế VAT 10%.
- Giá bán không bao gồm chi phí lắp đặt và vận chuyển.

* UCORE giữ quyền thay đổi kiểu dáng và thông số kỹ thuật các sản phẩm mà không cần báo trước



Đèn LED Downlight đôi mẫu 1 (Đèn LED Downlight đôi mặt trong)

Đèn LED Downlight đôi mẫu 1 (UDG1801) với chip LED COB tích hợp, mặt kính trong giúp hiệu năng chiếu sáng cực cao, thích hợp những không gian chiếu sáng cần điểm nhấn, cần lượng ánh sáng lớn.

Dùng nhiều cho chiếu sáng showroom, salon, sảnh thông tầng, cửa hàng, quầy hàng, vị trí muốn chiếu điểm trong nhà dân dụng.

THÔNG SỐ KỸ THUẬT

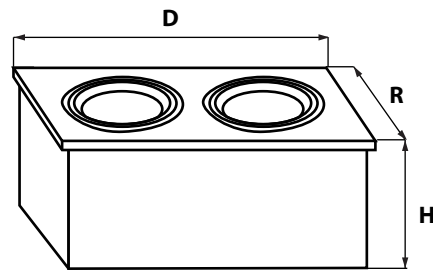

Chỉ số hoàn màu (CRI)	> 80
Nhiệt độ màu	Trắng : 6000K ± 500K Trung tính : 4000K ± 500K (Có thể lựa chọn) Vàng : 3000K ± 500K
Tuổi thọ	25.000 giờ
Điện áp sử dụng	180-240 VAC
Hiệu năng chiếu sáng	75-95lm/w (ĐKTC : 105-133lm/w)
Môi trường làm việc	Trong nhà

MÃ ĐÈN	CÔNG SUẤT (W)	GÓC PHÁT SÁNG	KÍCH THƯỚC D x R (mm)	LỖ KHOÉT D' x R' (mm)	GIÁ BÁN NIÊM YẾT (VNĐ)
UDG1801 - 1 x 7 W/C	1 x 7	30°	115 x 115	86 x 86	384.750
UDG1801 - 2 x 7 W/C	2 x 7	30°	115 x 220	190 x 86	675.000
UDG1801 - 1 x 12 W/C	1 x 12	30°	138 x 138	110 x 110	564.000
UDG1801 - 2 x 12 W/C	2 x 12	30°	138 x 240	210 x 110	942.000

CHÚ Ý :

- Giá bán là giá chưa bao gồm thuế VAT 10%.
- Giá bán không bao gồm chi phí lắp đặt và vận chuyển.

* UCORE giữ quyền thay đổi kiểu dáng và thông số kỹ thuật các sản phẩm mà không cần báo trước



Đèn LED Downlight đôi mẫu 2 (Đèn LED Downlight đôi mặt đục)

Đèn LED Downlight đôi mẫu 2 (UDG1802) được thiết kế như hai đèn downlight với mặt nhựa tán quang chống chói. Cường độ ánh sáng tập trung cùng thiết kế đặc biệt, UDG1802 được ứng dụng cho các không gian chiếu sáng cần điểm nhấn, khác lạ và lượng ánh sáng lớn.

Dùng nhiều cho showroom, quầy bar, phòng khách, salon, cửa hàng...

THÔNG SỐ KỸ THUẬT



Chỉ số hoàn màu (CRI)	> 80
Nhiệt độ màu	Trắng : 6000K ± 500K Trung tính : 4000K ± 500K (Có thể lựa chọn) Vàng : 3000K ± 500K
Tuổi thọ	25.000 giờ
Điện áp sử dụng	180-240 VAC
Hiệu năng chiếu sáng	75-95lm/w (ĐKTC : 105-133lm/w)
Môi trường làm việc	Trong nhà

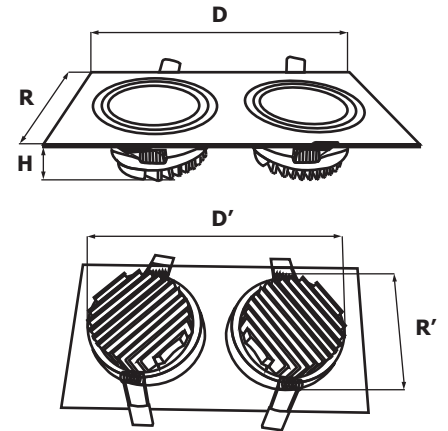

MÃ ĐÈN	CÔNG SUẤT (W)	GÓC PHÁT SÁNG	KÍCH THƯỚC D x R x H (mm)	LỖ KHOÉT D' x R' (mm)	GIÁ BÁN NIÊM YẾT (VNĐ)
UDG1802 - 1 x 7 W/C	1 x 7	30°	120 x 120 x 42	95	384.750
UDG1802 - 2 x 7 W/C	2 x 7	30°	120 x 228 x 42	190 x 95	675.000
UDG1802 - 1 x 12 W/C	1 x 12	30°	140 x 140 x 42	110	564.000
UDG1802 - 2 x 12 W/C	2 x 12	30°	140 x 280 x 42	110 x 220	942.000

CHÚ Ý :

- Giá bán là giá chưa bao gồm thuế VAT 10%.
- Giá bán không bao gồm chi phí lắp đặt và vận chuyển.

* UCORE giữ quyền thay đổi kiểu dáng và thông số kỹ thuật các sản phẩm mà không cần báo trước



Đèn LED Downlight mẫu 8

Đèn LED Downlight mẫu 8 (UDL1808) được dùng cho chiếu sáng dân dụng, nội thất và văn phòng với ánh sáng ổn định, không nhấp, thích hợp lắp đặt trên phạm vi rộng với thời gian sử dụng vừa phải.

Cấu tạo : Tản nhiệt hợp kim nhôm, chấn lưu tích hợp sau đèn.

THÔNG SỐ KỸ THUẬT

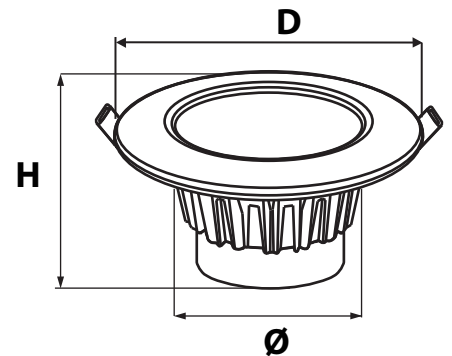

Chỉ số hoàn màu (CRI)	> 80
Nhiệt độ màu	Trắng : 6000K ± 500K Trung tính : 4000K ± 500K (Có thể lựa chọn) Vàng : 3000K ± 500K
Tuổi thọ	25.000 giờ
Điện áp sử dụng	180-240 VAC
Hiệu năng chiếu sáng	75-95lm/w (ĐKTC : 105-133lm/w)
Môi trường làm việc	Trong nhà

MÃ ĐÈN	CÔNG SUẤT (W)	KÍCH THƯỚC D x H (mm)	LỖ KHOÉT Ø (mm)	GIÁ BÁN NIÊM YẾT (VNĐ)
UDL1808 - 7 W/C	7	120 x 60	83	185.000
UDL1808 - 9 W/C	9	140 x 69	105	265.000
UDL1808 - 12 W/C	12	140 x 69	105	287.500

CHÚ Ý :

- Giá bán là giá chưa bao gồm thuế VAT 10%.
- Giá bán không bao gồm chi phí lắp đặt và vận chuyển.

* UCORE giữ quyền thay đổi kiểu dáng và thông số kỹ thuật các sản phẩm mà không cần báo trước

Đèn LED Downlight mẫu 8 (chống ẩm)

Đèn LED Downlight mẫu 8 chống ẩm (UDL1808WF) được dùng cho chiếu sáng dân dụng, nội thất và văn phòng với ánh sáng ổn định, không nhấp, thích hợp lắp đặt trong các phòng vệ sinh và khu vực có độ ẩm cao.

Cấu tạo : Tản nhiệt hợp kim nhôm, chấn lưu tích hợp sau đèn.

THÔNG SỐ KỸ THUẬT

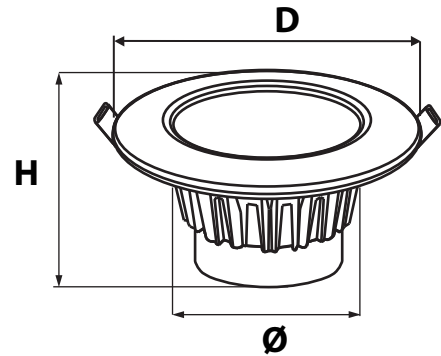

Chỉ số hoàn màu (CRI)	> 80
Nhiệt độ màu	Trắng : 6000K ± 500K Trung tính : 4000K ± 500K (Có thể lựa chọn) Vàng : 3000K ± 500K
Tuổi thọ	25.000 giờ
Điện áp sử dụng	180-240 VAC
Hiệu năng chiếu sáng	75-95lm/w (ĐKTC : 105-133lm/w)
Môi trường làm việc	Trong nhà

MÃ ĐÈN	CÔNG SUẤT (W)	CẤP BẢO VỆ (IP)	KÍCH THƯỚC D x H (mm)	LỖ KHOÉT Ø (mm)	GIÁ BÁN NIÊM YẾT (VNĐ)
UDL1808WF - 7 W/C	7	54	120 x 60	83	195.000
UDL1808WF - 9 W/C	9	54	140 x 69	105	275.000
UDL1808WF - 12 W/C	12	54	140 x 69	105	297.500

CHÚ Ý :

- Giá bán là giá chưa bao gồm thuế VAT 10%.
- Giá bán không bao gồm chi phí lắp đặt và vận chuyển.

* UCORE giữ quyền thay đổi kiểu dáng và thông số kỹ thuật các sản phẩm mà không cần báo trước

Đèn LED Bulb

Đèn LED Bulb hay còn gọi là đèn LED đui xoáy, được dùng thay thế cho các sản phẩm đèn compact, sợi đốt truyền thống.

Đèn LED Bulb của UCORE được thiết kế với đui xoáy (E27) giúp việc tháo lắp và thay thế dễ dàng, song nhờ việc ứng dụng công nghệ LED, sản phẩm phát huy những cải tiến vượt trội so với các sản phẩm đèn trước đây.

ĐÈN LED BULB DÂN DỤNG

- ❏ Ánh sáng đồng đều, không nhấp nháy.
- ❏ Thiết kế vỏ chắc chắn, hiện đại.
- ❏ Tiết kiệm đến 50% điện năng tiêu thụ.
- ❏ Dễ thay thế lắp đặt - bảo trì.
- ❏ Tuổi thọ lên đến 15.000 giờ, gấp 5 lần đèn compact.
- ❏ Không phát tia cực tím, thủy ngân, thân thiện môi trường.

ĐÈN LED BULB CÔNG NGHIỆP

- ❏ Ánh sáng đều, không nhấp nháy.
- ❏ Thiết kế vỏ nhôm đúc chắc chắn.
- ❏ Tiết kiệm 50% điện so với đèn thủy ngân và đèn compact.
- ❏ Dễ thay thế lắp đặt - bảo trì.
- ❏ Tuổi thọ 15.000 giờ, gấp 5 lần đèn compact.
- ❏ Không tia cực tím.

ĐÈN LED BULB TRANG TRÍ

- ❏ Lõi phát sáng được bố trí nghệ thuật mô phỏng hiệu ứng đèn sợi đốt.
- ❏ Chóa nhựa hoặc thủy tinh trong suốt.
- ❏ Kiểu dáng đa dạng phù hợp với nhiều mục đích trang trí nội thất khác nhau như nhà ở, nhà hàng, khách sạn.....
- ❏ Nhiệt độ màu có thể đạt đến 2500K cho hiệu ứng ánh sáng sang trọng, ấm cúng.

HƯỚNG DẪN LẮP ĐẶT

- 1 Chuẩn bị : - Đảm bảo đã tắt điện.
- Tay khô ráo.
- Bóng LED Bulb.

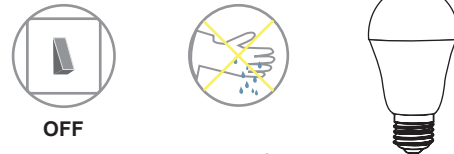

- 2 Tháo dỡ : Bằng cách xoay bóng ngược chiều kim đồng hồ.

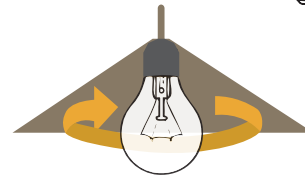

- 3 Lắp đặt : Bằng cách xoay bóng theo chiều kim đồng hồ.

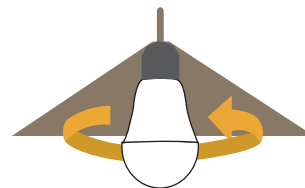

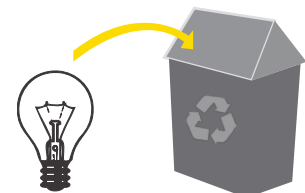

- 4 Xử lý rác thải : Xử lý bóng đèn cũ (Compact hoặc sợi đốt) tốt nhất bạn nên bỏ vào thùng rác tái chế.

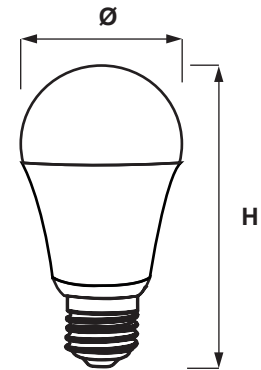

ĐÈN LED BULB DÂN DỤNG

Chỉ số hoàn màu (CRI)	> 80
Nhiệt độ màu	Trắng : 6000K ± 500K Trung tính : 4000K ± 500K (Có thể lựa chọn) Vàng : 3000K ± 500K
Tuổi thọ	25.000 giờ
Điện áp sử dụng	180-240 VAC
Hiệu năng chiếu sáng	75-95lm/w (ĐKTC : 105-133lm/w)
Loại đui	E27



SẢN PHẨM	MÃ ĐÈN	CÔNG SUẤT (W)	KÍCH THƯỚC Ø x H (mm)	GIÁ BÁN NIÊM YẾT (VNĐ)
	UB1801 - 7 W/C	7	60 x 110	56.000
	UB1801 - 9 W/C	9	70 x 123	61.500
	UB1801 - 12 W/C	12	70 x 123	72.500
	UB1801 - 15 W/C	15	93 x 165	84.900
	UB1801 - 18 W/C	18	70 x 123	92.100

ĐÈN LED BULB CÔNG NGHIỆP

Chỉ số hoàn màu (CRI)	> 80
Nhiệt độ màu	Trắng : 6000K ± 500K Trung tính : 4000K ± 500K (Có thể lựa chọn) Vàng : 3000K ± 500K
Tuổi thọ	25.000 giờ
Điện áp sử dụng	180-240 VAC
Hiệu năng chiếu sáng	75-95lm/w (ĐKTC : 105-133lm/w)
Loại đui	E27

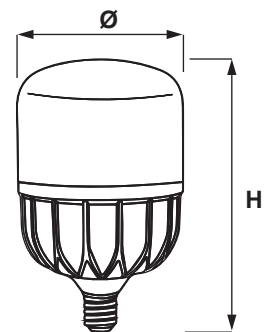

SẢN PHẨM	MÃ ĐÈN	CÔNG SUẤT (W)	KÍCH THƯỚC Ø x H (mm)	GIÁ BÁN NIÊM YẾT (VNĐ)
	UBI2001 - 20 W/C	20	80 x 149	136.500
	UBI2001 - 30 W/C	30	101 x 185	198.600
	UBI2001 - 40 W/C	40	120 x 213	234.200
	UBI2001 - 50 W/C	50	140 x 248	315.100

CHÚ Ý :

- Giá bán là giá chưa bao gồm thuế VAT 10%.
- Giá bán không bao gồm chi phí lắp đặt và vận chuyển.

* UCORE giữ quyền thay đổi kiểu dáng và thông số kỹ thuật các sản phẩm mà không cần báo trước

ĐÈN LED BULB TRANG TRÍ

Điện áp sử dụng	180-240 VAC
Nhiệt độ màu	2200K ~ 6000K
CRI	80/90
Góc chiếu	360°
Chất liệu	Nhựa trong
Dimmable	Có

SẢN PHẨM	MÃ ĐÈN	CÔNG SUẤT (W)	KÍCH THƯỚC (mm)		LOẠI ĐUI	GIÁ BÁN NIÊM YẾT (VNĐ)
	UBF/C35/2 - 2 W/C	2	100±2 125±2	35±0.5	E14/E27 B22	Liên hệ
	UBF/C35/1 - 4 W/C	4				Liên hệ
	UBF/C35/6 - 6 W/C	6				Liên hệ
	UBF/C35/S - 2 W/C	2				Liên hệ
	UBF/A60/2 - 2 W/C	2	108±2	60±0.5	E27/B22	Liên hệ
	UBF/A60/1 - 4 W/C	4				Liên hệ
	UBF/A60/6 - 6 W/C	6				Liên hệ
	UBF/A60/8 - 8 W/C	8				Liên hệ
	UBF/A60/S - 4 W/C	4				Liên hệ
	UBF/S14/2 - 2 W/C	2	100±2 125±2	45±0.5	E27/B22	Liên hệ
	UBF/S14/4 - 4 W/C	4				Liên hệ
	UBF/S14/6 - 6 W/C	6				Liên hệ

CHÚ Ý :

- Giá bán là giá chưa bao gồm thuế VAT 10%.
- Giá bán không bao gồm chi phí lắp đặt và vận chuyển.

* UCORE giữ quyền thay đổi kiểu dáng và thông số kỹ thuật các sản phẩm mà không cần báo trước

SẢN PHẨM	MÃ ĐÈN	CÔNG SUẤT (W)	KÍCH THƯỚC (mm)		LOẠI ĐUI	GIÁ BÁN NIÊM YẾT (VNĐ)			
	UBF/ST64/2 - 2 W/C	2	140±2	130±0.5	E27/B22	Liên hệ			
	UBF/ST64/4 - 4 W/C	4				Liên hệ			
	UBF/ST64/6 - 6 W/C	6				Liên hệ			
	UBF/ST64/8 - 8 W/C	8				Liên hệ			
	UBF/ST64/L/4 - 4 W/C	4							Liên hệ
	UBF/ST64/L/6 - 6 W/C	6							Liên hệ
	UBF/ST64/L/8 - 8 W/C	8							Liên hệ
	UBF/ST64/S - 4 W/C	4							Liên hệ
	UBF/G45/2 - 2 W/C	2				80±2	45±0.5 50±0.5	E14/E27 B22	Liên hệ
	UBF/G45/4 - 4 W/C	4							Liên hệ
	UBF/G45/6 - 6 W/C	6							Liên hệ
	UBF/G80/2 - 2 W/C	2				120±2	80±0.5	E27/B22	Liên hệ
	UBF/G80/4 - 4 W/C	4	Liên hệ						
	UBF/G80/6 - 6 W/C	6	Liên hệ						
	UBF/G80/8 - 8 W/C	8	Liên hệ						
	UBF/G95/2 - 2 W/C	2	135±2	95±0.5	E27/B22	Liên hệ			
	UBF/G95/4 - 4 W/C	4				Liên hệ			
	UBF/G95/6 - 6 W/C	6				Liên hệ			
	UBF/G95/8 - 8 W/C	8				Liên hệ			

CHÚ Ý :

- Giá bán là giá chưa bao gồm thuế VAT 10%.
- Giá bán không bao gồm chi phí lắp đặt và vận chuyển.

* UCORE giữ quyền thay đổi kiểu dáng và thông số kỹ thuật các sản phẩm mà không cần báo trước

SẢN PHẨM	MÃ ĐÈN	CÔNG SUẤT (W)	KÍCH THƯỚC (mm)		LOẠI ĐUI	GIÁ BÁN NIÊM YẾT (VNĐ)
	UBF/G125/4 - 4 W/C	4	160±2	125±0.5	E27/B22	Liên hệ
	UBF/G125/6 - 6 W/C	6				Liên hệ
	UBF/G125/8 - 8 W/C	8				Liên hệ
	UBF/G125/10 - 10 W/C	10				Liên hệ
	UBF/G95/125/L/4 - 4 W/C	4	120±2	80±0.5		Liên hệ
	UBF/G95/125/L/6 - 6 W/C	6				Liên hệ
	UBF/G95/125/L/8 - 8 W/C	8				Liên hệ
	UBF/G80/95/125/S - 4 W/C	4	135±2	125±0.5		Liên hệ
	UBF/G125/Love - 4 W/C	4	160±2	125±0.5		Liên hệ
	UBF/G125/Hello - 4 W/C	4	Liên hệ			
	UBF/G125/Hope - 4 W/C	4	Liên hệ			
	UBF/G125/Sweet - 4 W/C	4	Liên hệ			
	UBF/G125/Home - 4 W/C	4	Liên hệ			
	UBF/G125/Dream - 4/C	4	Liên hệ			
	UBF/T30/128 - 2 W/C	2	128±2	30±0.5	E26	Liên hệ
	UBF/T30/128 - 4 W/C	4				Liên hệ
	UBF/T30/128 - 6 W/C	6				Liên hệ
	UBF/T30/185 - 3 W/C	3	185±2	30±0.5		Liên hệ
	UBF/T30/185 - 6 W/C	6				Liên hệ

CHÚ Ý :

- Giá bán là giá chưa bao gồm thuế VAT 10%.
- Giá bán không bao gồm chi phí lắp đặt và vận chuyển.

* UCORE giữ quyền thay đổi kiểu dáng và thông số kỹ thuật các sản phẩm mà không cần báo trước

SẢN PHẨM	MÃ ĐÈN	CÔNG SUẤT (W)	KÍCH THƯỚC (mm)		LOẠI ĐUI	GIÁ BÁN NIÊM YẾT (VNĐ)	
	UBF/T30/225/6 - 4 W/C	4	225±2	30±0.5	E26	Liên hệ	
	UBF/T30/225/6 - 8 W/C	8				Liên hệ	
	UBF/T30/300/5 - 4 W/C	4	300±2	30±0.5		Liên hệ	
	UBF/T30/300/6 - 8 W/C	8				Liên hệ	
	UBF/T45/2 - 2 W/C	2	110±2	45±0.5		Liên hệ	
	UBF/T45/4 - 4 W/C	4				Liên hệ	
	UBF/T45/6 - 6 W/C	6				Liên hệ	
	UBF/C7 - 1.5 W/C	1.5	56±2	22±0.5		E12	Liên hệ
	UBF/T25 - 1.5 W/C	1.5	20±2	20±0.5			Liên hệ
	UBF/T22 - 1.5 W/C	1.5	90±2	25±0.5			Liên hệ
	UBF - 10 W/C	10	56±2	22±0.5	E12/E27 B22	Liên hệ	
	UBF - 15 W/C	15				Liên hệ	
	UBF - 20 W/C	20				Liên hệ	

CHÚ Ý :

- Giá bán là giá chưa bao gồm thuế VAT 10%.
- Giá bán không bao gồm chi phí lắp đặt và vận chuyển.

* UCORE giữ quyền thay đổi kiểu dáng và thông số kỹ thuật các sản phẩm mà không cần báo trước

Đèn LED Tuýp

Đèn LED T8 hay còn gọi là đèn LED tuýp, được sử dụng chủ yếu cho chiếu sáng nội thất, thay thế cho các sản phẩm đèn tuýp huỳnh quang cũ.

Nhờ ứng dụng công nghệ LED vào chiếu sáng, đèn LED T8 của Ucore đã khắc phục được hoàn toàn các nhược điểm trước đây của đèn tuýp : mất thời gian bật sáng, nhấp nháy, suy hao ánh sáng nhanh.

- ❏ Bật sáng tức thời, ánh sáng hài hoà, đồng đều.
- ❏ Tuổi thọ lên đến 15.000 giờ, gấp 5 lần đèn huỳnh quang.
- ❏ Thiết kế vỏ chắc chắn, bền với thời gian.
- ❏ Tiết kiệm đến 50% điện năng tiêu thụ.
- ❏ Độ suy hao ánh sáng dưới 5%.
- ❏ Dễ dàng thay thế lắp đặt, có thể tận dụng máng đèn của hệ thống chiếu sáng cũ.



THÔNG SỐ KỸ THUẬT

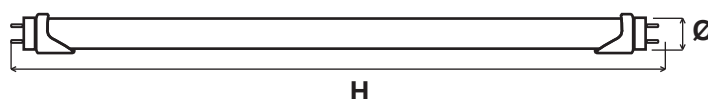

Chỉ số hoàn màu (CRI)	> 80
Nhiệt độ màu	Trắng : 6000K ± 500K Trung tính : 4000K ± 500K (Có thể lựa chọn) Vàng : 3000K ± 500K
Tuổi thọ	25.000 giờ
Điện áp sử dụng	180-240 VAC
Hiệu năng chiếu sáng	75-95lm/w (ĐKTC : 105-133lm/w)
Môi trường làm việc	Trong nhà

KÍCH THƯỚC

MÃ ĐÈN	CÔNG SUẤT (W)	KÍCH THƯỚC Ø x H (mm)	GIÁ BÁN NIÊM YẾT (VNĐ)
UT81801 - 10 W/C	10	26 x 600	107.500
UT81801 - 20 W/C	20	26 x 1200	145.200

HƯỚNG DẪN LẮP ĐẶT

Bước 1. Chuẩn bị :

- Đảm bảo đã tắt điện.
- Tay khô ráo.
- Bộ bóng LED Tuýp.



OFF



Bước 2. Tháo bỏ bóng đèn huỳnh quang và mở hộp máng đèn.

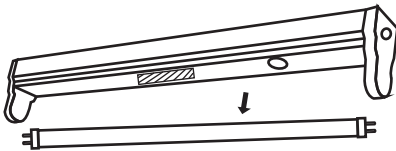

Bước 3. Tháo bỏ áp chấn lưu cũ/tắc te hoặc tháo bỏ chấn lưu điện tử, chỉ giữ lại đui đèn hai đầu máng, nếu là đui đèn điện tử thì tháo bỏ đui đèn này.

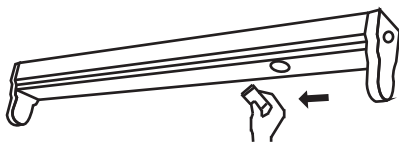

Bước 4. Đấu lại nguồn điện 220V vào 2 đầu máng.

Bước 5. - Lắp trở lại máng đèn vừa tháo ra vào vị trí cũ.

- Lắp đặt bóng đèn LED T8 vào máng đèn, lắp đặt (+) của bóng đèn vào đui đèn đánh dấu (+), lắp đặt đầu (-) của bóng đèn vào đui đèn đánh dấu (-).

Điện vào 220V



Bước 6. Kết nối nguồn điện, kiểm tra hoạt động của đèn và vệ sinh máng đèn.

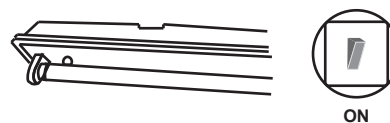

CHÚ Ý :

- Giá bán là giá chưa bao gồm thuế VAT 10%.
- Giá bán không bao gồm chi phí lắp đặt và vận chuyển.

* UCORE giữ quyền thay đổi kiểu dáng và thông số kỹ thuật các sản phẩm mà không cần báo trước



Đèn LED Tuýp

Đèn LED Tuýp (UT8B1801) là dòng sản phẩm phổ thông có giá thành hợp lý nhất trong dòng đèn T8 với thân đèn bằng thủy tinh.

Đèn LED Tuýp T8B thích hợp chiếu sáng nhà kho, phân xưởng không cần độ rọi cao.

THÔNG SỐ KỸ THUẬT

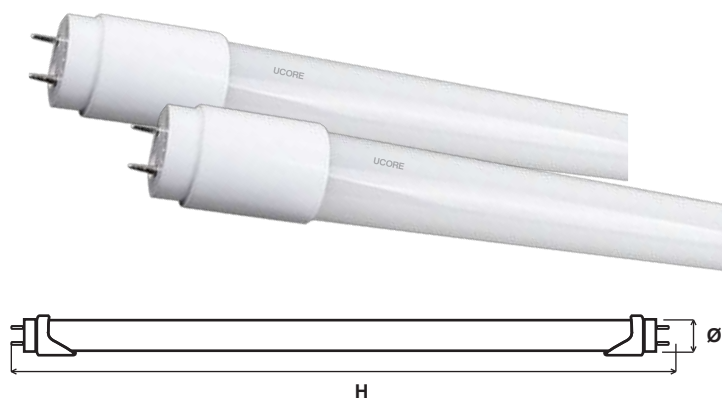

Chỉ số hoàn màu (CRI)	> 80
Nhiệt độ màu	Trắng : 6000K ± 500K Trung tính : 4000K ± 500K (Có thể lựa chọn) Vàng : 3000K ± 500K
Tuổi thọ	25.000 giờ
Điện áp sử dụng	180-240 VAC
Hiệu năng chiếu sáng	75-95lm/w (ĐKTC : 105-133lm/w)
Môi trường làm việc	Trong nhà

MÃ ĐÈN	CÔNG SUẤT (W)	KÍCH THƯỚC Ø x H (mm)	GIÁ BÁN NIÊM YẾT (VNĐ)
UT8B1801 - 9 W/C	9	26 x 600	63.250
UT8B1801 - 18 W/C	18	26 x 1200	87.500

CHÚ Ý :

- Giá bán là giá chưa bao gồm thuế VAT 10%.
- Giá bán không bao gồm chi phí lắp đặt và vận chuyển.

* UCORE giữ quyền thay đổi kiểu dáng và thông số kỹ thuật các sản phẩm mà không cần báo trước



Đèn LED Tuýp Bán Nguyệt

Đèn LED tuýp bán nguyệt là dòng đèn dùng thay thế máng đèn T8 truyền thống với thẩm mỹ đẹp, hiện đại dùng lắp đặt trong các khu vực hành lang,

THÔNG SỐ KỸ THUẬT

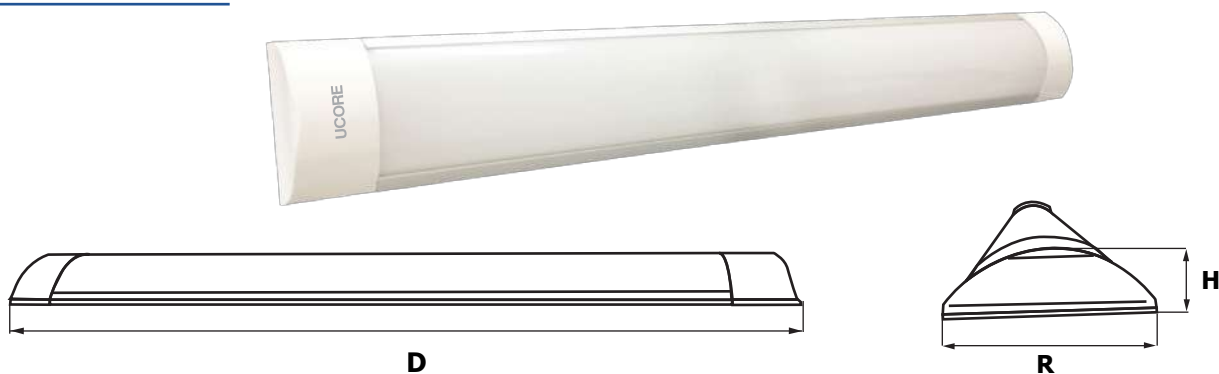

Chỉ số hoàn màu (CRI)	> 80
Nhiệt độ màu	Trắng : 6000K ± 500K Trung tính : 4000K ± 500K (Có thể lựa chọn) Vàng : 3000K ± 500K
Tuổi thọ	25.000 giờ
Điện áp sử dụng	180-240 VAC
Môi trường làm việc	Trong nhà

MÃ ĐÈN	CÔNG SUẤT (W)	GÓC CHIẾU	KÍCH THƯỚC D x R x H (mm)	GIÁ BÁN NIÊM YẾT (VNĐ)
UHC1801 - 20 W/C	20	120°	28 x 74 x 600	239.700
UHC1801 - 30 W/C	30	120°	28 x 74 x 900	294.500
UHC1801 - 40 W/C	40	120°	28 x 74 x 1200	436.700
UHC1801 - 50 W/C	50	120°	28 x 74 x 1500	512.600

CHÚ Ý :

- Giá bán là giá chưa bao gồm thuế VAT 10%.
- Giá bán không bao gồm chi phí lắp đặt và vận chuyển.

* UCORE giữ quyền thay đổi kiểu dáng và thông số kỹ thuật các sản phẩm mà không cần báo trước



Đèn LED Panel

Đèn LED Panel là dòng sản phẩm LED dạng tấm vuông hoặc chữ nhật với bề mặt phẳng đẹp, tấm nhựa tán quang cao cấp cho ánh sáng dịu, sang trọng, hiệu quả mỹ thuật cao.

Ứng dụng trong chiếu sáng khách sạn, văn phòng, nhà ở cao cấp...

THÔNG SỐ KỸ THUẬT



Chỉ số hoàn màu (CRI)	> 80
Nhiệt độ màu	Trắng : 6000K ± 500K Trung tính : 4000K ± 500K (Có thể lựa chọn) Vàng : 3000K ± 500K
Tuổi thọ	25.000 giờ
Điện áp sử dụng	180-240 VAC
Hiệu năng chiếu sáng	75-95lm/w (ĐKTC : 105-133lm/w)
Môi trường làm việc	Trong nhà

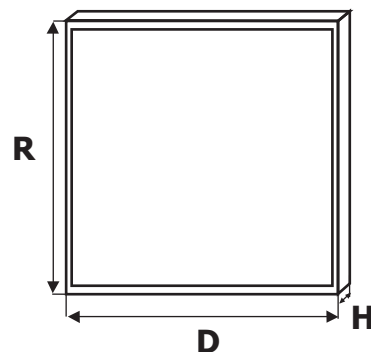

MÃ ĐÈN	CÔNG SUẤT (W)	GÓC CHIẾU	KÍCH THƯỚC D x R x H (mm)	GIÁ BÁN NIÊM YẾT (VNĐ)
UPS2001-33 - 14 W/C	14	120°	300 x 300 x 10	473.500
UPS2001-36 - 20 W/C	20	120°	300 x 600 x 10	936.500
UPS2001-312 - 40 W/C	40	120°	300 x 1200 x 10	1.265.400
UPS2001-66 - 40 W/C	40	120°	600 x 600 x 10	1.265.400

CHÚ Ý :

- Giá bán là giá chưa bao gồm thuế VAT 10%.
- Giá bán không bao gồm chi phí lắp đặt và vận chuyển.

* UCORE giữ quyền thay đổi kiểu dáng và thông số kỹ thuật các sản phẩm mà không cần báo trước

Đèn LED Panel Phòng Sạch

Ưu điểm

1. Kín bụi, bề mặt mịn, chống bụi và dễ dàng làm sạch, không ảnh hưởng tới lưu thông không khí.
2. Phù hợp với an toàn điện hạ thế và yêu cầu theo quy định EMC.
3. Tuân thủ các yêu cầu về an toàn quang điện tử không gây nguy hiểm cho tia xanh và không nhiễm khuẩn.
4. Tiết kiệm năng lượng, ánh sáng dịu, phân bố ánh sáng đều không nhấp nháy.

Tính năng

1. Hiệu suất chiếu sáng cao 100 lm/W.
2. Góc mở chiếu sáng tới 120°.
3. Khung nhôm đúc áp lực hoặc khung thép sơn tĩnh điện.
4. Tấm dẫn sáng PMMA chống đổi màu.
5. Không Dim hặc có Dim 0-10W hoặc Dim Dali tùy theo lựa chọn.
6. Lắp đặt âm trần hoặc lắp đặt nổi theo yêu cầu.
7. Chống nước, chống bụi, IP54, IP65, IP20 theo yêu cầu.
8. Không nhấp, không chói, hiệu quả tản nhiệt cao.
9. Tuổi thọ : 30.000 giờ, hoặc 2 năm bảo hành.

Ứng dụng

Dùng cho khu vực làm việc, sản xuất dược phẩm, ngành công nghiệp y tế, phòng thí nghiệm sinh học, phòng phẫu thuật bệnh viện, mỹ phẩm, sản xuất thực phẩm công nghiệp bán dẫn và sản xuất mạch tích hợp.

CHÚ Ý :

- Giá bán là giá chưa bao gồm thuế VAT 10%.
- Giá bán không bao gồm chi phí lắp đặt và vận chuyển.

* UCORE giữ quyền thay đổi kiểu dáng và thông số kỹ thuật các sản phẩm mà không cần báo trước

Đèn LED Panel Phòng Sạch

Đây là dòng đèn panel âm trần hoặc lắp nổi dùng trong các phòng sạch tại những nơi yêu cầu tiêu chuẩn vệ sinh cao như: các nhà máy sản xuất dược phẩm, bệnh viện hoặc những nơi yêu cầu tiêu chuẩn vệ sinh cao khác

Dòng đèn này được thiết kế với bề mặt phẳng, nhẵn, ít gờ cạnh với tiêu chuẩn sạch cấp D dễ dàng lắp đặt và vệ sinh trong quá trình sử dụng.

THÔNG SỐ KỸ THUẬT



Chỉ số hoàn màu (CRI)	> 80
Nhiệt độ màu	Trắng : 6000K ± 500K Trung tính : 4000K ± 500K (Có thể lựa chọn) Vàng : 3000K ± 500K
Tuổi thọ	25.000 giờ
Điện áp sử dụng	180-240 VAC
Hiệu năng chiếu sáng	75-95lm/w (ĐKTC : 105-133lm/w)

MÃ ĐÈN	CÔNG SUẤT (W)	GÓC CHIẾU	CẤP BẢO VỆ (IP)	KÍCH THƯỚC L x W x H (mm)	GIÁ BÁN NIÊM YẾT (VNĐ)
UPSCR2002-33 - 14 W/C	14	120°	44	300 x 300 x 12	710.300
UPSCR2002-63 - 20 W/C	20	120°	44	600 x 300 x 12	1.404.800
UPSCR2002-66 - 40 W/C	40	120°	44	600 x 600 x 12	1.898.100
UPSCR2002-123 - 40 W/C	40	120°	44	1200 x 300 x 12	1.898.100
UPSCR2002-126 - 60 W/C	60	120°	44	1200 x 600 x 12	2.850.000

CHÚ Ý :

- Giá bán là giá chưa bao gồm thuế VAT 10%.
- Giá bán không bao gồm chi phí lắp đặt và vận chuyển.

* UCORE giữ quyền thay đổi kiểu dáng và thông số kỹ thuật các sản phẩm mà không cần báo trước

Vít cài đặt : Khung nhôm cạnh vát hoặc thẳng



Chú ý lắp đặt:

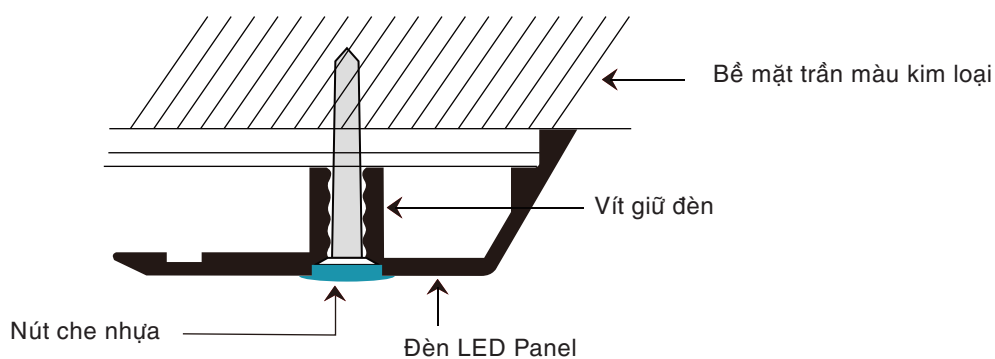

Chú ý

Khung nhôm 6063 với cạnh thẳng hoặc cạnh vát, bề mặt sơn tĩnh điện, dễ dàng lắp đặt bằng vít, nút che chống bụi. Tính năng lựa chọn thêm : thời gian sạc khẩn cấp 90 phút/180 phút theo nhu cầu.



Vít cài đặt : Khung nhôm cạnh vát hoặc thẳng, khung thép không gỉ.

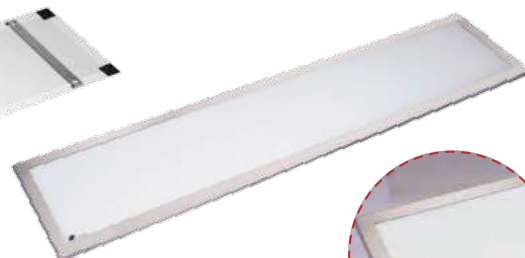
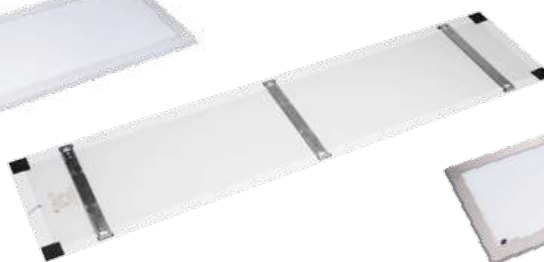

CHÚ Ý :

- Giá bán là giá chưa bao gồm thuế VAT 10%.
- Giá bán không bao gồm chi phí lắp đặt và vận chuyển.

* UCORE giữ quyền thay đổi kiểu dáng và thông số kỹ thuật các sản phẩm mà không cần báo trước

Hướng dẫn lắp đặt :

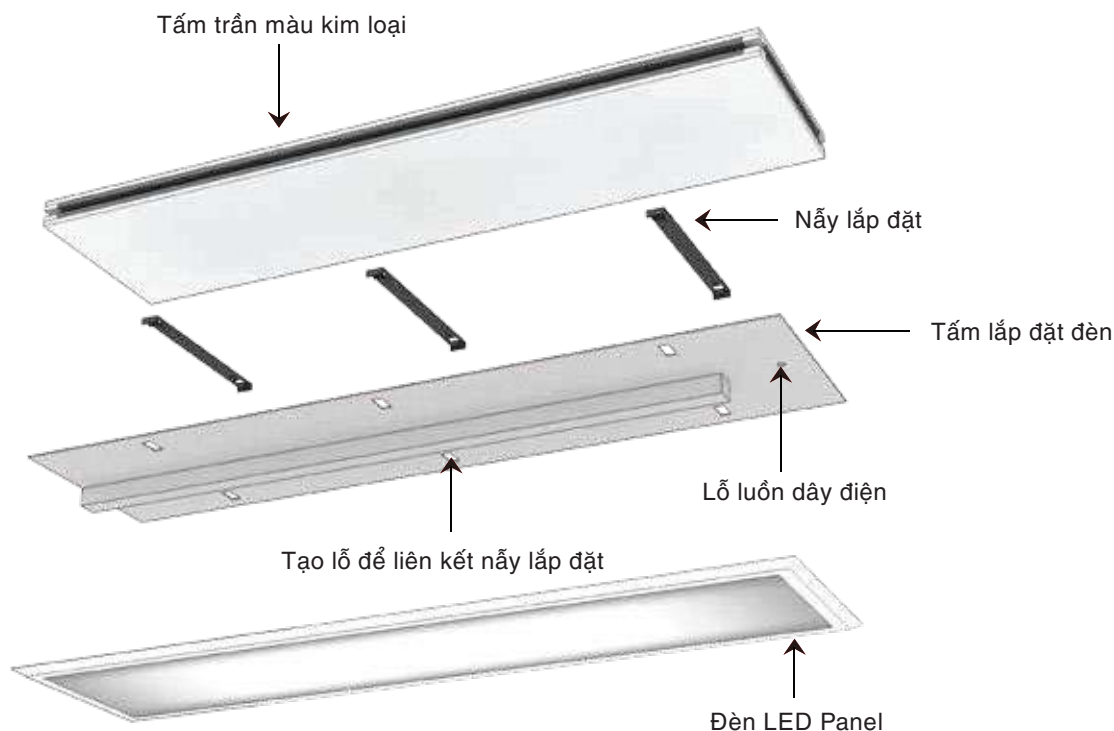

Chú ý

Khung nhôm AL 6063 với cạnh vát hoặc cạnh thẳng, hoặc khung thép cạnh thẳng, dễ dàng lắp đặt bằng nẫy. Thời gian sáng sự cố : 90 phút hoặc 180 phút theo yêu cầu sử dụng.

Chú ý lắp đặt:

1. Tùy theo vị trí lắp đặt và trần lắp đặt để lựa chọn vị trí đặt nguồn vào lỗ cho đường nguồn.
2. Đặt các nẫy lắp đặt lên tấm nền lắp đèn. Sau khi dùng nam châm hoặc tay đèn cố định tấm nền lên vị trí lắp đặt của trần sử dụng một miếng dán định vị vít để giữ nẫy lắp đặt, sau đó bỏ tấm nền lắp đặt ra.
3. Đặt các lỗ vít của đèn panel vào vị trí các lỗ vít đã định vị trên trần.
4. Ấn chụp lỗ lên mặt sau của đèn panel hướng lên các nẫy đã đặt sẵn cho đến khi nghe tiếng “kịch”.
5. Sau khi chắc chắn đèn đã được gắn chặt và khóa chặt, đảm bảo kết nối đèn bằng lỗ chờ sẵn trên trần, kết nối giắc âm của đèn và giắc dương của nguồn ra, rồi bật nguồn.
6. Nếu cần tháo dỡ đèn dùng một tô vít phẳng luồn vào khe giữa đèn và trần, rồi đẩy bằng lực nhẹ để tách liên kết giữa đèn với trần.

Lưu ý:

1. Mỗi đèn panel luôn luôn đi liền với 1 bộ nguồn cấp và khi lắp đặt nguồn dùng lưu ý dùng đúng bộ nguồn này để tránh xảy ra sự cố.
2. Bộ nguồn cấp cần được ngắt khỏi nguồn điện trong quá trình lắp đặt để đề phòng tai nạn điện giật.
3. Sản phẩm nên được lắp đặt bởi thợ kỹ thuật chuyên nghiệp để tránh làm hư hỏng sản phẩm.
4. Những kỹ thuật viên không chuyên nghiệp không nên tháo mở bộ đèn để tránh hỏng hóc.
5. Lưu ý kiểm tra kết nối dây cẩn thận trước khi kết nối nguồn điện.

CHÚ Ý :

- Giá bán là giá chưa bao gồm thuế VAT 10%.
- Giá bán không bao gồm chi phí lắp đặt và vận chuyển.

* UCORE giữ quyền thay đổi kiểu dáng và thông số kỹ thuật các sản phẩm mà không cần báo trước

Đèn Panel nhiều màu sắc:

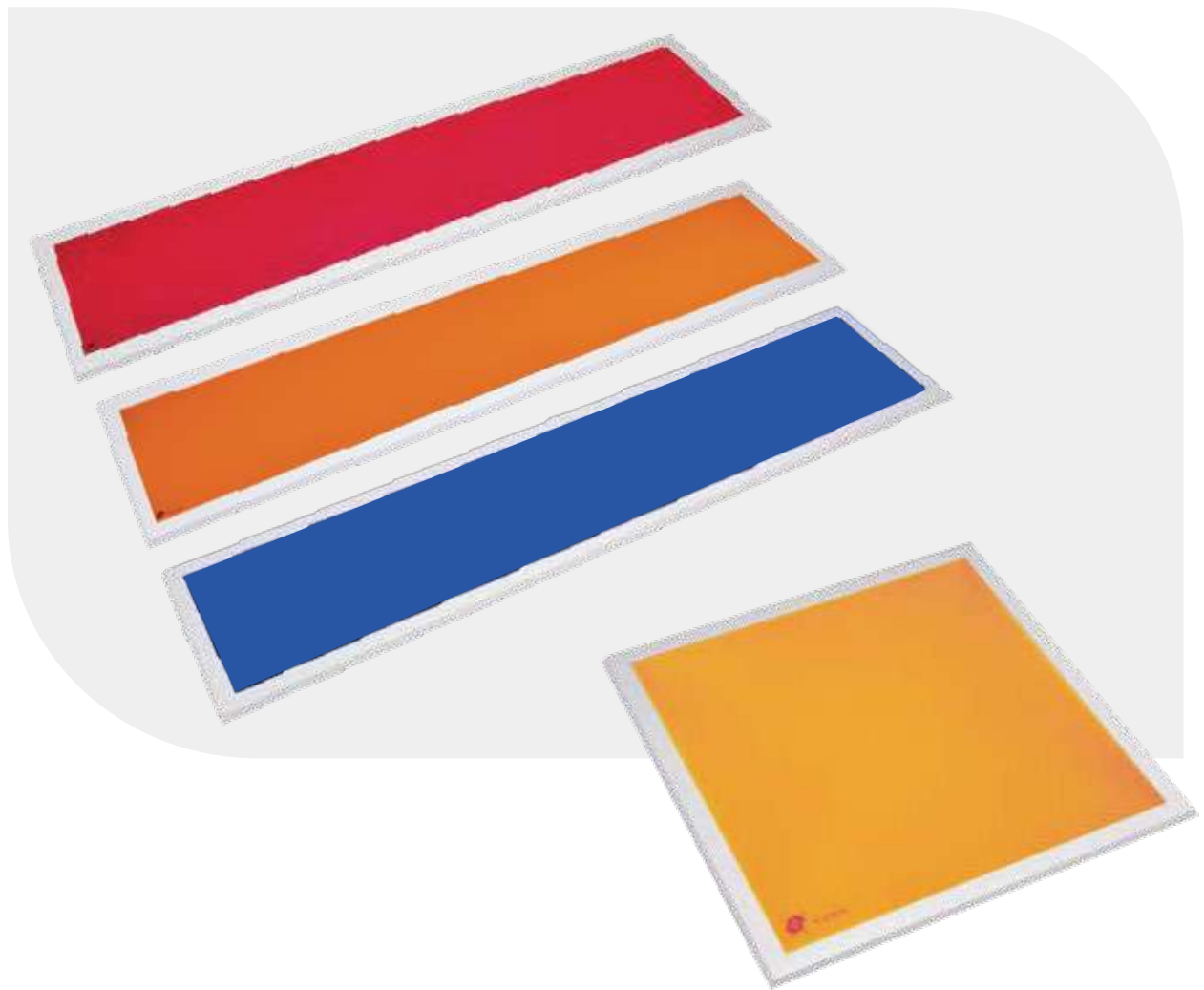

Lưu ý:

Đèn LED Panel full color sử dụng khung nhôm AL 6063 cạnh vát hoặc cạnh thẳng, hoặc khung thép cạnh thẳng tùy theo lựa chọn. Sử dụng vít và bộ gá lắp để lắp đặt.

Màu sắc lựa chọn : đỏ/ vàng/ xanh blue.

Ứng dụng:

Tích hợp cho các khu vực sản xuất chất bán dẫn vật liệu cảm quang, và sản xuất thuốc thử hóa học cần ánh sáng có màu sắc đặc biệt với bước sóng quang phổ ổn định không gây hại cho tia cực tím và tia xanh.

Thời gian sáng khẩn cấp : 90 phút/ 180 phút tùy theo lựa chọn.

CHÚ Ý :

- Giá bán là giá chưa bao gồm thuế VAT 10%.
- Giá bán không bao gồm chi phí lắp đặt và vận chuyển.

* UCORE giữ quyền thay đổi kiểu dáng và thông số kỹ thuật các sản phẩm mà không cần báo trước

Bộ Tích Điện Cho Đèn LED Panel

Đây là bộ tích điện dự phòng để đảm bảo cho đèn Panel hoạt động bình thường tối thiểu 2 giờ khi có sự cố điện để đảm bảo hoạt động liên tục của nơi sử dụng.

Bộ pin tích điện được sử dụng đối với đèn Panel được lắp đặt ở các khu vực cần chiếu sáng khẩn cấp như : hành lang, phòng phẫu thuật hoặc các khu vực đòi hỏi dùng ánh sáng liên tục khác.

Bộ tích điện được thiết kế với pin dự phòng sử dụng công nghệ Lithium kết hợp với bộ chuyển đổi và bộ sạc điện tự động cho phép sạc đầy trong vòng 24h kết nối nguồn điện liên tục.

THÔNG SỐ KỸ THUẬT



MÃ ĐÈN	DUNG LƯỢNG (Ah)	CÔNG SUẤT (W)	ĐIỆN ÁP	THỜI GIAN SẠC ĐIỆN (Giờ)	THỜI GIAN XẢ (Giờ)	GIÁ BÁN NIÊM YẾT (VNĐ)
BED - 7.5	7.5	≤ 20	180-240 VAC	24	≤ 2	Liên hệ
BED - 12	12	≤ 36	180-240 VAC	24	≤ 2	Liên hệ
BED - 15	15	≤ 40	180-240 VAC	24	≤ 2	Liên hệ

CHÚ Ý :

- Giá bán là giá chưa bao gồm thuế VAT 10%.
- Giá bán không bao gồm chi phí lắp đặt và vận chuyển.

* UCORE giữ quyền thay đổi kiểu dáng và thông số kỹ thuật các sản phẩm mà không cần báo trước



Đèn LED ốp trần bán cầu

Đèn LED ốp trần là dòng đèn được thiết kế để lắp đặt nổi trên các bề mặt trần. Là dòng đèn có góc chiếu sáng rộng, chứa tán quang chống chói mắt và có khả năng chống bụi và côn trùng xâm nhập. Đèn được lắp đặt tại các lối đi, hành lang cầu thang, ban công, nhà vệ sinh...

THÔNG SỐ KỸ THUẬT

Chỉ số hoàn màu (CRI)	> 80
Nhiệt độ màu	Trắng : 6000K ± 500K Trung tính : 4000K ± 500K (Có thể lựa chọn) Vàng : 3000K ± 500K
Tuổi thọ	25.000 giờ
Điện áp sử dụng	180-240 VAC
Hiệu năng chiếu sáng	75-95lm/w (ĐKTC : 105-133lm/w)
Môi trường làm việc	Trong nhà



ẢNH SẢN PHẨM	MÃ ĐÈN	CÔNG SUẤT (W)	KÍCH THƯỚC D x H (mm)	GIÁ BÁN NIÊM YẾT (VNĐ)
	UCR1801 - 10 W/C	10	265 x 40	275.000
	UCR1801 - 18 W/C	18	300 x 40	286.900
	UCR1802 - 24 W/C	24	350 x 50	379.650
	UCR1803 - 28 W/C	28	470 x 50	548.400

CHÚ Ý :

- Giá bán là giá chưa bao gồm thuế VAT 10%.
- Giá bán không bao gồm chi phí lắp đặt và vận chuyển.

* UCORE giữ quyền thay đổi kiểu dáng và thông số kỹ thuật các sản phẩm mà không cần báo trước



Đèn LED ốp trần nhôm nhựa

Đèn LED ốp trần là dòng đèn được thiết kế để lắp đặt nổi trên các bề mặt trần với nhiều hình dáng khác nhau như : hình vuông, hình tròn.



Là dòng đèn có góc chiếu sáng rộng, chóa tán quang chống chói mắt và có khả năng chống bụi và côn trùng xâm nhập.

Đèn được lắp đặt tại các lối đi, hành lang cầu thang, ban công, nhà vệ sinh...

THÔNG SỐ KỸ THUẬT

Chỉ số hoàn màu (CRI)	> 80
Nhiệt độ màu	Trắng : 6000K ± 500K Trung tính : 4000K ± 500K (Có thể lựa chọn) Vàng : 3000K ± 500K
Tuổi thọ	25.000 giờ
Điện áp sử dụng	180-240 VAC
Hiệu năng chiếu sáng	75-95lm/w (ĐKTC : 105-133lm/w)
Môi trường làm việc	Trong nhà



ẢNH SẢN PHẨM	MÃ ĐÈN	CÔNG SUẤT (W)	KÍCH THƯỚC Ø x H (mm)	GIÁ BÁN NIÊM YẾT (VNĐ)
	UCR1804 - 12 W/C	12	170 x 40	287.500
	UCR1804 - 18 W/C	18	225 x 40	365.720
	UCR1804 - 24 W/C	24	300 x 40	456.320
	UCS1804 - 12 W/C	12	170 x 170 x 40	291.720
	UCS1804 - 18 W/C	18	225 x 225 x 40	371.620
	UCS1804 - 24 W/C	24	300 x 300 x 40	471.500

CHÚ Ý :

- Giá bán là giá chưa bao gồm thuế VAT 10%.
- Giá bán không bao gồm chi phí lắp đặt và vận chuyển.

* UCORE giữ quyền thay đổi kiểu dáng và thông số kỹ thuật các sản phẩm mà không cần báo trước



Đèn LED ốp trần cảm biến (LED Sensor Ceiling Light)

Đây là dòng đèn ốp trần với tính năng cảm biến bật tắt hồng ngoại giúp tiết kiệm điện, dùng để lắp đặt tại khu vực hành lang, cầu thang, nhà vệ sinh....

THÔNG SỐ KỸ THUẬT



Chỉ số hoàn màu (CRI)	> 80
Nhiệt độ màu	Trắng : 6000K ± 500K Trung tính : 4000K ± 500K (Có thể lựa chọn) Vàng : 3000K ± 500K
Tuổi thọ	25.000 giờ
Điện áp sử dụng	180-240 VAC
Hiệu năng chiếu sáng	75-95lm/w (ĐKTC : 105-133lm/w)
Môi trường làm việc	Trong nhà

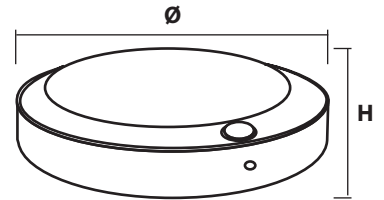

MÃ ĐÈN	CÔNG SUẤT (W)	GÓC CHIẾU	KÍCH THƯỚC Ø x H (mm)	GIÁ BÁN NIÊM YẾT (VNĐ)
UCRSS2005 - 15 W/C	15	120°	234 x 61	451.700

CHÚ Ý :

- Giá bán là giá chưa bao gồm thuế VAT 10%.
- Giá bán không bao gồm chi phí lắp đặt và vận chuyển.

* UCORE giữ quyền thay đổi kiểu dáng và thông số kỹ thuật các sản phẩm mà không cần báo trước

Đèn LED gương

Đèn LED gương là dòng đèn chiếu sáng nội thất phòng tắm với thiết kế sang trọng, hiện đại. Thân đèn sản xuất bằng thép không gỉ 304. Bề mặt sáng bóng, chứa đèn bằng nhựa PMMA chuyên dụng.

THÔNG SỐ KỸ THUẬT

● UML2001 ●

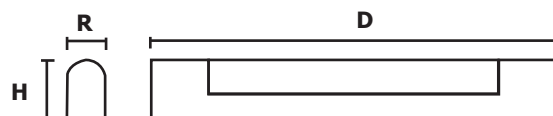

Chip LED	SMD 2835
Chỉ số hoàn màu (CRI)	> 80
Nhiệt độ màu	Trắng : 6000K ± 500K Trung tính : 4000K ± 500K (Có thể lựa chọn) Vàng : 3000K ± 500K
Tuổi thọ	25.000 giờ
Điện áp sử dụng	180-240VAC
Vật liệu	Thép không gỉ, nhôm, acrylic

MÃ ĐÈN	CÔNG SUẤT (W)	CẤP BẢO VỆ (IP)	KÍCH THƯỚC D x R x H (mm)	GIÁ BÁN NIÊM YẾT (VNĐ)
UML2001 - 12 W/C	12	44	420 x 60 x 40	661.500
UML2001 - 18 W/C	18	44	665 x 60 x 40	981.720
UML2001 - 24 W/C	24	44	965 x 60 x 40	1.051.700

CHÚ Ý :

- Giá bán là giá chưa bao gồm thuế VAT 10%.
- Giá bán không bao gồm chi phí lắp đặt và vận chuyển.

* UCORE giữ quyền thay đổi kiểu dáng và thông số kỹ thuật các sản phẩm mà không cần báo trước

UML2002

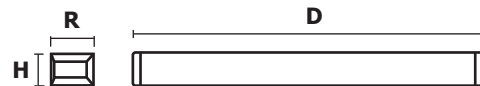

Chip LED	SMD 2835
Chỉ số hoàn màu (CRI)	> 80
Nhiệt độ màu	Trắng : 6000K ± 500K Trung tính : 4000K ± 500K (Có thể lựa chọn) Vàng : 3000K ± 500K
Tuổi thọ	25.000 giờ
Điện áp sử dụng	180-240VAC
Vật liệu	Nhựa, nhôm Aluminum

MÃ ĐÈN	CÔNG SUẤT (W)	CẤP BẢO VỆ (IP)	KÍCH THƯỚC D x R x H (mm)	GIÁ BÁN NIÊM YẾT (VNĐ)
UML2002 - 6 W/C	6	44	450 x 55 x 40	762.500
UML2002 - 8 W/C	8	44	590 x 55 x 40	1.051.700

UML2003

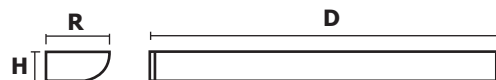

Chip LED	SMD 2835
Chỉ số hoàn màu (CRI)	> 80
Nhiệt độ màu	Trắng : 6000K ± 500K Trung tính : 4000K ± 500K (Có thể lựa chọn) Vàng : 3000K ± 500K
Tuổi thọ	25.000 giờ
Điện áp sử dụng	180-240VAC
Vật liệu	Nhựa, nhôm Aluminum

MÃ ĐÈN	CÔNG SUẤT (W)	CẤP BẢO VỆ (IP)	KÍCH THƯỚC D x R x H (mm)	GIÁ BÁN NIÊM YẾT (VNĐ)
UML2003 - 6 W/C	6	44	430 x 70 x 30	913.200
UML2003 - 8 W/C	8	44	570 x 70 x 30	1.210.300

CHÚ Ý :

- Giá bán là giá chưa bao gồm thuế VAT 10%.
- Giá bán không bao gồm chi phí lắp đặt và vận chuyển.

* UCORE giữ quyền thay đổi kiểu dáng và thông số kỹ thuật các sản phẩm mà không cần báo trước



Đèn LED Tường

Đèn LED tường là dòng đèn trang trí chiếu sáng phòng tắm vệ sinh hoặc phòng ngủ, cầu thang với thiết kế thân inox 304 không gỉ, chóa đèn thủy tinh cao cấp cho sự sang trọng, hiện đại.

THÔNG SỐ KỸ THUẬT

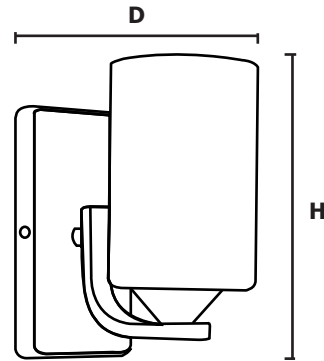

Chỉ số hoàn màu (CRI)	> 80
Nhiệt độ màu	Trắng : 6000K ± 500K Trung tính : 4000K ± 500K (Có thể lựa chọn) Vàng : 3000K ± 500K
Tuổi thọ	25.000 giờ
Điện áp sử dụng	180-240 VAC
Kết cấu	Kính, phần cứng

MÃ ĐÈN	CÔNG SUẤT (W)	ĐẾ	KÍCH THƯỚC D x H (cm)	LOẠI ĐUI	GIÁ BÁN NIÊM YẾT (VNĐ)
UWL2001 - 7 W/C	7	Silver	21 x 15	E27	512.100

CHÚ Ý :

- Giá bán là giá chưa bao gồm thuế VAT 10%.
- Giá bán không bao gồm chi phí lắp đặt và vận chuyển.

* UCORE giữ quyền thay đổi kiểu dáng và thông số kỹ thuật các sản phẩm mà không cần báo trước



Đèn LED dây trong nhà

Đèn LED dây trong nhà là dòng sản phẩm LED trang trí dùng để chiếu sáng các khe nội thất với chiều dài và công suất linh hoạt.

THÔNG SỐ KỸ THUẬT

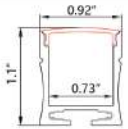
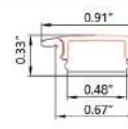
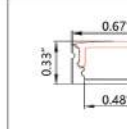
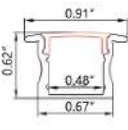
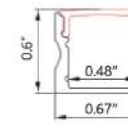
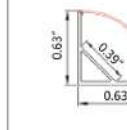
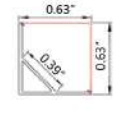
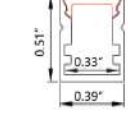
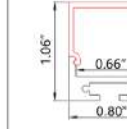

 LS2328	 LE2308	 LC1708
 LE2315	 LC1715	 LC1616
 LC1616B	 LC1013	 LS2027

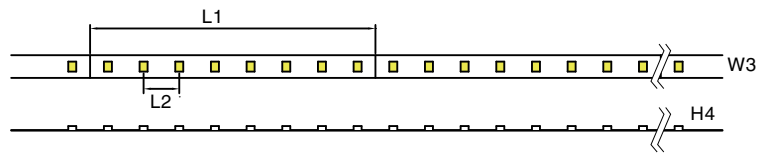

Loại LED	2835
Chỉ số hoàn màu (CRI)	80
Nhiệt độ màu	Trắng : 6000K ± 500K Trung tính : 4000K ± 500K (Có thể lựa chọn) Vàng : 3000K ± 500K
Tuổi thọ	25.000 giờ
Điện áp sử dụng	24V
Hiệu năng chiếu sáng	75-95lm/w (ĐKTC : 105-133lm/w)

MÃ ĐÈN	CÔNG SUẤT (W/m)	KÍCH THƯỚC L1 x L2 x W3 x H4 (mm)	GIÁ BÁN NIÊM YẾT (VNĐ)
UNL2001 - 7.2 W/C	7.2	100 x 12.5 x 8 x 1.5	52.500

Đánh giá IP

 IP20 Không thấm nước

 IP65 Lớp phủ sơn gel

 IP66 Ống silicon

 IP68 Keo dán

CHÚ Ý :

- Giá bán là giá chưa bao gồm thuế VAT 10%.
- Giá bán không bao gồm chi phí lắp đặt và vận chuyển.

* UCORE giữ quyền thay đổi kiểu dáng và thông số kỹ thuật các sản phẩm mà không cần báo trước



Đèn LED dây trong nhà

Đèn LED dây trong nhà là dòng sản phẩm LED trang trí dùng để chiếu sáng các khe nội thất với chiều dài và công suất linh hoạt.

THÔNG SỐ KỸ THUẬT

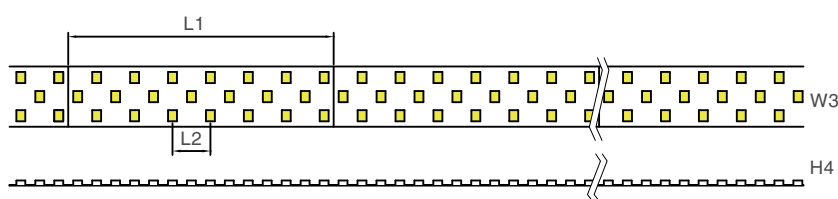
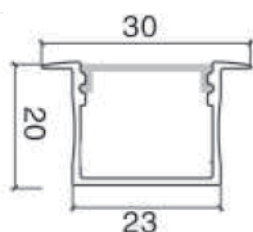

Loại LED	2835
Chỉ số hoàn màu (CRI)	80
Nhiệt độ màu	Trắng : 6000K ± 500K Trung tính : 4000K ± 500K (Có thể lựa chọn) Vàng : 3000K ± 500K
Tuổi thọ	25.000 giờ
Điện áp sử dụng	24V
Hiệu năng chiếu sáng	75-95lm/w (ĐKTC : 105-133lm/w)

MÃ ĐÈN	CÔNG SUẤT (W/m)	KÍCH THƯỚC L1 x L2 x W3 x H4 (mm)	GIÁ BÁN NIÊM YẾT (VNĐ)
UNL2002 - 25.92 W/C	25.92	83.33 x 11.9 x 19 x 1.5	87.500

Đánh giá IP



IP20 Không thấm nước



IP65 Lớp phủ sơn gel



IP66 Ống silicon



IP68 Keo dán

CHÚ Ý :

- Giá bán là giá chưa bao gồm thuế VAT 10%.
- Giá bán không bao gồm chi phí lắp đặt và vận chuyển.

* UCORE giữ quyền thay đổi kiểu dáng và thông số kỹ thuật các sản phẩm mà không cần báo trước



Đèn LED dây ngoài trời

Đặc điểm : Đèn LED dây ngoài trời là loại LED dây phát sáng với khả năng uốn hình theo thực tế hiện trường lắp đặt, với vỏ bọc nhựa mềm mại, đảm bảo khả năng chống nước.

Ứng dụng : Dùng để chiếu sáng trang trí ngoài trời, viền nhà, khe đá, gốc cây trang trí uốn hình chữ hoặc các hình họa theo yêu cầu.

THÔNG SỐ KỸ THUẬT



Chip LED	SMD
Chỉ số hoàn màu (CRI)	80
Nhiệt độ màu	Trắng : 6000K ± 500K Trung tính : 4000K ± 500K (Có thể lựa chọn) Vàng : 3000K ± 500K
Tuổi thọ	25.000 giờ
Điện áp sử dụng	180-240 VAC
Hiệu năng chiếu sáng	75-95lm/w (ĐKTC : 105-133lm/w)

MÃ ĐÈN	CÔNG SUẤT (W/m)	GIÁ BÁN NIÊM YẾT (VNĐ)
UNL2003 - 14W/C	14	63.500

CHÚ Ý :







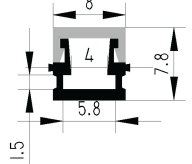

- Giá bán là giá chưa bao gồm thuế VAT 10%.
- Giá bán không bao gồm chi phí lắp đặt và vận chuyển.

* UCORE giữ quyền thay đổi kiểu dáng và thông số kỹ thuật các sản phẩm mà không cần báo trước

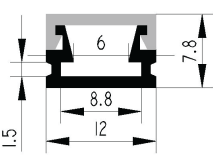
Thanh nhôm định hình cho LED dây

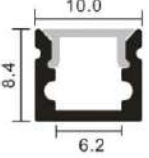
Đây là dòng đèn sử dụng cho nội thất hiện đại với các thanh nhôm định hình lắp âm trần hoặc treo nổi bên trong dán đèn LED với các màu sắc ánh sáng đa dạng, độ dài bất kỳ, linh hoạt, đa dạng đáp ứng mọi yêu cầu thiết kế nội thất.

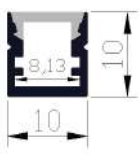

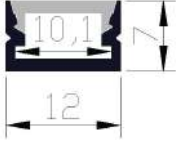







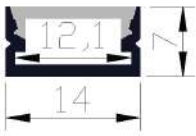

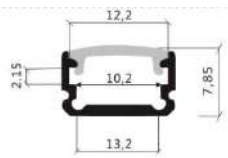

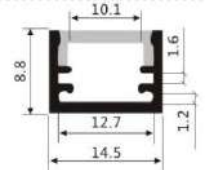
THÔNG SỐ KỸ THUẬT

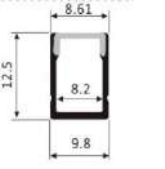
MÃ ĐÈN	ẢNH SẢN PHẨM	MẶT CẮT	THÔNG SỐ	GIÁ BÁN NIÊM YẾT (VNĐ)
UPR200808			<ul style="list-style-type: none"> - Kích thước : 1000 x 8 x 8mm - Thanh nhôm định hình, chứa nhựa trong hoặc đục - Bịt đầu thanh : 2 cái/bộ - Lẫy treo : 2 cái/bộ 	Liên hệ
UPR201208			<ul style="list-style-type: none"> - Kích thước : 1000 x 12 x 8mm - Thanh nhôm định hình, chứa nhựa trong hoặc đục - Bịt đầu thanh : 2 cái/bộ - Lẫy treo : 2 cái/bộ 	Liên hệ
UPR201008			<ul style="list-style-type: none"> - Kích thước : 1000 x 10 x 8.4mm - Thanh nhôm định hình, chứa nhựa trong hoặc đục - Bịt đầu thanh : 2 cái/bộ - Lẫy treo : 2 cái/bộ 	Liên hệ
UPR201010			<ul style="list-style-type: none"> - Kích thước : 1000 x 10 x 10mm - Thanh nhôm định hình, chứa nhựa trong hoặc đục - Bịt đầu thanh : 2 cái/bộ - Lẫy treo : 2 cái/bộ 	Liên hệ
UPR201207			<ul style="list-style-type: none"> - Kích thước : 1000 x 12 x 7mm - Thanh nhôm định hình, chứa nhựa trong hoặc đục - Bịt đầu thanh : 2 cái/bộ - Lẫy treo : 2 cái/bộ 	Liên hệ

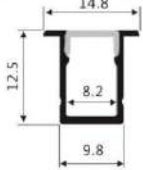
CHÚ Ý :

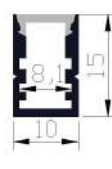
- Giá bán là giá chưa bao gồm thuế VAT 10%.
- Giá bán không bao gồm chi phí lắp đặt và vận chuyển.

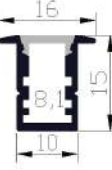
* UCORE giữ quyền thay đổi kiểu dáng và thông số kỹ thuật các sản phẩm mà không cần báo trước

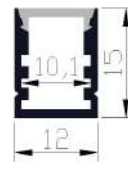
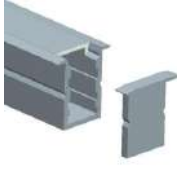
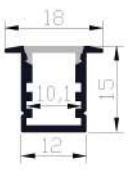
MÃ ĐÈN	ẢNH SẢN PHẨM	MẶT CẮT	THÔNG SỐ	GIÁ BÁN NIÊM YẾT (VNĐ)
UPR201407			<ul style="list-style-type: none"> - Kích thước : 1000 x 14 x 7mm - Thanh nhôm định hình, chóa nhựa trong hoặc đục - Bịt đầu thanh : 2 cái/bộ - Lấy treo : 2 cái/bộ 	Liên hệ
UPR201308			<ul style="list-style-type: none"> - Kích thước : 1000 x 13 x 7.8mm - Thanh nhôm định hình, chóa nhựa trong hoặc đục - Bịt đầu thanh : 2 cái/bộ - Lấy treo : 2 cái/bộ 	Liên hệ
UPR201509			<ul style="list-style-type: none"> - Kích thước : 1000 x 14.5 x 8.8mm - Thanh nhôm định hình, chóa nhựa trong hoặc đục - Bịt đầu thanh : 2 cái/bộ - Lấy treo : 2 cái/bộ 	Liên hệ
UPR201013			<ul style="list-style-type: none"> - Kích thước : 1000 x 10 x 12.5mm - Thanh nhôm định hình, chóa nhựa trong hoặc đục - Bịt đầu thanh : 2 cái/bộ - Lấy treo : 2 cái/bộ 	Liên hệ
UPR201513			<ul style="list-style-type: none"> - Kích thước : 1000 x 10 x 12.5mm - Thanh nhôm định hình, chóa nhựa trong hoặc đục - Bịt đầu thanh : 2 cái/bộ - Lấy treo : 2 cái/bộ 	Liên hệ
UPR201015			<ul style="list-style-type: none"> - Kích thước : 1000 x 10 x 15mm - Thanh nhôm định hình, chóa nhựa trong hoặc đục - Bịt đầu thanh : 2 cái/bộ - Lấy treo : 2 cái/bộ 	Liên hệ
UPR201615			<ul style="list-style-type: none"> - Kích thước : 1000 x 10 x 16mm - Thanh nhôm định hình, chóa nhựa trong hoặc đục - Bịt đầu thanh : 2 cái/bộ - Lấy treo : 2 cái/bộ 	Liên hệ
UPR201215			<ul style="list-style-type: none"> - Kích thước : 1000 x 12 x 15mm - Thanh nhôm định hình, chóa nhựa trong hoặc đục - Bịt đầu thanh : 2 cái/bộ - Lấy treo : 2 cái/bộ 	Liên hệ
UPR201815T			<ul style="list-style-type: none"> - Kích thước : 1000 x 18 x 15mm - Thanh nhôm định hình, chóa nhựa trong hoặc đục - Bịt đầu thanh : 2 cái/bộ - Lấy treo : 2 cái/bộ 	Liên hệ

CHÚ Ý :

- Giá bán là giá chưa bao gồm thuế VAT 10%.
- Giá bán không bao gồm chi phí lắp đặt và vận chuyển.











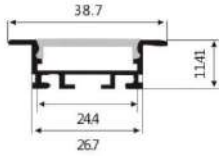
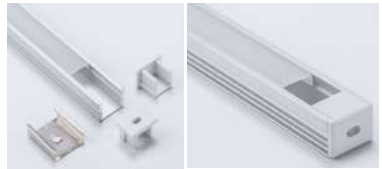
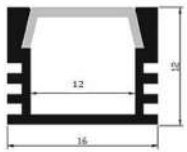

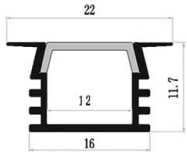

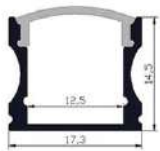
* UCORE giữ quyền thay đổi kiểu dáng và thông số kỹ thuật các sản phẩm mà không cần báo trước

MÃ ĐÈN	ẢNH SẢN PHẨM	MẶT CẮT	THÔNG SỐ	GIÁ BÁN NIÊM YẾT (VNĐ)
UPR201415			<ul style="list-style-type: none"> - Kích thước : 1000 x 14 x 15mm - Thanh nhôm định hình, chóa nhựa trong hoặc đục - Bịt đầu thanh : 2 cái/bộ - Lấy treo : 2 cái/bộ 	Liên hệ
UPR202015			<ul style="list-style-type: none"> - Kích thước : 1000 x 14 x 20mm - Thanh nhôm định hình, chóa nhựa trong hoặc đục - Bịt đầu thanh : 2 cái/bộ - Lấy treo : 2 cái/bộ 	Liên hệ
UPR201606			<ul style="list-style-type: none"> - Kích thước : 1000 x 16 x 6mm - Thanh nhôm định hình, chóa nhựa trong hoặc đục - Bịt đầu thanh : 2 cái/bộ - Lấy treo : 2 cái/bộ 	Liên hệ
UPR202206			<ul style="list-style-type: none"> - Kích thước : 1000 x 22 x 5.7mm - Thanh nhôm định hình, chóa nhựa trong hoặc đục - Bịt đầu thanh : 2 cái/bộ - Lấy treo : 2 cái/bộ 	Liên hệ
UPR201707A			<ul style="list-style-type: none"> - Kích thước : 1000 x 17 x 7mm - Thanh nhôm định hình, chóa nhựa trong hoặc đục - Bịt đầu thanh : 2 cái/bộ - Lấy treo : 2 cái/bộ 	Liên hệ
UPR202507			<ul style="list-style-type: none"> - Kích thước : 1000 x 25 x 7mm - Thanh nhôm định hình, chóa nhựa trong hoặc đục - Bịt đầu thanh : 2 cái/bộ - Lấy treo : 2 cái/bộ 	Liên hệ
UPR202310			<ul style="list-style-type: none"> - Kích thước : 1000 x 23 x 10mm - Thanh nhôm định hình, chóa nhựa trong hoặc đục - Bịt đầu thanh : 2 cái/bộ - Lấy treo : 2 cái/bộ 	Liên hệ
UPR203010T			<ul style="list-style-type: none"> - Kích thước : 1000 x 30 x 10mm - Thanh nhôm định hình, chóa nhựa trong hoặc đục - Bịt đầu thanh : 2 cái/bộ - Lấy treo : 2 cái/bộ 	Liên hệ
UPR202711			<ul style="list-style-type: none"> - Kích thước : 1000 x 26.7 x 11.4mm - Thanh nhôm định hình, chóa nhựa trong hoặc đục - Bịt đầu thanh : 2 cái/bộ - Lấy treo : 2 cái/bộ 	Liên hệ

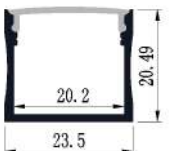
CHÚ Ý :

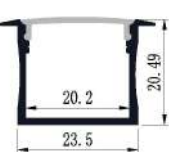
- Giá bán là giá chưa bao gồm thuế VAT 10%.
- Giá bán không bao gồm chi phí lắp đặt và vận chuyển.



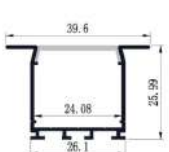







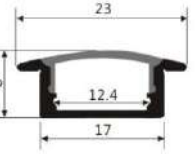

* UCORE giữ quyền thay đổi kiểu dáng và thông số kỹ thuật các sản phẩm mà không cần báo trước

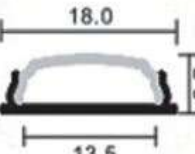
MÃ ĐÈN	ẢNH SẢN PHẨM	MẶT CẮT	THÔNG SỐ	GIÁ BÁN NIÊM YẾT (VNĐ)
UPR204011			<ul style="list-style-type: none"> - Kích thước : 1000 x 38.7 x 11.4mm - Thanh nhôm định hình, chứa nhựa trong hoặc đục - Bịt đầu thanh : 2 cái/bộ - Lấy treo : 2 cái/bộ 	Liên hệ
UPR201612			<ul style="list-style-type: none"> - Kích thước : 1000 x 16 x 12mm - Thanh nhôm định hình, chứa nhựa trong hoặc đục - Bịt đầu thanh : 2 cái/bộ - Lấy treo : 2 cái/bộ 	Liên hệ
UPR202212			<ul style="list-style-type: none"> - Kích thước : 1000 x 22 x 11.7mm - Thanh nhôm định hình, chứa nhựa trong hoặc đục - Bịt đầu thanh : 2 cái/bộ - Lấy treo : 2 cái/bộ 	Liên hệ
UPR201715A			<ul style="list-style-type: none"> - Kích thước : 1000 x 17.3 x 14.5mm - Thanh nhôm định hình, chứa nhựa trong hoặc đục - Bịt đầu thanh : 2 cái/bộ - Lấy treo : 2 cái/bộ 	Liên hệ
UPR202515			<ul style="list-style-type: none"> - Kích thước : 1000 x 25 x 14.5mm - Thanh nhôm định hình, chứa nhựa trong hoặc đục - Bịt đầu thanh : 2 cái/bộ - Lấy treo : 2 cái/bộ 	Liên hệ
UPR202321			<ul style="list-style-type: none"> - Kích thước : 1000 x 23.5 x 20.5mm - Thanh nhôm định hình, chứa nhựa trong hoặc đục - Bịt đầu thanh : 2 cái/bộ - Lấy treo : 2 cái/bộ 	Liên hệ
UPR203021			<ul style="list-style-type: none"> - Kích thước : 1000 x 30 x 20.5mm - Thanh nhôm định hình, chứa nhựa trong hoặc đục - Bịt đầu thanh : 2 cái/bộ - Lấy treo : 2 cái/bộ 	Liên hệ
UPR202626			<ul style="list-style-type: none"> - Kích thước : 1000 x 26 x 26mm - Thanh nhôm định hình, chứa nhựa trong hoặc đục - Bịt đầu thanh : 2 cái/bộ - Lấy treo : 2 cái/bộ 	Liên hệ
UPR204026			<ul style="list-style-type: none"> - Kích thước : 1000 x 40 x 26mm - Thanh nhôm định hình, chứa nhựa trong hoặc đục - Bịt đầu thanh : 2 cái/bộ - Lấy treo : 2 cái/bộ 	Liên hệ

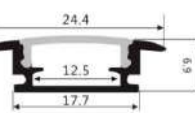
CHÚ Ý :

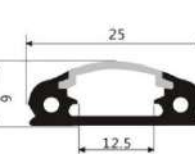
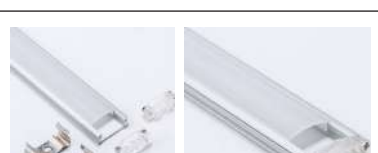
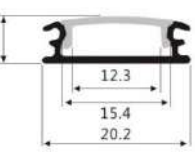
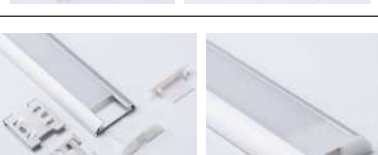
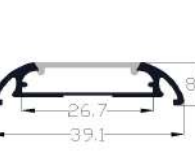
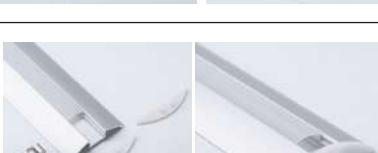
- Giá bán là giá chưa bao gồm thuế VAT 10%.
- Giá bán không bao gồm chi phí lắp đặt và vận chuyển.

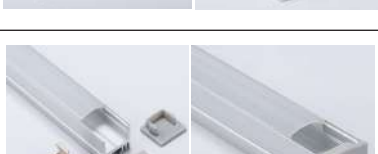
* UCORE giữ quyền thay đổi kiểu dáng và thông số kỹ thuật các sản phẩm mà không cần báo trước

MÃ ĐÈN	ẢNH SẢN PHẨM	MẶT CẮT	THÔNG SỐ	GIÁ BÁN NIÊM YẾT (VNĐ)
UPR201707B			<ul style="list-style-type: none"> - Kích thước : 1000 x 17 x 7mm - Thanh nhôm định hình, chứa nhựa trong hoặc đục - Bịt đầu thanh : 2 cái/bộ - Lấy treo : 2 cái/bộ 	Liên hệ
UPR202308			<ul style="list-style-type: none"> - Kích thước : 1000 x 23 x 08mm - Thanh nhôm định hình, chứa nhựa trong hoặc đục - Bịt đầu thanh : 2 cái/bộ - Lấy treo : 2 cái/bộ 	Liên hệ
UPR201806 (Bendable)			<ul style="list-style-type: none"> - Kích thước : 1000 x 18 x 5.7mm - Thanh nhôm định hình, chứa nhựa trong hoặc đục - Bịt đầu thanh : 2 cái/bộ - Lấy treo : 2 cái/bộ 	Liên hệ
UPR202407			<ul style="list-style-type: none"> - Kích thước : 1000 x 24.4 x 7mm - Thanh nhôm định hình, chứa nhựa trong hoặc đục - Bịt đầu thanh : 2 cái/bộ - Lấy treo : 2 cái/bộ 	Liên hệ
UPR202509			<ul style="list-style-type: none"> - Kích thước : 1000 x 25 x 9mm - Thanh nhôm định hình, chứa nhựa trong hoặc đục - Bịt đầu thanh : 2 cái/bộ - Lấy treo : 2 cái/bộ 	Liên hệ
UPR202006			<ul style="list-style-type: none"> - Kích thước : 1000 x 20.2 x 6.3mm - Thanh nhôm định hình, chứa nhựa trong hoặc đục - Bịt đầu thanh : 2 cái/bộ - Lấy treo : 2 cái/bộ 	Liên hệ
UPR203909			<ul style="list-style-type: none"> - Kích thước : 1000 x 39 x 9mm - Thanh nhôm định hình, chứa nhựa trong hoặc đục - Bịt đầu thanh : 2 cái/bộ - Lấy treo : 2 cái/bộ 	Liên hệ
UPR205708			<ul style="list-style-type: none"> - Kích thước : 1000 x 56.7 x 8.5mm - Thanh nhôm định hình, chứa nhựa trong hoặc đục - Bịt đầu thanh : 2 cái/bộ - Lấy treo : 2 cái/bộ 	Liên hệ
UPR201715B			<ul style="list-style-type: none"> - Kích thước : 1000 x 17 x 15mm - Thanh nhôm định hình, chứa nhựa trong hoặc đục - Bịt đầu thanh : 2 cái/bộ - Lấy treo : 2 cái/bộ 	Liên hệ

CHÚ Ý :

- Giá bán là giá chưa bao gồm thuế VAT 10%.
- Giá bán không bao gồm chi phí lắp đặt và vận chuyển.











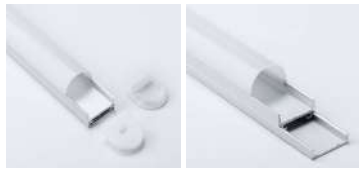
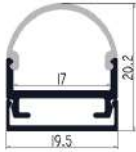

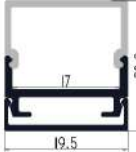

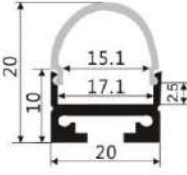

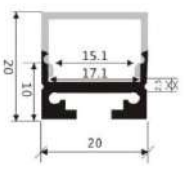
* UCORE giữ quyền thay đổi kiểu dáng và thông số kỹ thuật các sản phẩm mà không cần báo trước

MÃ ĐÈN	ẢNH SẢN PHẨM	MẶT CẮT	THÔNG SỐ	GIÁ BÁN NIÊM YẾT (VNĐ)
UPR202113			<ul style="list-style-type: none"> - Kích thước : 1000 x 21 x 12.5mm - Thanh nhôm định hình, chứa nhựa trong hoặc đục - Bịt đầu thanh : 2 cái/bộ - Lấy treo : 2 cái/bộ 	Liên hệ
UPR202108			<ul style="list-style-type: none"> - Kích thước : 1000 x 19 x 8mm - Thanh nhôm định hình, chứa nhựa trong hoặc đục - Bịt đầu thanh : 2 cái/bộ - Lấy treo : 2 cái/bộ 	Liên hệ
UPR203007			<ul style="list-style-type: none"> - Kích thước : 1000 x 30 x 7mm - Thanh nhôm định hình, chứa nhựa trong hoặc đục - Bịt đầu thanh : 2 cái/bộ - Lấy treo : 2 cái/bộ 	Liên hệ
UPR203011			<ul style="list-style-type: none"> - Kích thước : 1000 x 30 x 10.5mm - Thanh nhôm định hình, chứa nhựa trong hoặc đục - Bịt đầu thanh : 2 cái/bộ - Lấy treo : 2 cái/bộ 	Liên hệ
UPR203813			<ul style="list-style-type: none"> - Kích thước : 1000 x 38 x 13mm - Thanh nhôm định hình, chứa nhựa trong hoặc đục - Bịt đầu thanh : 2 cái/bộ - Lấy treo : 2 cái/bộ 	Liên hệ
UPR201915			<ul style="list-style-type: none"> - Kích thước : 1000 x 15.6 x 15mm - Thanh nhôm định hình, chứa nhựa trong hoặc đục - Bịt đầu thanh : 2 cái/bộ - Lấy treo : 2 cái/bộ hoặc dây treo 	Liên hệ
UPR206009			<ul style="list-style-type: none"> - Kích thước : 1000 x 59.6 x 9mm - Thanh nhôm định hình, chứa nhựa trong hoặc đục - Bịt đầu thanh : 2 cái/bộ - Lấy treo : 2 cái/bộ 	Liên hệ
UPR202015R			<ul style="list-style-type: none"> - Kích thước : 1000 x 19.5 x 15mm - Thanh nhôm định hình, ống nhựa tròn trong hoặc đục - Bịt đầu thanh : 2 cái/bộ - Lấy treo : 2 cái/bộ 	Liên hệ
UPR202015S			<ul style="list-style-type: none"> - Kích thước : 1000 x 19.5 x 15mm - Thanh nhôm định hình, ống nhựa vuông trong hoặc đục - Bịt đầu thanh : 2 cái/bộ - Lấy treo : 2 cái/bộ 	Liên hệ

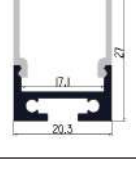
CHÚ Ý :

- Giá bán là giá chưa bao gồm thuế VAT 10%.
- Giá bán không bao gồm chi phí lắp đặt và vận chuyển.

* UCORE giữ quyền thay đổi kiểu dáng và thông số kỹ thuật các sản phẩm mà không cần báo trước

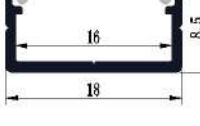
MÃ ĐÈN	ẢNH SẢN PHẨM	MẶT CẮT	THÔNG SỐ	GIÁ BÁN NIÊM YẾT (VNĐ)
UPR202020R-1			<ul style="list-style-type: none"> - Kích thước : 1000 x 19.5 x 9.5mm - Thanh nhôm định hình, chứa nhựa trong hoặc đục - Bịt đầu thanh : 2 cái/bộ 	Liên hệ
UPR202020S-1			<ul style="list-style-type: none"> - Kích thước : 1000 x 19.5 x 20.2mm - Thanh nhôm định hình, chứa nhựa trong hoặc đục - Bịt đầu thanh : 2 cái/bộ 	Liên hệ
UPR202020R-2			<ul style="list-style-type: none"> - Kích thước : 1000 x 19.6 x 20mm - Thanh nhôm định hình, chứa nhựa trong hoặc đục - Bịt đầu thanh : 2 cái/bộ - Lấy treo : 2 cái/bộ hoặc dây treo 	Liên hệ
UPR202020S-2			<ul style="list-style-type: none"> - Kích thước : 1000 x 19.6 x 20mm - Thanh nhôm định hình, chứa nhựa trong hoặc đục - Bịt đầu thanh : 2 cái/bộ - Lấy treo : 2 cái/bộ hoặc dây treo 	Liên hệ
UPR202027R			<ul style="list-style-type: none"> - Kích thước : 1000 x 20 x 27mm - Thanh nhôm định hình, chứa nhựa đục - Bịt đầu thanh : 2 cái/bộ - Lấy treo : 2 cái/bộ hoặc dây treo 	Liên hệ
UPR202027S			<ul style="list-style-type: none"> - Kích thước : 1000 x 20 x 27mm - Thanh nhôm định hình, chứa nhựa đục - Bịt đầu thanh : 2 cái/bộ - Lấy treo : 2 cái/bộ hoặc dây treo 	Liên hệ
UPR202623R			<ul style="list-style-type: none"> - Kích thước : 1000 x 26 x 23mm - Thanh nhôm định hình, chứa nhựa trong hoặc đục - Bịt đầu thanh : 2 cái/bộ - Lấy treo : 2 cái/bộ 	Liên hệ
UPR202623S			<ul style="list-style-type: none"> - Kích thước : 1000 x 26 x 23mm - Thanh nhôm định hình, chứa nhựa trong hoặc đục - Bịt đầu thanh : 2 cái/bộ - Lấy treo : 2 cái/bộ 	Liên hệ
UPR201809			<ul style="list-style-type: none"> - Kích thước : 1000 x 18 x 8.5mm - Thanh nhôm định hình, chứa nhựa trong hoặc đục - Bịt đầu thanh : 2 cái/bộ - Lấy treo : 2 cái/bộ 	Liên hệ

CHÚ Ý :

- Giá bán là giá chưa bao gồm thuế VAT 10%.
- Giá bán không bao gồm chi phí lắp đặt và vận chuyển.

* UCORE giữ quyền thay đổi kiểu dáng và thông số kỹ thuật các sản phẩm mà không cần báo trước

MÃ ĐÈN	ẢNH SẢN PHẨM	MẶT CẮT	THÔNG SỐ	GIÁ BÁN NIÊM YẾT (VNĐ)
UPR201813			<ul style="list-style-type: none"> - Kích thước : 1000 x 18 x 13mm - Thanh nhôm định hình, chứa nhựa trong hoặc đục - Bịt đầu thanh : 2 cái/bộ - Lấy treo : 2 cái/bộ 	Liên hệ
UPR202610			<ul style="list-style-type: none"> - Kích thước : 1000 x 26 x 10mm - Thanh nhôm định hình, chứa nhựa trong hoặc đục - Bịt đầu thanh : 2 cái/bộ - Lấy treo : 2 cái/bộ 	Liên hệ
UPR202631			<ul style="list-style-type: none"> - Kích thước : 1000 x 25.8 x 30.8mm - Thanh nhôm định hình, chứa nhựa trong hoặc đục - Bịt đầu thanh : 2 cái/bộ - Lấy treo : 2 cái/bộ 	Liên hệ
UPR203010			<ul style="list-style-type: none"> - Kích thước : 1000 x 30 x 10mm - Thanh nhôm định hình, chứa nhựa trong hoặc đục - Bịt đầu thanh : 2 cái/bộ - Lấy treo : 2 cái/bộ 	Liên hệ
UPR203020			<ul style="list-style-type: none"> - Kích thước : 1000 x 30 x 20mm - Thanh nhôm định hình, chứa nhựa trong hoặc đục - Bịt đầu thanh : 2 cái/bộ - Lấy treo : 2 cái/bộ 	Liên hệ
UPR201808			<ul style="list-style-type: none"> - Kích thước : 1000 x 17.5 x 8mm - Thanh nhôm định hình, chứa nhựa trong hoặc đục - Bịt đầu thanh : 2 cái/bộ - Lấy treo : 2 cái/bộ 	Liên hệ
UPR201817			<ul style="list-style-type: none"> - Kích thước : 1000 x 17.8 x 17mm - Thanh nhôm định hình, chứa nhựa trong hoặc đục - Bịt đầu thanh : 2 cái/bộ - Lấy treo : 2 cái/bộ 	Liên hệ
UPR201841			<ul style="list-style-type: none"> - Kích thước : 1000mm - Thanh nhôm định hình, chứa nhựa trong hoặc đục - Bịt đầu thanh : 2 cái/bộ - Lấy treo : 2 cái/bộ 	Liên hệ
UPR201845			<ul style="list-style-type: none"> - Kích thước : 1000mm - Thanh nhôm định hình, chứa nhựa trong hoặc đục - Bịt đầu thanh : 2 cái/bộ 	Liên hệ

CHÚ Ý :

- Giá bán là giá chưa bao gồm thuế VAT 10%.
- Giá bán không bao gồm chi phí lắp đặt và vận chuyển.











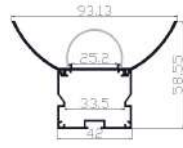

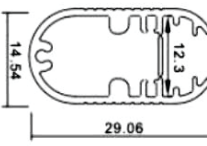

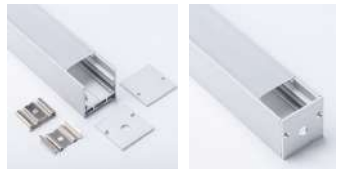
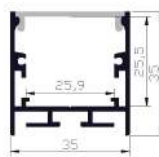
* UCORE giữ quyền thay đổi kiểu dáng và thông số kỹ thuật các sản phẩm mà không cần báo trước

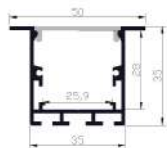
MÃ ĐÈN	ẢNH SẢN PHẨM	MẶT CẮT	THÔNG SỐ	GIÁ BÁN NIÊM YẾT (VNĐ)
UPR202420			<ul style="list-style-type: none"> - Kích thước : 1000mm - Thanh nhôm định hình, chóa nhựa trong hoặc đục - Bịt đầu thanh : 2 cái/bộ - Lẫy treo : 2 cái/bộ 	Liên hệ
UPR205936			<ul style="list-style-type: none"> - Kích thước : 1000mm - Thanh nhôm định hình, chóa nhựa trong hoặc đục - Bịt đầu thanh : 2 cái/bộ - Lẫy treo : 2 cái/bộ 	Liên hệ
UPR203016			<ul style="list-style-type: none"> - Kích thước : 1000 x 30 x 16mm - Thanh nhôm định hình, chóa nhựa trong hoặc đục - Bịt đầu thanh : 2 cái/bộ - Lẫy treo : 2 cái/bộ 	Liên hệ
UPR203017			<ul style="list-style-type: none"> - Kích thước : 1000 x 30 x 17mm - Thanh nhôm định hình, chóa nhựa trong hoặc đục - Bịt đầu thanh : 2 cái/bộ - Lẫy treo : 2 cái/bộ 	Liên hệ
UPR202545			<ul style="list-style-type: none"> - Kích thước : 1000 x 24.5 x 45mm - Thanh nhôm định hình, chóa nhựa trong hoặc đục - Bịt đầu thanh : 2 cái/bộ 	Liên hệ
UPR204538			<ul style="list-style-type: none"> - Kích thước : 1000mm - Thanh nhôm định hình, chóa nhựa trong hoặc đục - Bịt đầu thanh : 2 cái/bộ 	Liên hệ
UPR201449			<ul style="list-style-type: none"> - Kích thước : 1000mm - Thanh nhôm định hình, chóa nhựa trong hoặc đục - Bịt đầu thanh : 2 cái/bộ - Lẫy treo : 2 cái/bộ 	Liên hệ
UPR201849			<ul style="list-style-type: none"> - Kích thước : 1000mm - Thanh nhôm định hình, chóa nhựa trong hoặc đục - Bịt đầu thanh : 2 cái/bộ 	Liên hệ
UPR204290			<ul style="list-style-type: none"> - Kích thước : 1000 x 142 x 32mm - Thanh nhôm định hình, chóa nhựa trong hoặc đục - Bịt đầu thanh : 2 cái/bộ - Lẫy treo : 2 cái/bộ 	Liên hệ

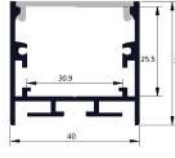
CHÚ Ý :

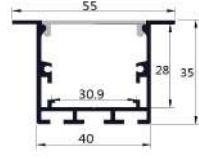
- Giá bán là giá chưa bao gồm thuế VAT 10%.
- Giá bán không bao gồm chi phí lắp đặt và vận chuyển.

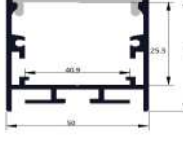

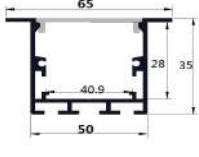







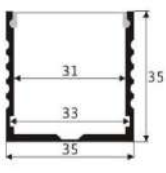

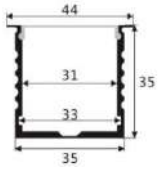
* UCORE giữ quyền thay đổi kiểu dáng và thông số kỹ thuật các sản phẩm mà không cần báo trước

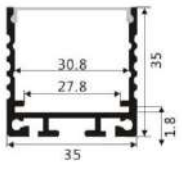
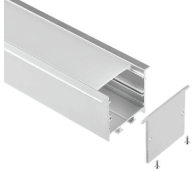
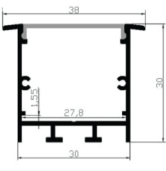
MÃ ĐÈN	ẢNH SẢN PHẨM	MẶT CẮT	THÔNG SỐ	GIÁ BÁN NIÊM YẾT (VNĐ)
UPR209359			<ul style="list-style-type: none"> - Kích thước : 1000 x 93 x 58mm - Thanh nhôm định hình, chứa nhựa đục - Bịt đầu thanh : 2 cái/bộ - Lấy treo : 2 cái/bộ hoặc dây treo 	Liên hệ
UPR202815 (Móc treo đèn)			<ul style="list-style-type: none"> - Kích thước : 1000mm - Thanh nhôm định hình, chứa nhựa trong - Bịt đầu thanh : 2 cái/bộ - Phụ kiện hỗ trợ lắp đặt : 2 cái/bộ 	Liên hệ
UPR203015			<ul style="list-style-type: none"> - Kích thước : 1000 x 15.2 x 9.46mm - Thanh nhôm định hình, chứa nhựa đục - Bịt đầu thanh : 2 cái/bộ - Lấy treo : 2 cái/bộ 	Liên hệ
UPR203535A			<ul style="list-style-type: none"> - Kích thước : 1000 x 35 x 35mm - Thanh nhôm định hình, chứa nhựa đục - Bịt đầu thanh : 2 cái/bộ - Lấy treo : 2 cái/bộ hoặc dây treo 	Liên hệ
UPR205035T			<ul style="list-style-type: none"> - Kích thước : 1000 x 50 x 35mm - Thanh nhôm định hình, chứa nhựa đục - Bịt đầu thanh : 2 cái/bộ - Lấy treo : 2 cái/bộ hoặc dây treo 	Liên hệ
UPR204035			<ul style="list-style-type: none"> - Kích thước : 1000 x 40 x 35mm - Thanh nhôm định hình, chứa nhựa đục - Bịt đầu thanh : 2 cái/bộ - Lấy treo : 2 cái/bộ hoặc dây treo 	Liên hệ
UPR205535T			<ul style="list-style-type: none"> - Kích thước : 1000 x 55 x 35mm - Thanh nhôm định hình, chứa nhựa đục - Bịt đầu thanh : 2 cái/bộ - Tai cài : 2 cái/bộ 	Liên hệ
UPR205035-1			<ul style="list-style-type: none"> - Kích thước : 1000 x 50 x 35mm - Thanh nhôm định hình, chứa nhựa đục - Bịt đầu thanh : 2 cái/bộ - Lấy treo : 2 cái/bộ hoặc dây treo 	Liên hệ
UPR206535T			<ul style="list-style-type: none"> - Kích thước : 1000 x 65 x 35mm - Thanh nhôm định hình, chứa nhựa đục - Bịt đầu thanh : 2 cái/bộ - Tai cài : 2 cái/bộ 	Liên hệ

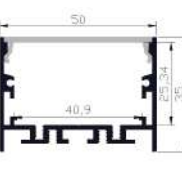
CHÚ Ý :

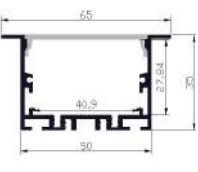
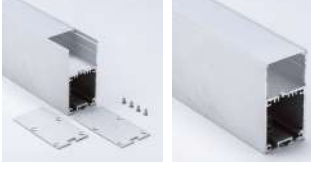
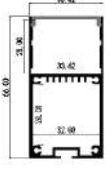
- Giá bán là giá chưa bao gồm thuế VAT 10%.
- Giá bán không bao gồm chi phí lắp đặt và vận chuyển.

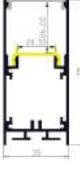

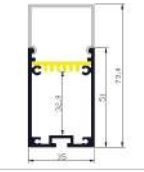







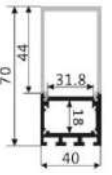

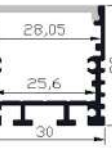
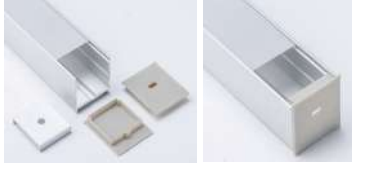

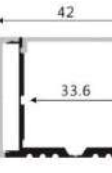
* UCORE giữ quyền thay đổi kiểu dáng và thông số kỹ thuật các sản phẩm mà không cần báo trước

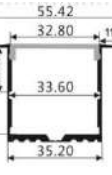
MÃ ĐÈN	ẢNH SẢN PHẨM	MẶT CẮT	THÔNG SỐ	GIÁ BÁN NIÊM YẾT (VNĐ)
UPR203535B			<ul style="list-style-type: none"> - Kích thước : 1000 x 35 x 35mm - Thanh nhôm định hình, chóa nhựa đục - Bịt đầu thanh : 2 cái/bộ - Tai cài : 2 cái/bộ 	Liên hệ
UPR204435			<ul style="list-style-type: none"> - Kích thước : 1000 x 35 x 35mm - Thanh nhôm định hình, chóa nhựa đục - Bịt đầu thanh : 2 cái/bộ 	Liên hệ
UPR203535C			<ul style="list-style-type: none"> - Kích thước : 1000 x 35 x 35mm - Thanh nhôm định hình, chóa nhựa đục - Bịt đầu thanh : 2 cái/bộ - Lấy treo : 2 cái/bộ hoặc dây treo 	Liên hệ
UPR203830			<ul style="list-style-type: none"> - Kích thước : 1000 x 38 x 30mm - Thanh nhôm định hình, chóa nhựa đục - Bịt đầu thanh : 2 cái/bộ - Lấy treo : 2 cái/bộ 	Liên hệ
UPR205035			<ul style="list-style-type: none"> - Kích thước : 1000 x 50 x 35mm - Thanh nhôm định hình, chóa nhựa trong hoặc đục - Bịt đầu thanh : 2 cái/bộ - Lấy treo : 2 cái/bộ hoặc dây treo 	Liên hệ
UPR206535			<ul style="list-style-type: none"> - Kích thước : 1000 x 65 x 35mm - Thanh nhôm định hình, chóa nhựa trong hoặc đục - Bịt đầu thanh : 2 cái/bộ - Lấy treo : 2 cái/bộ hoặc dây treo 	Liên hệ
UPR203566			<ul style="list-style-type: none"> - Kích thước : 1000 x 33 x 66mm - Thanh nhôm định hình, chóa nhựa đục - Bịt đầu thanh : 2 cái/bộ - Vít : 8 cái - Dây treo : 2 cái/bộ 	Liên hệ
UPR203575			<ul style="list-style-type: none"> - Kích thước : 1000 x 35 x 75mm - Thanh nhôm định hình, chóa nhựa trong hoặc đục - Bịt đầu thanh : 2 cái/bộ - Lấy treo : 2 cái/bộ hoặc dây treo 	Liên hệ
UPR203573			<ul style="list-style-type: none"> - Kích thước : 1000 x 35 x 73mm - Thanh nhôm định hình, chóa nhựa đục - Bịt đầu thanh : 2 cái/bộ - Lấy treo : 2 cái/bộ - Vít : 4 cái hoặc dây treo 	Liên hệ

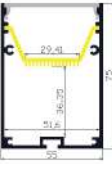
CHÚ Ý :

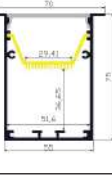
- Giá bán là giá chưa bao gồm thuế VAT 10%.
- Giá bán không bao gồm chi phí lắp đặt và vận chuyển.

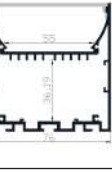

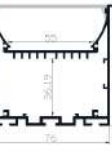







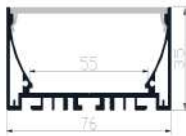

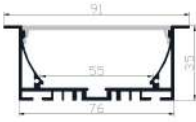
* UCORE giữ quyền thay đổi kiểu dáng và thông số kỹ thuật các sản phẩm mà không cần báo trước

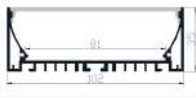
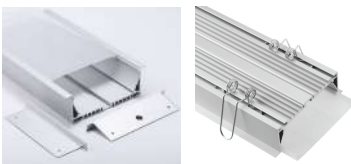
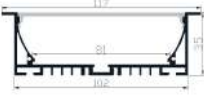
MÃ ĐÈN	ẢNH SẢN PHẨM	MẶT CẮT	THÔNG SỐ	GIÁ BÁN NIÊM YẾT (VNĐ)
UPR204070			<ul style="list-style-type: none"> - Kích thước : 1000 x 40 x 70mm - Thanh nhôm định hình, chóa nhựa trong hoặc đục - Bịt đầu thanh : 2 cái/bộ - Lấy treo : 2 cái/bộ 	Liên hệ
UPR203030			<ul style="list-style-type: none"> - Kích thước : 1000 x 38 x 30mm - Thanh nhôm định hình, chóa nhựa đục - Bịt đầu thanh : 2 cái/bộ - Đầu cắm : 2 cái/bộ - Lấy treo : 2 cái/bộ hoặc dây treo 	Liên hệ
UPR203642			<ul style="list-style-type: none"> - Kích thước : 1000 x 36 x 41.8mm - Thanh nhôm định hình, chóa nhựa trong hoặc đục - Bịt đầu thanh : 2 cái/bộ - Lấy treo : 2 cái/bộ 	Liên hệ
UPR204235			<ul style="list-style-type: none"> - Kích thước : 1000 x 42 x 35mm - Thanh nhôm định hình, chóa nhựa đục - Bịt đầu thanh : 2 cái/bộ - Lấy treo : 2 cái/bộ 	Liên hệ
UPR205531			<ul style="list-style-type: none"> - Kích thước : 1000 x 55 x 30.7mm - Thanh nhôm định hình, chóa nhựa trong hoặc đục - Bịt đầu thanh : 2 cái/bộ - Lấy treo : 2 cái/bộ 	Liên hệ
UPR205575			<ul style="list-style-type: none"> - Kích thước : 1000 x 55 x 75mm - Thanh nhôm định hình, chóa nhựa đục - Bịt đầu thanh : 2 cái/bộ - Vít : 8 cái - Lấy treo : 2 cái/bộ hoặc dây treo 	Liên hệ
UPR207075			<ul style="list-style-type: none"> - Kích thước : 1000 x 55 x 75mm - Thanh nhôm định hình, chóa nhựa đục - Bịt đầu thanh : 2 cái/bộ - Lấy treo : 2 cái/bộ - Vít : 4 cái 	Liên hệ
UPR207676			<ul style="list-style-type: none"> - Kích thước : 1000 x 76 x 76mm - Thanh nhôm định hình, chóa nhựa trong hoặc đục - Bịt đầu thanh : 2 cái/bộ - Lấy treo : 2 cái/bộ hoặc dây treo 	Liên hệ
UPR209176			<ul style="list-style-type: none"> - Kích thước : 1000 x 91 x 76mm - Thanh nhôm định hình, chóa nhựa trong hoặc đục - Bịt đầu thanh : 2 cái/bộ - Lấy treo : 2 cái/bộ hoặc dây treo 	Liên hệ

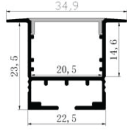
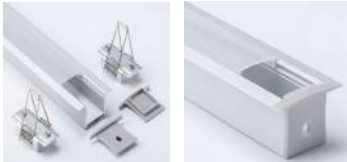
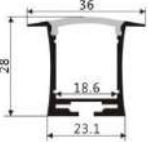
CHÚ Ý :

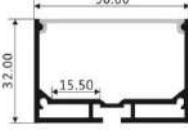
- Giá bán là giá chưa bao gồm thuế VAT 10%.
- Giá bán không bao gồm chi phí lắp đặt và vận chuyển.

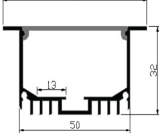
* UCORE giữ quyền thay đổi kiểu dáng và thông số kỹ thuật các sản phẩm mà không cần báo trước

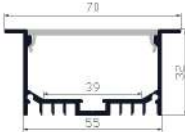
MÃ ĐÈN	ẢNH SẢN PHẨM	MẶT CẮT	THÔNG SỐ	GIÁ BÁN NIÊM YẾT (VNĐ)
UPR207635			<ul style="list-style-type: none"> - Kích thước : 1000 x 76 x 35mm - Thanh nhôm định hình, chóa nhựa đục - Bịt đầu thanh : 2 cái/bộ - Lấy treo : 2 cái/bộ hoặc dây treo 	Liên hệ
UPR209135			<ul style="list-style-type: none"> - Kích thước : 1000 x 91 x 35mm - Thanh nhôm định hình, chóa nhựa đục - Bịt đầu thanh : 2 cái/bộ - Lấy treo : 2 cái/bộ 	Liên hệ
UPR2010235			<ul style="list-style-type: none"> - Kích thước : 1000 x 102 x 35mm - Thanh nhôm định hình, chóa nhựa trong hoặc đục - Bịt đầu thanh : 2 cái/bộ - Lấy treo : 2 cái/bộ hoặc dây treo 	Liên hệ
UPR2011735			<ul style="list-style-type: none"> - Kích thước : 1000 x 117 x 35mm - Thanh nhôm định hình, chóa nhựa trong hoặc đục - Bịt đầu thanh : 2 cái/bộ - Lấy treo : 2 cái/bộ 	Liên hệ
UPR203524			<ul style="list-style-type: none"> - Kích thước : 1000 x 35 x 23mm - Thanh nhôm định hình, chóa nhựa trong hoặc đục - Bịt đầu thanh : 2 cái/bộ - Lấy treo : 2 cái/bộ 	Liên hệ
UPR203628			<ul style="list-style-type: none"> - Kích thước : 1000 x 36 x 28mm - Thanh nhôm định hình, chóa nhựa đục - Bịt đầu thanh : 2 cái/bộ - Tai cài : 2 cái hoặc dây treo 	Liên hệ
UPR205032			<ul style="list-style-type: none"> - Kích thước : 1000 x 50 x 32mm - Thanh nhôm định hình, chóa nhựa đục - Bịt đầu thanh : 2 cái/bộ - Lấy treo : 2 cái/bộ 	Liên hệ
UPR206532			<ul style="list-style-type: none"> - Kích thước : 1000 x 65 x 32mm - Thanh nhôm định hình, chóa nhựa đục - Bịt đầu thanh : 2 cái/bộ - Lấy treo : 2 cái/bộ - Vít : 4 cái 	Liên hệ
UPR207032			<ul style="list-style-type: none"> - Kích thước : 1000 x 70 x 32mm - Thanh nhôm định hình, chóa nhựa đục - Bịt đầu thanh : 2 cái/bộ - Lấy treo : 2 cái/bộ - Vít : 4 cái 	Liên hệ

CHÚ Ý :

- Giá bán là giá chưa bao gồm thuế VAT 10%.
- Giá bán không bao gồm chi phí lắp đặt và vận chuyển.

* UCORE giữ quyền thay đổi kiểu dáng và thông số kỹ thuật các sản phẩm mà không cần báo trước

MÃ ĐÈN	ẢNH SẢN PHẨM	MẶT CẮT	THÔNG SỐ	GIÁ BÁN NIÊM YẾT (VNĐ)
UPR205532			<ul style="list-style-type: none"> - Kích thước : 1000 x 55 x 32mm - Thanh nhôm định hình, chứa nhựa đục - Bịt đầu thanh : 2 cái/bộ - Lấy treo : 2 cái/bộ hoặc dây treo - Vít : 4 cái 	Liên hệ
UPR205050			<ul style="list-style-type: none"> - Kích thước : 1000 x 50 x 50mm - Thanh nhôm định hình, chứa nhựa trong hoặc đục - Bịt đầu thanh : 2 cái/bộ - Vít : 8 cái 	Liên hệ
UPR205550			<ul style="list-style-type: none"> - Kích thước : 1000 x 55 x 50mm - Thanh nhôm định hình, chứa nhựa trong hoặc đục - Bịt đầu thanh : 2 cái/bộ - Lấy treo hoặc dây treo - Vít : 4 cái 	Liên hệ
UPR205070 (Mới)			<ul style="list-style-type: none"> - Kích thước : 1000 x 50 x 70mm - Thanh nhôm định hình, chứa nhựa trong hoặc đục - Bịt đầu thanh : 2 cái/bộ - Vít : 8 cái 	Liên hệ
UPR2010270			<ul style="list-style-type: none"> - Kích thước : 1000 x 102 x 70mm - Thanh nhôm định hình, chứa nhựa trong hoặc đục - Bịt đầu thanh : 2 cái/bộ - Lấy treo : 2 cái/bộ hoặc dây treo 	Liên hệ
UPR2014232			<ul style="list-style-type: none"> - Kích thước : 1000 x 142 x 32mm - Thanh nhôm định hình, chứa nhựa đục - Bịt đầu thanh : 2 cái/bộ - Lấy treo : 2 cái/bộ hoặc dây treo 	Liên hệ
UPR208035			<ul style="list-style-type: none"> - Kích thước : 1000 x 80 x 35mm - Thanh nhôm định hình, chứa nhựa đục - Bịt đầu thanh : 2 cái/bộ - Lấy treo : 2 cái/bộ hoặc dây treo 	Liên hệ
UPR209535			<ul style="list-style-type: none"> - Kích thước : 1000 x 95 x 35mm - Thanh nhôm định hình, chứa nhựa đục - Bịt đầu thanh : 2 cái/bộ - Lấy treo : 2 cái/bộ hoặc dây treo 	Liên hệ
UPR2010235-1			<ul style="list-style-type: none"> - Kích thước : 1000 x 102 x 35mm - Thanh nhôm định hình, chứa nhựa đục - Bịt đầu thanh : 2 cái/bộ - Lấy treo : 2 cái/bộ hoặc dây treo 	Liên hệ

CHÚ Ý :

- Giá bán là giá chưa bao gồm thuế VAT 10%.
- Giá bán không bao gồm chi phí lắp đặt và vận chuyển.

* UCORE giữ quyền thay đổi kiểu dáng và thông số kỹ thuật các sản phẩm mà không cần báo trước

MÃ ĐÈN	ẢNH SẢN PHẨM	MẶT CẮT	THÔNG SỐ	GIÁ BÁN NIÊM YẾT (VNĐ)
UPR2011735-1			<ul style="list-style-type: none"> - Kích thước : 1000 x 117 x 35mm - Thanh nhôm định hình, chóa nhựa đục - Bịt đầu thanh : 2 cái/bộ - Lấy treo : 2 cái/bộ hoặc dây treo 	Liên hệ
UPR201816			<ul style="list-style-type: none"> - Kích thước : 1000 x 18 x 15mm - Thanh nhôm định hình, chóa nhựa trong hoặc đục - Bịt đầu thanh : 2 cái/bộ - Lấy treo : 2 cái/bộ 	Liên hệ
UPR202020			<ul style="list-style-type: none"> - Kích thước : 1000 x 20 x 20mm - Thanh nhôm định hình, chóa nhựa trong hoặc đục - Bịt đầu thanh : 2 cái/bộ - Lấy treo : 2 cái/bộ hoặc dây treo 	Liên hệ
UPRD2030			<ul style="list-style-type: none"> - Kích thước : 1000 x 30mm - Thanh nhôm định hình, chóa nhựa đục - Bịt đầu thanh : 2 cái/bộ - Lấy treo : 2 cái/bộ hoặc dây treo 	Liên hệ
UPRD2058			<ul style="list-style-type: none"> - Kích thước : 1000 x 60mm - Thanh nhôm định hình, chóa nhựa đục - Bịt đầu thanh : 2 cái/bộ - Treo : dây treo 	Liên hệ
UPRD2060			<ul style="list-style-type: none"> - Kích thước : 1000 x 60mm - Thanh nhôm định hình, chóa nhựa đục - Bịt đầu thanh : 2 cái/bộ - Treo : dây treo 	Liên hệ
UPRD20120			<ul style="list-style-type: none"> - Kích thước : 1000 x 60mm - Thanh nhôm định hình, chóa nhựa đục - Bịt đầu thanh : 2 cái/bộ - Treo : dây treo 	Liên hệ
UPRD2076			<ul style="list-style-type: none"> - Kích thước : 1000 x Dia.76mm - Thanh nhôm định hình, tuýp nhựa trắng đục bao bên ngoài - Thanh nhôm dài 1000mm - Bịt đầu thanh : 2 cái/bộ 	Liên hệ







CHÚ Ý :

- Giá bán là giá chưa bao gồm thuế VAT 10%.
- Giá bán không bao gồm chi phí lắp đặt và vận chuyển.

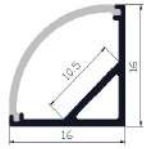
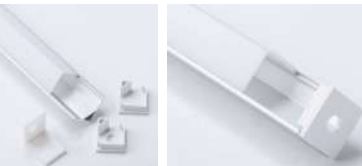
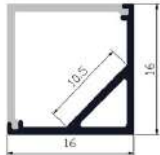
* UCORE giữ quyền thay đổi kiểu dáng và thông số kỹ thuật các sản phẩm mà không cần báo trước

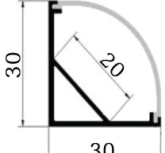
Đèn Thanh nhôm định hình hình chiếu sáng góc và bậc cầu thang

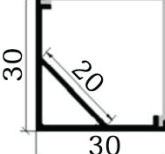
THÔNG SỐ KỸ THUẬT

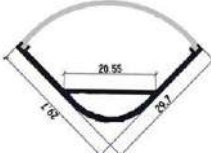
MÃ ĐÈN	ẢNH SẢN PHẨM	MẶT CẮT	THÔNG SỐ	GIÁ BÁN NIÊM YẾT (VNĐ)
UPR201616R			<ul style="list-style-type: none"> - Kích thước : 1000 x 16 x 16mm - Thanh nhôm định hình, chóa nhựa trong hoặc đục - Bịt đầu thanh : 2 cái/bộ - Lẫy treo : 2 cái/bộ 	Liên hệ
UPR201616S			<ul style="list-style-type: none"> - Kích thước : 1000 x 16 x 16mm - Thanh nhôm định hình, chóa nhựa trong hoặc đục - Bịt đầu thanh : 2 cái/bộ - Lẫy treo : 2 cái/bộ 	Liên hệ
UPR203030R-1			<ul style="list-style-type: none"> - Kích thước : 1000 x 30 x 30mm - Thanh nhôm định hình, chóa nhựa trong hoặc đục - Bịt đầu thanh : 2 cái/bộ - Lẫy treo : 2 cái/bộ 	Liên hệ
UPR203030S-1			<ul style="list-style-type: none"> - Kích thước : 1000 x 30 x 30mm - Thanh nhôm định hình, chóa nhựa trong hoặc đục - Bịt đầu thanh : 2 cái/bộ - Lẫy treo : 2 cái/bộ 	Liên hệ
UPR203030R-2			<ul style="list-style-type: none"> - Kích thước : 1000 x 30 x 30mm - Thanh nhôm định hình, chóa nhựa trong hoặc đục - Bịt đầu thanh : 2 cái/bộ - Lẫy treo : 2 cái/bộ 	Liên hệ

CHÚ Ý :

- Giá bán là giá chưa bao gồm thuế VAT 10%.
- Giá bán không bao gồm chi phí lắp đặt và vận chuyển.



* UCORE giữ quyền thay đổi kiểu dáng và thông số kỹ thuật các sản phẩm mà không cần báo trước

MÃ ĐÈN	ẢNH SẢN PHẨM	MẶT CẮT	THÔNG SỐ	GIÁ BÁN NIÊM YẾT (VNĐ)
UPR203030S-2			<ul style="list-style-type: none"> - Kích thước : 1000 x 30 x 30mm - Thanh nhôm định hình, chóa nhựa trong hoặc đục - Bịt đầu thanh : 2 cái/bộ - Lấy treo : 2 cái/bộ 	Liên hệ
UPR203030R-3			<ul style="list-style-type: none"> - Kích thước : 1000 x 30 x 30mm - Thanh nhôm định hình, chóa nhựa trong hoặc đục - Bịt đầu thanh : 2 cái/bộ - Lấy treo : 2 cái/bộ hoặc dây treo 	Liên hệ
UPR203030S-3			<ul style="list-style-type: none"> - Kích thước : 1000 x 30 x 30mm - Thanh nhôm định hình, chóa nhựa trong hoặc đục - Bịt đầu thanh : 2 cái/bộ - Lấy treo : 2 cái/bộ hoặc dây treo 	Liên hệ
UPR201818A			<ul style="list-style-type: none"> - Kích thước : 1000 x 18 x 18mm - Thanh nhôm định hình, chóa nhựa trong hoặc đục - Bịt đầu thanh : 2 cái/bộ - Lấy treo : 2 cái/bộ 	Liên hệ
UPR201818B			<ul style="list-style-type: none"> - Kích thước : 1000 x 18 x 18mm - Thanh nhôm định hình, chóa nhựa trong hoặc đục - Bịt đầu thanh : 2 cái/bộ - Lấy treo : 2 cái/bộ 	Liên hệ
UPR201919A			<ul style="list-style-type: none"> - Kích thước : 1000 x 19 x 19mm - Thanh nhôm định hình, chóa nhựa trong hoặc đục - Bịt đầu thanh : 2 cái/bộ - Lấy treo : 2 cái/bộ 	Liên hệ
UPR201919B			<ul style="list-style-type: none"> - Kích thước : 1000 x 18.5 x 18.6mm - Thanh nhôm định hình, chóa nhựa trong hoặc đục - Bịt đầu thanh : 2 cái/bộ - Lấy treo : 2 cái/bộ 	Liên hệ
UPR206727U			<ul style="list-style-type: none"> - Kích thước : 1000mm - Thanh nhôm định hình, chóa nhựa trong hoặc đục - Bịt đầu thanh : 2 cái/bộ 	Liên hệ
UPR206727D			<ul style="list-style-type: none"> - Kích thước : 1000mm - Thanh nhôm định hình, chóa nhựa trong hoặc đục - Bịt đầu thanh : 2 cái/bộ 	Liên hệ

CHÚ Ý :

- Giá bán là giá chưa bao gồm thuế VAT 10%.
- Giá bán không bao gồm chi phí lắp đặt và vận chuyển.

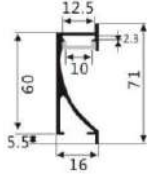
* UCORE giữ quyền thay đổi kiểu dáng và thông số kỹ thuật các sản phẩm mà không cần báo trước

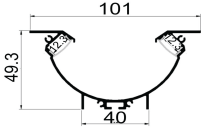

MÃ ĐÈN	ẢNH SẢN PHẨM	MẶT CẮT	THÔNG SỐ	GIÁ BÁN NIÊM YẾT (VNĐ)
UPR207116			<ul style="list-style-type: none"> - Kích thước : 1000mm - Thanh nhôm định hình, chứa nhựa trong hoặc đục - Bịt đầu thanh : 2 cái/bộ - Lẫy treo : 2 cái/bộ 	Liên hệ
UPR2010149			<ul style="list-style-type: none"> - Kích thước : 1000 x 101 x 49.3mm - Thanh nhôm định hình, chứa nhựa đục - Bịt đầu thanh : 2 cái/bộ - Dây treo : 2 cái/bộ - Vít : 8 cái/bộ 	Liên hệ



Đèn Thanh nhôm định hình cho gương kính và mặt sàn nội thất

UCORE
NEW

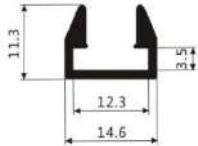
THÔNG SỐ KỸ THUẬT

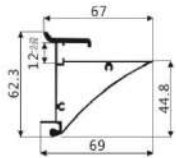
MÃ ĐÈN	ẢNH SẢN PHẨM	MẶT CẮT	THÔNG SỐ	GIÁ BÁN NIÊM YẾT (VNĐ)
UPR201511G			<ul style="list-style-type: none"> - Kích thước : 1000 x 14.6 x 11.3mm - Thanh nhôm - Kính 8mm 	Liên hệ
UPR206992G			<ul style="list-style-type: none"> - Kích thước : 1000 x 69 x 62mm - Thanh nhôm - Kính 8mm - Dây treo : 2 cái/bộ 	Liên hệ

CHÚ Ý :

- Giá bán là giá chưa bao gồm thuế VAT 10%.
- Giá bán không bao gồm chi phí lắp đặt và vận chuyển.

* UCORE giữ quyền thay đổi kiểu dáng và thông số kỹ thuật các sản phẩm mà không cần báo trước

MÃ ĐÈN	ẢNH SẢN PHẨM	MẶT CẮT	THÔNG SỐ	GIÁ BÁN NIÊM YẾT (VNĐ)
UPRG201118A			<ul style="list-style-type: none"> - Kích thước : 1000 x 11 x 18mm - Thanh nhôm và nhựa - Kính 8mm 	Liên hệ
UPR201609F (Có thể được lắp trên sàn)			<ul style="list-style-type: none"> - Kích thước : 1000 x 16 x 8.6mm - Thanh nhôm định hình, chóa nhựa trong hoặc đục - Bịt đầu thanh : 2 cái/bộ - Lấy treo : 2 cái/bộ 	Liên hệ
UPR201613F (Có thể được lắp trên sàn)			<ul style="list-style-type: none"> - Kích thước : 1000 x 160 x 12.6mm - Thanh nhôm định hình, chóa nhựa trong hoặc đục - Bịt đầu thanh : 2 cái/bộ - Lấy treo : 2 cái/bộ 	Liên hệ
UPR201908F (Có thể được lắp trên sàn)			<ul style="list-style-type: none"> - Kích thước : 1000 x 19 x 8mm - Thanh nhôm định hình, nhựa trắng sữa độ dày 2mm - Bịt đầu thanh : 2 cái/bộ - Lấy treo : 2 cái/bộ 	Liên hệ
UPR202711F (Có thể được lắp trên sàn)			<ul style="list-style-type: none"> - Kích thước : 1000 x 27.1 x 21.4mm - Thanh nhôm định hình, nhựa trắng sữa độ dày 3mm - Bịt đầu thanh : 2 cái/bộ - Lấy treo : 2 cái/bộ 	Liên hệ
UPR202126F (Có thể được lắp trên sàn)			<ul style="list-style-type: none"> - Kích thước : 1000 x 21 x 26mm - Thanh nhôm định hình, chóa nhựa đục độ dày 3mm - Bịt đầu thanh : 2 cái/bộ - Lấy treo : 2 cái/bộ 	Liên hệ
UPR205032F (Có thể được lắp trên sàn)			<ul style="list-style-type: none"> - Kích thước : 1000 x 50 x 32mm - Thanh nhôm định hình, chóa nhựa đục - Đầu bịt bằng nhôm : 2 cái/bộ - Vít : 4 cái 	Liên hệ

CHÚ Ý :

- Giá bán là giá chưa bao gồm thuế VAT 10%.
- Giá bán không bao gồm chi phí lắp đặt và vận chuyển.

* UCORE giữ quyền thay đổi kiểu dáng và thông số kỹ thuật các sản phẩm mà không cần báo trước

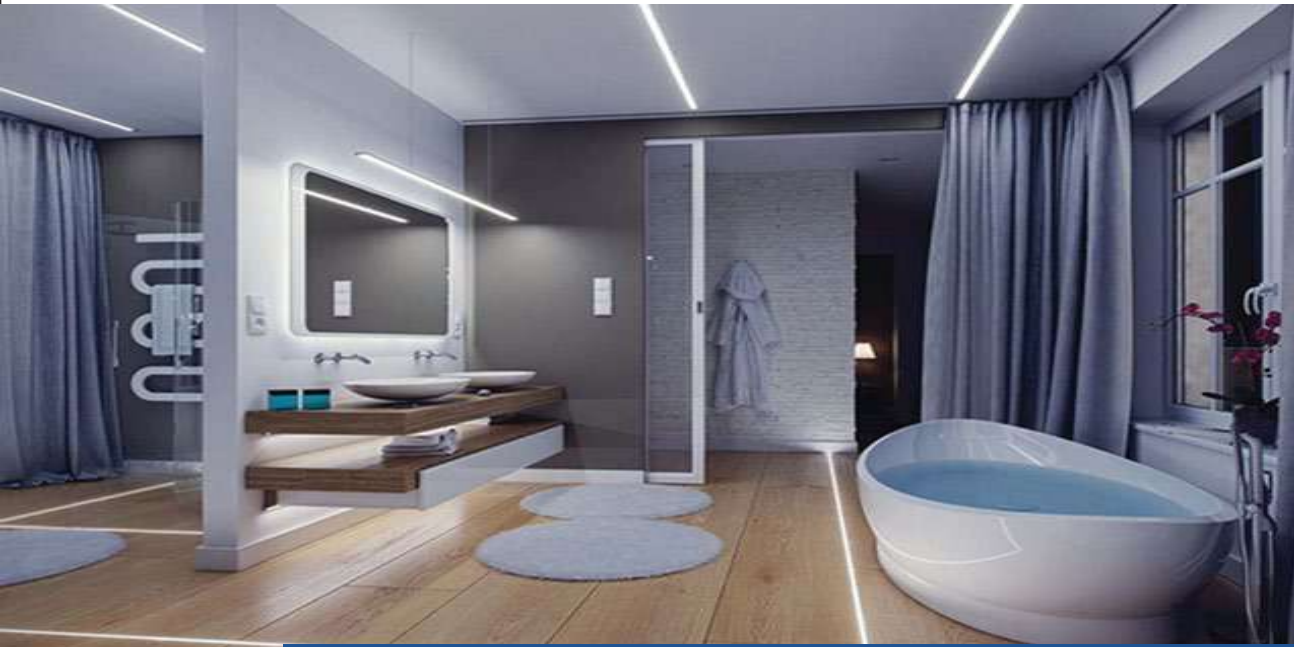

Đèn Thanh nhôm định hình chống nước



THÔNG SỐ KỸ THUẬT

MÃ ĐÈN	ẢNH SẢN PHẨM	MẶT CẮT	THÔNG SỐ	GIÁ BÁN NIÊM YẾT (VNĐ)
UPRW201809			<ul style="list-style-type: none"> - Kích thước : 1000 x 18.77 x 8.75mm - Thanh nhôm định hình, ống nhựa đục bên trong - Chống nước - Đầu bịt ngoài : 2 cái/bộ - Lấy treo : 2 cái/bộ - Vít : 4 cái 	Liên hệ
UPRW202708			<ul style="list-style-type: none"> - Kích thước : 1000 x 26.7 x 8mm - Thanh nhôm định hình, ống nhựa đục bên trong - Đầu bịt chống nước : 2 cái/bộ - Đầu bịt ngoài : 2 cái/bộ - Lấy treo : 2 cái/bộ - Vít : 4 cái 	Liên hệ
UPRW201813			<ul style="list-style-type: none"> - Kích thước : 1000 x 17.8 x 13mm - Thanh nhôm định hình, ống nhựa đục bên trong - Chống nước - Đầu bịt ngoài : 2 cái/bộ - Lấy treo : 2 cái/bộ - Vít : 4 cái 	Liên hệ

CHÚ Ý :

- Giá bán là giá chưa bao gồm thuế VAT 10%.
- Giá bán không bao gồm chi phí lắp đặt và vận chuyển.

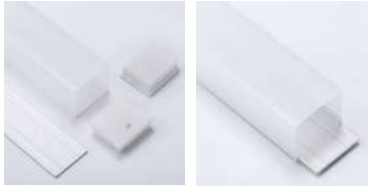
* UCORE giữ quyền thay đổi kiểu dáng và thông số kỹ thuật các sản phẩm mà không cần báo trước

MÃ ĐÈN	ẢNH SẢN PHẨM	MẶT CẮT	THÔNG SỐ	GIÁ BÁN NIÊM YẾT (VNĐ)
UPRW202613			<ul style="list-style-type: none"> - Kích thước : 1000 x 25.55 x 13mm - Thanh nhôm định hình, ống nhựa đục bên trong - Đầu bịt chống nước : 2 cái/bộ - Đầu bịt ngoài : 2 cái/bộ - Lấy treo : 2 cái/bộ - Vít : 4 cái 	Liên hệ
UPRW201910			<ul style="list-style-type: none"> - Kích thước : 1000 x 19 x 10mm - Thanh nhôm định hình, ống nhựa đục bên trong - Đầu bịt chống nước : 2 cái/bộ - Đầu bịt ngoài : 2 cái/bộ - Lấy treo : 2 cái/bộ 	Liên hệ
UPRW202810			<ul style="list-style-type: none"> - Kích thước : 1000 x 19 x 10mm - Thanh nhôm định hình, ống nhựa đục bên trong - Đầu bịt chống nước : 2 cái/bộ - Đầu bịt ngoài : 2 cái/bộ - Lấy treo : 2 cái/bộ 	Liên hệ
UPRW202319S			<ul style="list-style-type: none"> - Kích thước : 1000 x 23 x 19mm - Tuýp nhựa trắng đục - Thanh nhôm dài 1000mm - Đầu bịt chống nước : 2 cái/bộ 	Liên hệ
UPRW202319R			<ul style="list-style-type: none"> - Kích thước : 1000 x 20.9 x 19mm - Tuýp nhựa trắng đục - Thanh nhôm dài 1000mm - Đầu bịt chống nước : 2 cái/bộ 	Liên hệ
UPRW202020			<ul style="list-style-type: none"> - Kích thước : 1000 x 20 x 20mm - Thanh nhôm định hình, tuýp nhựa trắng đục - Đầu bịt chống nước : 2 cái/bộ - Đầu bịt ngoài : 2 cái/bộ - Vít : 4 cái 	Liên hệ
UPRW201921			<ul style="list-style-type: none"> - Kích thước : 1000 x 20 x 19mm - Tuýp nhựa trắng đục - Thanh nhôm dài 1000mm - Đầu bịt chống nước : 2 cái/bộ 	Liên hệ
UPRW201517			<ul style="list-style-type: none"> - Kích thước : 1000 x 15 x 17mm - Tuýp nhựa trắng đục - Thanh nhôm dài 1000mm - Đầu bịt chống nước : 2 cái/bộ 	Liên hệ

CHÚ Ý :

- Giá bán là giá chưa bao gồm thuế VAT 10%.
- Giá bán không bao gồm chi phí lắp đặt và vận chuyển.

* UCORE giữ quyền thay đổi kiểu dáng và thông số kỹ thuật các sản phẩm mà không cần báo trước



Đèn Thanh nhôm định hình âm trần









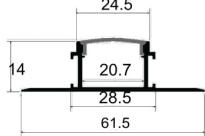
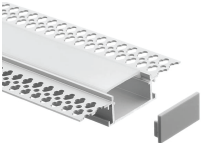
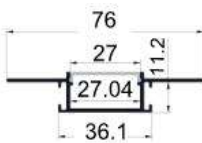

THÔNG SỐ KỸ THUẬT

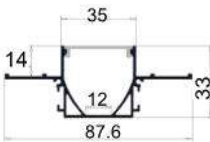
MÃ ĐÈN	ẢNH SẢN PHẨM	MẶT CẮT	THÔNG SỐ	GIÁ BÁN NIÊM YẾT (VNĐ)
UPR203313			<ul style="list-style-type: none"> - Kích thước : 1000 x 32 x 13mm - Thanh nhôm định hình, chóa nhựa trong hoặc đục - Đầu bịt ngoài : 2 cái/bộ 	Liên hệ
UPR203611			<ul style="list-style-type: none"> - Kích thước : 1000 x 35.5 x 15.5mm - Thanh nhôm định hình, chóa nhựa trong hoặc đục - Đầu bịt thanh : 2 cái/bộ 	Liên hệ
UPR205213			<ul style="list-style-type: none"> - Kích thước : 1000 x 52 x 13mm - Thanh nhôm định hình, chóa nhựa trong hoặc đục - Đầu bịt thanh : 2 cái/bộ 	Liên hệ
UPR205615			<ul style="list-style-type: none"> - Kích thước : 1000 x 55.5 x 15mm - Thanh nhôm định hình, chóa nhựa trong hoặc đục - Đầu bịt thanh : 2 cái/bộ 	Liên hệ
UPR206214A			<ul style="list-style-type: none"> - Kích thước : 1000 x 61.5 x 14mm - Thanh nhôm định hình, chóa nhựa trong hoặc đục - Đầu bịt thanh : 2 cái/bộ 	Liên hệ

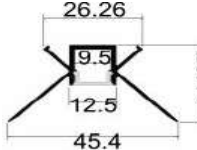
CHÚ Ý :

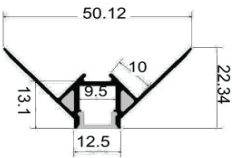
- Giá bán là giá chưa bao gồm thuế VAT 10%.
- Giá bán không bao gồm chi phí lắp đặt và vận chuyển.

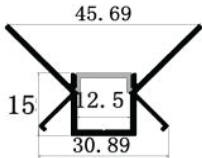

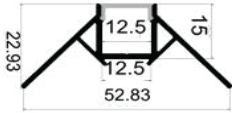
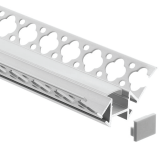
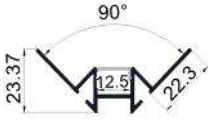
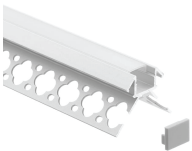
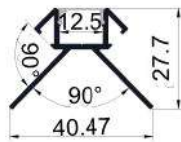
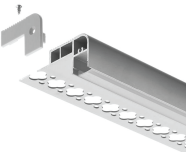
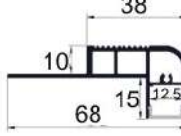

* UCORE giữ quyền thay đổi kiểu dáng và thông số kỹ thuật các sản phẩm mà không cần báo trước

MÃ ĐÈN	ẢNH SẢN PHẨM	MẶT CẮT	THÔNG SỐ	GIÁ BÁN NIÊM YẾT (VNĐ)
UPR206214B			<ul style="list-style-type: none"> - Kích thước : 1000 x 61.5 x 14mm - Thanh nhôm định hình, chóa nhựa trong hoặc đục - Đầu bịt thanh : 2 cái/bộ 	Liên hệ
UPR207615			<ul style="list-style-type: none"> - Kích thước : 1000mm - Thanh nhôm định hình, chóa nhựa trong hoặc đục - Đầu bịt thanh : 2 cái/bộ 	Liên hệ
UPR208833			<ul style="list-style-type: none"> - Kích thước : 1000 x 87.6 x 33mm - Thanh nhôm định hình, chóa nhựa trong hoặc đục - Đầu bịt thanh : 2 cái/bộ 	Liên hệ
UPR204525			<ul style="list-style-type: none"> - Kích thước : 1000 x 45 x 25mm - Thanh nhôm định hình, chóa nhựa trong hoặc đục - Đầu bịt thanh : 2 cái/bộ 	Liên hệ
UPR205022			<ul style="list-style-type: none"> - Kích thước : 1000 x 50 x 22mm - Thanh nhôm định hình, chóa nhựa trong hoặc đục - Đầu bịt thanh : 2 cái/bộ 	Liên hệ
UPR204615			<ul style="list-style-type: none"> - Kích thước : 1000 x 45.69 x 15mm - Thanh nhôm định hình, chóa nhựa trong hoặc đục - Đầu bịt thanh : 2 cái/bộ 	Liên hệ
UPR205323			<ul style="list-style-type: none"> - Kích thước : 1000 x 52.83 x 15mm - Thanh nhôm định hình, chóa nhựa trong hoặc đục - Đầu bịt thanh : 2 cái/bộ 	Liên hệ
UPR205917			<ul style="list-style-type: none"> - Kích thước : 1000mm - Thanh nhôm định hình, chóa nhựa trong hoặc đục - Đầu bịt thanh : 2 cái/bộ 	Liên hệ
UPR204028			<ul style="list-style-type: none"> - Kích thước : 1000mm - Thanh nhôm định hình, chóa nhựa trong hoặc đục - Đầu bịt thanh : 2 cái/bộ 	Liên hệ
UPR206826			<ul style="list-style-type: none"> - Kích thước : 1000mm - Thanh nhôm định hình, chóa nhựa trong hoặc đục - Đầu bịt thanh : 2 cái/bộ 	Liên hệ

CHÚ Ý :

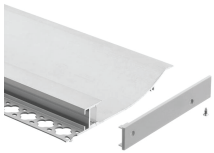
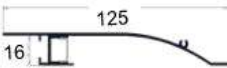
- Giá bán là giá chưa bao gồm thuế VAT 10%.
- Giá bán không bao gồm chi phí lắp đặt và vận chuyển.

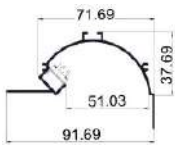
* UCORE giữ quyền thay đổi kiểu dáng và thông số kỹ thuật các sản phẩm mà không cần báo trước

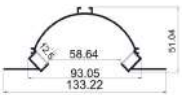
MÃ ĐÈN	ẢNH SẢN PHẨM	MẶT CẮT	THÔNG SỐ	GIÁ BÁN NIÊM YẾT (VNĐ)
UPR2012516			- Kích thước : 1000mm - Thanh nhôm profile, chứa nhựa trong hoặc đục - Đầu bịt thanh : 2 cái/bộ	Liên hệ
UPR209251			- Kích thước : 1000 x 91.7 x 37.7mm - Thanh nhôm profile, chứa nhựa trong hoặc đục - Đầu bịt thanh : 2 cái/bộ	Liên hệ
UPR2013351			- Kích thước : 1000 x 133 x 51mm - Thanh nhôm profile, chứa nhựa trong hoặc đục - Đầu bịt thanh : 2 cái/bộ	Liên hệ



Phụ kiện cho đèn LED Thanh nhôm định hình

UCORE NEW

MÃ SẢN PHẨM	ẢNH SẢN PHẨM	TÊN SẢN PHẨM	GIÁ BÁN NIÊM YẾT (VNĐ)
UPR-I		Thanh nối dài	Liên hệ
UPR-L		Thanh liên kết góc	Liên hệ
UPR-H		Dây treo	Liên hệ

CHÚ Ý :

- Giá bán là giá chưa bao gồm thuế VAT 10%.
- Giá bán không bao gồm chi phí lắp đặt và vận chuyển.

* UCORE giữ quyền thay đổi kiểu dáng và thông số kỹ thuật các sản phẩm mà không cần báo trước

Đèn LED sự cố, dẫn hướng

Đèn LED sự cố, dẫn hướng được ứng dụng ở những khu vực chuyên biệt về công năng tại nhà cao tầng, khu chung cư, khu vực tầng hầm, nhà để xe, nhà máy, xưởng sản xuất, khu công nghiệp... nhằm mục đích dẫn hướng cho người sử dụng mà không cần hỗ trợ của bảo vệ, giám sát tòa nhà...

ẢNH SẢN PHẨM	MÃ ĐÈN	CÔNG SUẤT (W)	KÍCH THƯỚC L x D x H (mm)	ẮC QUY (V)	GIÁ BÁN NIÊM YẾT (VNĐ)
	UEX1801 - 3 W/C	3	360 x 145 x 23	1.2	263.250
	UEX1802 - 3 W/C	3	360 x 200 x 26	1.2	597.375
	UEX1803 - 3 W/C	3	360 x 145 x 23	1.2	769.500
	UEX1804 - 3 W/C	3	390 x 200 x 25	3.6	972.000
	UEX1805a - 3 W/C	3	200 x 270 x 85	3.6	1.174.500
	UEX1805b - 3 W/C	3	200 x 270 x 85	3.6	1.306.125

CHÚ Ý :

- Giá bán là giá chưa bao gồm thuế VAT 10%.
- Giá bán không bao gồm chi phí lắp đặt và vận chuyển.

* UCORE giữ quyền thay đổi kiểu dáng và thông số kỹ thuật các sản phẩm mà không cần báo trước

ẢNH SẢN PHẨM	MÃ ĐÈN	CÔNG SUẤT (W)	KÍCH THƯỚC L x D x H (mm)	ẮC QUY (V)	GIÁ BÁN NIÊM YẾT (VNĐ)
	UEX1806 - 3 W/C	3	330 x 145 x 20	3.6	1.336.500
	UEX1807 - 1 W/C	1	110 x 110 x 30	N/A	465.750
	UEX1808 - 3 W/C	3	245 x 245 x 38	3.6	1.306.125
	UEX1809 - 8 W/C	8	330 x 45 x 247	1.2	956.350
	UEX1810 - 3 W/C	3	360 x 28 x 200	3.6	872.500
	UGL1801 - 3 W/C	3	300 x 180 x 38	3.6	1.306.125
	UGL1802 - 3 W/C	3	360 x 28 x 200	3.6	658.400
	UGL1803 - 3 W/C	3	330 x 23 x 145	1.2	512.300
	UEM1801 - 3 W/C	3	265 x 45 x 255	1.2	364.500
	UEM1802 - 3 W/C	3	280 x 85 x 285	3.6	830.250

CHÚ Ý :

- Giá bán là giá chưa bao gồm thuế VAT 10%.
- Giá bán không bao gồm chi phí lắp đặt và vận chuyển.

* UCORE giữ quyền thay đổi kiểu dáng và thông số kỹ thuật các sản phẩm mà không cần báo trước

ẢNH SẢN PHẨM	MÃ ĐÈN	CÔNG SUẤT (W)	KÍCH THƯỚC L x D x H (mm)	ẮC QUY (V)	GIÁ BÁN NIÊM YẾT (VNĐ)
	UEM1803 - 3 W/C	3	280 x 95 x 300	3.6	1.103.625
	UEM1804 - 3 W/C	3	280 x 100 x 300	3.6	1.103.625
	UEM1805 - 8 W/C	8	350 x 120 x 95	N/A	1.670.625
	UEM1806 - 4 W/C	2 x 2.5	380 x 100 x 140	N/A	1.822.500
	UEM1807 - 4 W/C	2 x 2	275 x 70 x 280	3.6	781.500
	UEM1808 - 4 W/C	2 x 2	265 x 45 x 250	3.6	812.350
	UEM1809 - 3 W/C	3	260 x 50 x 255	1.2	978.168
	UCEM2001 - 5 W/C	5	22 x 4.5 x 3.5 (Lỗ khoét: 110)	6	972.500
	UCEM2002 - 3 W/C	3	22 x 4.5 x 3.5 (Lỗ khoét: 110)	3.6	872.500
	UCEM2003 - 3 W/C	3	130 x 45 x 25 (Lỗ khoét: 140/110)	3.7	911.500

CHÚ Ý :

- Giá bán là giá chưa bao gồm thuế VAT 10%.
- Giá bán không bao gồm chi phí lắp đặt và vận chuyển.

* UCORE giữ quyền thay đổi kiểu dáng và thông số kỹ thuật các sản phẩm mà không cần báo trước

Đèn LED High Bay trong nhà mẫu 1

Đèn LED High Bay trong nhà mẫu 1 là dòng đèn hiệu suất cao dùng cho chiếu sáng công nghiệp và nhà xưởng. Đảm bảo công năng chiếu sáng tốt trong sự cân bằng hợp lý với chi phí đầu tư.

THÔNG SỐ KỸ THUẬT

Chip LED	PCT 3030 Sanan chip
Chỉ số hoàn màu (CRI)	> 80
Nhiệt độ màu	Trắng : 6000K ± 500K Trung tính : 4000K ± 500K (Có thể lựa chọn) Vàng : 3000K ± 500K
Tuổi thọ	25.000 giờ
Điện áp sử dụng	180-240 VAC
Hiệu năng chiếu sáng	75-95lm/w (ĐKTC : 105-133lm/w)

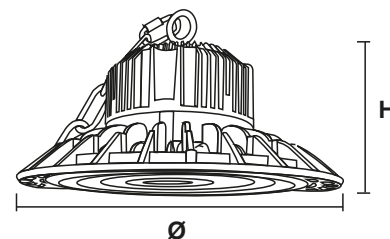

MÃ ĐÈN	CÔNG SUẤT (W)	CẤP BẢO VỆ (IP)	KÍCH THƯỚC Ø x H (mm)	GIÁ BÁN NIÊM YẾT (VNĐ)
UHB2001 - 50 W/C	50	65	270 x 120	1.915.700
UHB2001 - 100 W/C	100	65	270 x 120	3.175.000
UHB2001 - 150 W/C	150	65	310 x 120	4.225.300
UHB2001 - 200 W/C	200	65	355 x 120	5.221.700
UHB2001 - 250 W/C	250	65	355 x 120	5.978.300

CHÚ Ý :

- Giá bán là giá chưa bao gồm thuế VAT 10%.
- Giá bán không bao gồm chi phí lắp đặt và vận chuyển.

* UCORE giữ quyền thay đổi kiểu dáng và thông số kỹ thuật các sản phẩm mà không cần báo trước



Đèn LED High Bay trong nhà mẫu 2

Đèn LED High Bay trong nhà mẫu 2 là dòng đèn tích hợp chóa tản quang giúp chùm sáng gọn hơn và chống lóa trong một số trường hợp.

THÔNG SỐ KỸ THUẬT

Chip LED	PCT 3030 Sanan chip
Chỉ số hoàn màu (CRI)	> 80
Nhiệt độ màu	Trắng : 6000K ± 500K Trung tính : 4000K ± 500K (Có thể lựa chọn) Vàng : 3000K ± 500K
Tuổi thọ	25.000 giờ
Điện áp sử dụng	180-240 VAC
Hiệu năng chiếu sáng	75-95lm/w (ĐKTC : 105-133lm/w)

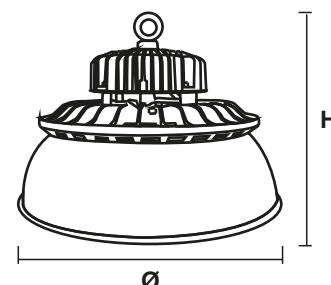

MÃ ĐÈN	CÔNG SUẤT (W)	CẤP BẢO VỆ (IP)	KÍCH THƯỚC Ø x H (mm)	GIÁ BÁN NIÊM YẾT (VNĐ)
UHB2002 - 50 W/C	50	65	280 x 120	1.615.700
UHB2002 - 100 W/C	100	65	280 x 120	2.875.000
UHB2002 - 150 W/C	150	65	330 x 120	3.925.300
UHB2002 - 200 W/C	200	65	385 x 120	4.921.700
UHB2002 - 250 W/C	250	65	385 x 120	5.678.300

CHÚ Ý :

- Giá bán là giá chưa bao gồm thuế VAT 10%.
- Giá bán không bao gồm chi phí lắp đặt và vận chuyển.

* UCORE giữ quyền thay đổi kiểu dáng và thông số kỹ thuật các sản phẩm mà không cần báo trước



Đèn LED Đường mẫu 1

Các dòng sản phẩm đèn LED đường UCORE đều đạt các tiêu chuẩn chiếu sáng công cộng với công nghệ cao được sản xuất tại Việt Nam.

Với mẫu mã đa dạng, công suất từ 30-200W – UCORE hi vọng mang lại sự khác biệt về kiểu dáng và nổi trội về chất lượng ánh sáng so với các sản phẩm cùng loại trên thị trường.

Với các dòng sản phẩm công suất cao, UCORE chú trọng phát triển sản phẩm về sự ổn định, bền vững. Tiết kiệm điện hiệu quả, bảo hành dài hạn với đầy đủ các cam kết về chất lượng.

THÔNG SỐ KỸ THUẬT

Chỉ số hoàn màu (CRI)	> 80
Nhiệt độ màu	Trắng : 6000K ± 500K Trung tính : 4000K ± 500K (Có thể lựa chọn) Vàng : 3000K ± 500K
Tuổi thọ	25.000 giờ
Điện áp sử dụng	180-240 VAC
Hiệu năng chiếu sáng	75-95lm/w (ĐKTC : 105-133lm/w)



MÃ ĐÈN	CÔNG SUẤT (W)	CẤP BẢO VỆ (IP)	KÍCH THƯỚC W x L x H (mm)	GIÁ BÁN NIÊM YẾT (VNĐ)
UST1801 - 50 W/C	50	65	210 x 500 x 110	1.771.800
UST1801 - 100 W/C	100	65	285 x 720 x 110	2.826.000
UST1801 - 150 W/C	150	65	335 x 920 x 110	3.796.500
UST1801 - 200 W/C	200	65	335 x 920 x 110	4.640.625

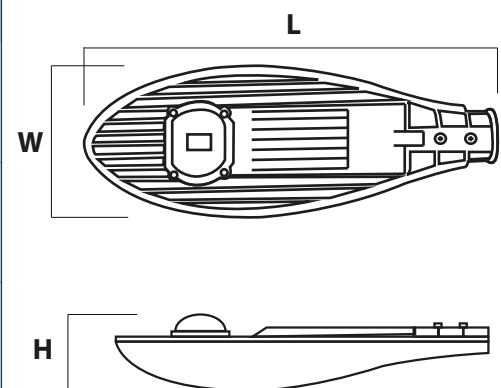

CHÚ Ý :

- Giá bán là giá chưa bao gồm thuế VAT 10%.
- Giá bán không bao gồm chi phí lắp đặt và vận chuyển.

* UCORE giữ quyền thay đổi kiểu dáng và thông số kỹ thuật các sản phẩm mà không cần báo trước

Đèn LED Đường mẫu 2

Các dòng sản phẩm đèn LED đường UCORE đều đạt các tiêu chuẩn chiếu sáng công cộng với công nghệ cao được sản xuất tại Việt Nam.

Với mẫu mã đa dạng, công suất từ 30-180W – UCORE hi vọng mang lại sự khác biệt về kiểu dáng và nổi trội về chất lượng ánh sáng so với các sản phẩm cùng loại trên thị trường.

Với các dòng sản phẩm công suất cao, UCORE chú trọng phát triển sản phẩm về sự ổn định, bền vững. Tiết kiệm điện hiệu quả, bảo hành dài hạn với đầy đủ các cam kết về chất lượng.

THÔNG SỐ KỸ THUẬT

Chỉ số hoàn màu (CRI)	> 80
Nhiệt độ màu	Trắng : 6000K ± 500K Trung tính : 4000K ± 500K (Có thể lựa chọn) Vàng : 3000K ± 500K
Tuổi thọ	25.000 giờ
Điện áp sử dụng	180-240 VAC
Hiệu năng chiếu sáng	75-95lm/w (ĐKTC : 105-133lm/w)



MÃ ĐÈN	CÔNG SUẤT (W)	CẤP BẢO VỆ (IP)	KÍCH THƯỚC W x L x H (mm)	GIÁ BÁN NIÊM YẾT (VNĐ)
UST2002 - 30 W/C	30	65	315 x 128 x 76	1.412.500
UST2002 - 50 W/C	50	65	405 x 166 x 79	1.782.640
UST2002 - 60 W/C	60	65	405 x 166 x 79	1.923.500
UST2002 - 90 W/C	90	65	484 x 211 x 83	2.673.500
UST2002 - 120 W/C	120	65	484 x 211 x 83	2.981.500
UST2002 - 150 W/C	150	65	580 x 242 x 83	3.642.130
UST2002 - 180 W/C	180	65	580 x 242 x 83	3.982.160

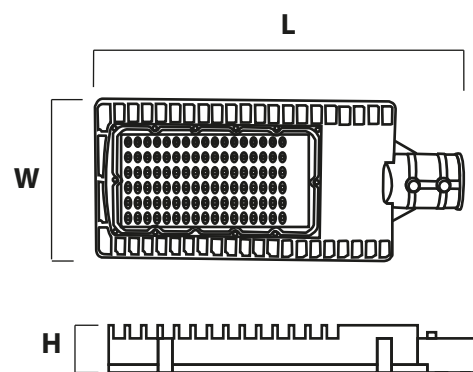

CHÚ Ý :

- Giá bán là giá chưa bao gồm thuế VAT 10%.
- Giá bán không bao gồm chi phí lắp đặt và vận chuyển.

* UCORE giữ quyền thay đổi kiểu dáng và thông số kỹ thuật các sản phẩm mà không cần báo trước



Đèn LED Hắt mẫu 1

Đèn LED hắt mẫu 1 là dòng đèn hắt pha dùng cho chiếu sáng nhà kho, sân, công viên, biển quảng cáo, mặt tòa nhà, với chùm sáng mở rộng, chi phí thấp, thay thế hiệu quả cho các dòng đèn chiếu sáng halogen thông thường.

THÔNG SỐ KỸ THUẬT

Chip LED	PCT 2835 Sanan chip
Chỉ số hoàn màu (CRI)	> 80
Nhiệt độ màu	Trắng : 6000K ± 500K Trung tính : 4000K ± 500K (Có thể lựa chọn) Vàng : 3000K ± 500K
Tuổi thọ	25.000 giờ
Điện áp sử dụng	180-240 VAC
Hiệu năng chiếu sáng	75-95lm/w (ĐKTC : 105-133lm/w)



MÃ ĐÈN	CÔNG SUẤT (W)	CẤP BẢO VỆ (IP)	KÍCH THƯỚC W x L x H (mm)	GIÁ BÁN NIÊM YẾT (VNĐ)
UFL2001 - 10 W/C	10	65	128 x 120 x 43	278.600
UFL2001 - 20 W/C	20	65	184 x 180 x 45	368.700
UFL2001 - 30 W/C	30	65	226 x 221 x 53	456.300
UFL2001 - 50 W/C	50	65	285 x 275 x 66	698.700
UFL2001 - 100 W/C	100	65	293 x 293 x 85	912.500
UFL2001 - 150 W/C	150	65	336 x 317 x 90	2.342.700
UFL2001 - 200 W/C	200	65	385 x 395 x 110	3.421.700

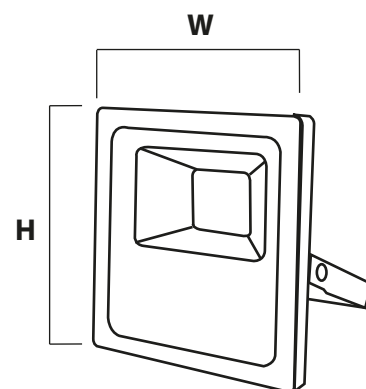

CHÚ Ý :

- Giá bán là giá chưa bao gồm thuế VAT 10%.
- Giá bán không bao gồm chi phí lắp đặt và vận chuyển.

* UCORE giữ quyền thay đổi kiểu dáng và thông số kỹ thuật các sản phẩm mà không cần báo trước



Đèn LED Hắt mẫu 2

Đèn LED hắt mẫu 2 là dòng đèn hắt được thiết kế với nhiều module sáng bật với dải công suất từ 20 - 200W dùng cho chiếu sáng sân vườn, công trình, bảng quảng cáo. Thân đèn nhôm đúc áp lực.

THÔNG SỐ KỸ THUẬT

Chip LED	PCT 2835 Sanan chip
Chỉ số hoàn màu (CRI)	> 80
Nhiệt độ màu	Trắng : 6000K ± 500K Trung tính : 4000K ± 500K (Có thể lựa chọn) Vàng : 3000K ± 500K
Tuổi thọ	25.000 giờ
Điện áp sử dụng	180-240 VAC
Hiệu năng chiếu sáng	75-95lm/w (ĐKTC : 105-133lm/w)



MÃ ĐÈN	CÔNG SUẤT (W)	CẤP BẢO VỆ (IP)	KÍCH THƯỚC W x L x H (mm)	GIÁ BÁN NIÊM YẾT (VNĐ)
UFL2002 - 20 W/C	20	66	155 x 145 x 33	290.600
UFL2002 - 30 W/C	30	66	155 x 145 x 33	386.700
UFL2002 - 50 W/C	50	66	205 x 193 x 40	652.300
UFL2002 - 100 W/C	100	66	275 x 205 x 40	987.300
UFL2002 - 150 W/C	150	66	340 x 260 x 42	1.812.500
UFL2002 - 200 W/C	200	66	390 x 300 x 42	3.150.000

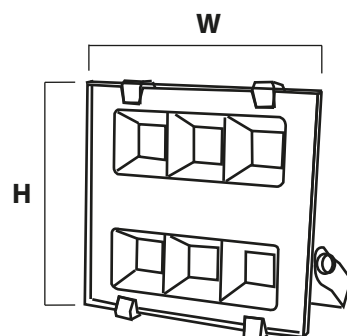

CHÚ Ý :

- Giá bán là giá chưa bao gồm thuế VAT 10%.
- Giá bán không bao gồm chi phí lắp đặt và vận chuyển.

* UCORE giữ quyền thay đổi kiểu dáng và thông số kỹ thuật các sản phẩm mà không cần báo trước



Đèn LED Rọi

Đèn LED rọi là dòng đèn hắt rọi ngoài trời chuyên dùng cho chiếu sáng kiến trúc, cảnh quan, sân vườn với chùm sáng chụm. Thiết kế nhỏ gọn, thẩm mỹ.

THÔNG SỐ KỸ THUẬT



Chỉ số hoàn màu (CRI)	> 80
Nhiệt độ màu	Trắng : 6000K ± 500K Trung tính : 4000K ± 500K (Có thể lựa chọn) Vàng : 3000K ± 500K
Tuổi thọ	25.000 giờ
Điện áp sử dụng	180-240 VAC

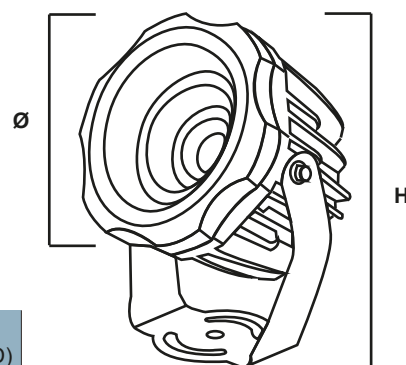

MÃ ĐÈN	CÔNG SUẤT (W)	CẤP BẢO VỆ (IP)	GÓC CHIẾU	KÍCH THƯỚC Ø x H (mm)	GIÁ BÁN NIÊM YẾT (VNĐ)
USP2001 - 9 W/C	9	67	120°	90 x 120	982.500
USP2001 - 18 W/C	18	67	120°	90 x 120	1.820.500
USP2001 - 30 W/C	30	67	120°	150 x 210	2.630.500

CHÚ Ý :

- Giá bán là giá chưa bao gồm thuế VAT 10%.
- Giá bán không bao gồm chi phí lắp đặt và vận chuyển.

* UCORE giữ quyền thay đổi kiểu dáng và thông số kỹ thuật các sản phẩm mà không cần báo trước



Đèn LED Rọi góc siêu hẹp

Đèn LED rọi góc siêu hẹp là dòng sản phẩm được thiết kế chuyên dụng với thấu kính Bixeon, với khả năng tạo ra chùm sáng hẹp với khoảng rọi xa. Chuyên dùng cho chiếu sáng các công trình kiến trúc với cột cần chiếu sáng cao.

THÔNG SỐ KỸ THUẬT



Chip LED	Cree
Chỉ số hoàn màu (CRI)	> 80
Nhiệt độ màu	Trắng : 6000K ± 500K Trung tính : 4000K ± 500K (Có thể lựa chọn) Vàng : 3000K ± 500K
Tuổi thọ	25.000 giờ
Điện áp sử dụng	180-240 VAC

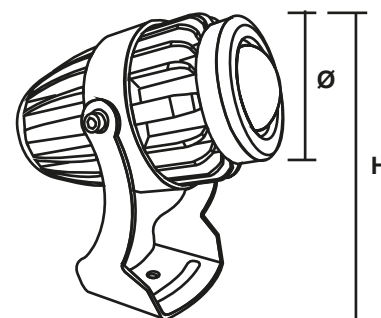

MÃ ĐÈN	CÔNG SUẤT (W)	CẤP BẢO VỆ (IP)	GÓC CHIẾU	KÍCH THƯỚC Ø x H (mm)	GIÁ BÁN NIÊM YẾT (VNĐ)
USPBIXE - 7 W/C	7	65	30°	72 x 127	1.650.300
USPBIXE - 9 W/C	9	65	30°	72 x 127	1.872.500

CHÚ Ý :

- Giá bán là giá chưa bao gồm thuế VAT 10%.
- Giá bán không bao gồm chi phí lắp đặt và vận chuyển.

* UCORE giữ quyền thay đổi kiểu dáng và thông số kỹ thuật các sản phẩm mà không cần báo trước



Đèn LED tường ngoài trời mẫu 1

Đèn LED tường ngoài trời mẫu 1 là dòng đèn ngoài trời với thân đèn nhựa PMMA chống chịu tốt với điều kiện thời tiết, chống ố màu sắc tốt, thích hợp lắp đặt tại khu vực ram róc tầng hầm lối đi.

THÔNG SỐ KỸ THUẬT

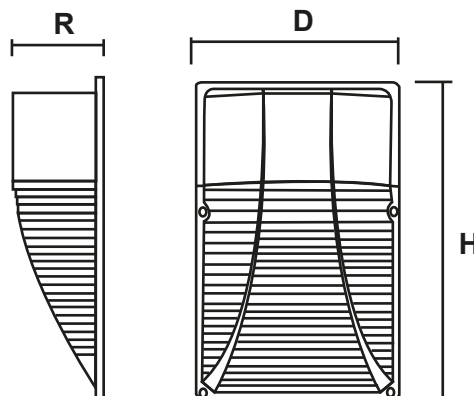

Chỉ số hoàn màu (CRI)	> 80
Nhiệt độ màu	Trắng : 6000K ± 500K Trung tính : 4000K ± 500K (Có thể lựa chọn) Vàng : 3000K ± 500K
Tuổi thọ	25.000 giờ
Điện áp sử dụng	180-240 VAC

MÃ ĐÈN	CÔNG SUẤT (W)	CẤP BẢO VỆ (IP)	GÓC CHIẾU	KÍCH THƯỚC D x R x H (mm)	GIÁ BÁN NIÊM YẾT (VNĐ)
UOWL2001 - 20 W/C	20	65	180°	234 x 153 x 93	872.500

CHÚ Ý :

- Giá bán là giá chưa bao gồm thuế VAT 10%.
- Giá bán không bao gồm chi phí lắp đặt và vận chuyển.

* UCORE giữ quyền thay đổi kiểu dáng và thông số kỹ thuật các sản phẩm mà không cần báo trước



Đèn LED tường ngoài trời mẫu 2

Đèn LED tường ngoài trời mẫu 2 là dòng đèn ngoài trời với thân đèn nhựa PMMA chống chịu tốt với điều kiện thời tiết, chống ố màu sắc tốt, thích hợp lắp đặt tại khu

THÔNG SỐ KỸ THUẬT

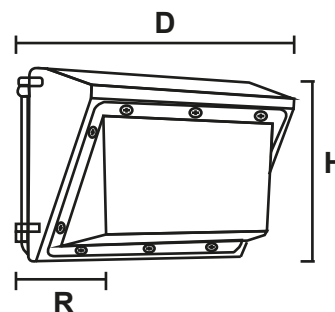

Chỉ số hoàn màu (CRI)	> 80
Nhiệt độ màu	Trắng : 6000K ± 500K Trung tính : 4000K ± 500K (Có thể lựa chọn) Vàng : 3000K ± 500K
Tuổi thọ	25.000 giờ
Điện áp sử dụng	180-240 VAC

MÃ ĐÈN	CÔNG SUẤT (W)	CẤP BẢO VỆ (IP)	GÓC CHIẾU	KÍCH THƯỚC D x R x H (mm)	GIÁ BÁN NIÊM YẾT (VNĐ)
UOWL2002 - 40 W/C	40	65	180°	361 x 187 x 235	1.450.200
UOWL2002 - 60 W/C	60	65	180°	361 x 187 x 235	1.620.100

CHÚ Ý :

- Giá bán là giá chưa bao gồm thuế VAT 10%.
- Giá bán không bao gồm chi phí lắp đặt và vận chuyển.

* UCORE giữ quyền thay đổi kiểu dáng và thông số kỹ thuật các sản phẩm mà không cần báo trước

Đèn LED tường ngoài trời mẫu 3

Đèn LED tường ngoài trời mẫu 3 là dòng đèn chuyên dùng lắp tường với chùm sáng hắt xuống dưới tạo hiệu ứng ánh sáng êm dịu và sang trọng cho không gian ngoại thất công trình.

THÔNG SỐ KỸ THUẬT

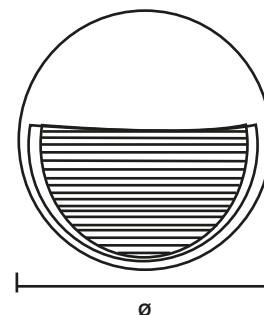
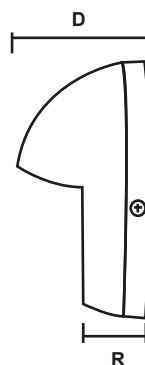

Chỉ số hoàn màu (CRI)	> 80
Nhiệt độ màu	Trắng : 6000K ± 500K Trung tính : 4000K ± 500K (Có thể lựa chọn) Vàng : 3000K ± 500K
Tuổi thọ	25.000 giờ
Điện áp sử dụng	180-240 VAC

MÃ ĐÈN	CÔNG SUẤT (W)	CẤP BẢO VỆ (IP)	GÓC CHIẾU	KÍCH THƯỚC Ø x D x R (mm)	GIÁ BÁN NIÊM YẾT (VNĐ)
UOWL2003 - 10 W/C	10	65	90°	165 x 85 x 40	510.300

CHÚ Ý :

- Giá bán là giá chưa bao gồm thuế VAT 10%.
- Giá bán không bao gồm chi phí lắp đặt và vận chuyển.

* UCORE giữ quyền thay đổi kiểu dáng và thông số kỹ thuật các sản phẩm mà không cần báo trước



Đèn LED tường ngoài trời mẫu 4

Đèn LED tường ngoài trời mẫu 4 là dòng sản phẩm tích hợp cảm biến với khả năng tắt bật tự động khi có người qua lại giúp tiết kiệm điện.

THÔNG SỐ KỸ THUẬT

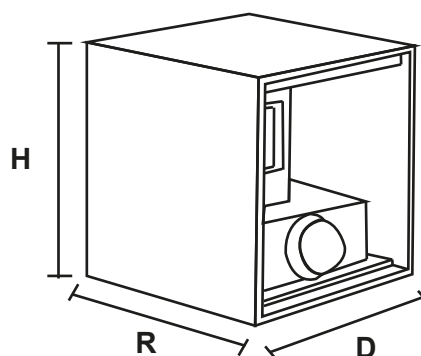

Chỉ số hoàn màu (CRI)	> 80
Nhiệt độ màu	Trắng : 6000K ± 500K Trung tính : 4000K ± 500K (Có thể lựa chọn) Vàng : 3000K ± 500K
Tuổi thọ	25.000 giờ
Điện áp sử dụng	180-240 VAC

MÃ ĐÈN	CÔNG SUẤT (W)	CẤP BẢO VỆ (IP)	GÓC CHIẾU	KÍCH THƯỚC D x R x H (mm)	GIÁ BÁN NIÊM YẾT (VNĐ)
UOWL2004 - 12 W/C	12	65	0~180°	100 x 100 x 100	638.500

CHÚ Ý :

- Giá bán là giá chưa bao gồm thuế VAT 10%.
- Giá bán không bao gồm chi phí lắp đặt và vận chuyển.

* UCORE giữ quyền thay đổi kiểu dáng và thông số kỹ thuật các sản phẩm mà không cần báo trước



Đèn LED âm đất

Đèn LED âm đất là dòng sản phẩm chuyên dùng cho chiếu sáng khuôn viên ngoại cảnh với khả năng lắp đặt và hoạt động bền bỉ dưới mặt đất.

THÔNG SỐ KỸ THUẬT

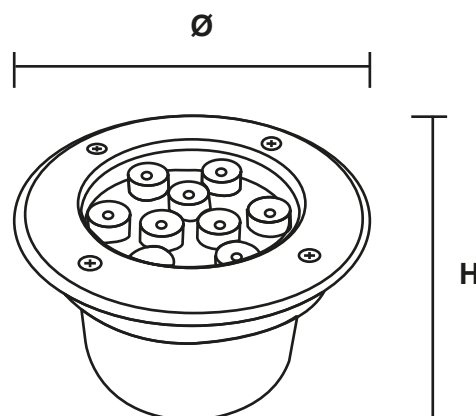

Chỉ số hoàn màu (CRI)	> 80
Nhiệt độ màu	Trắng : 6000K ± 500K Trung tính : 4000K ± 500K (Có thể lựa chọn) Vàng : 3000K ± 500K
Tuổi thọ	25.000 giờ
Điện áp sử dụng	12-24 VAC

MÃ ĐÈN	CÔNG SUẤT (W)	CẤP BẢO VỆ (IP)	GÓC CHIẾU	KÍCH THƯỚC Ø x H (mm)	GIÁ BÁN NIÊM YẾT (VNĐ)
UUDR2001 - 9 W/C	9	67	38°	120 x 125	1.250.300

CHÚ Ý :

- Giá bán là giá chưa bao gồm thuế VAT 10%.
- Giá bán không bao gồm chi phí lắp đặt và vận chuyển.

* UCORE giữ quyền thay đổi kiểu dáng và thông số kỹ thuật các sản phẩm mà không cần báo trước



Đèn LED âm nước

Đèn LED âm nước là dòng sản phẩm chuyên dùng dưới nước để chiếu sáng, vật cảnh, bể bơi dưới nước. Thân đèn được chế tạo bằng thép không gỉ 304 với khả năng chống nước và chống oxy hóa cao.

THÔNG SỐ KỸ THUẬT

Chỉ số hoàn màu (CRI)	> 80
Nhiệt độ màu	Trắng : 6000K ± 500K Trung tính : 4000K ± 500K (Có thể lựa chọn) Vàng : 3000K ± 500K
Tuổi thọ	25.000 giờ
Điện áp sử dụng	12-24 VAC

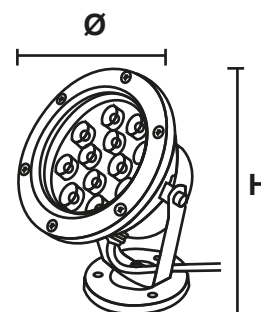

MÃ ĐÈN	CÔNG SUẤT (W)	CẤP BẢO VỆ (IP)	GÓC CHIẾU	KÍCH THƯỚC Ø x H (mm)	GIÁ BÁN NIÊM YẾT (VNĐ)
UUW2001 - 3 W/C	3	68	5°, 10°, 15°, 30°, 45°, 60°, 90°, 120°	82 x 100	625.500
UUW2001 - 6 W/C	6	68	5°, 10°, 15°, 30°, 45°, 60°, 90°, 120°	145 x 150	925.600
UUW2001 - 9 W/C	9	68	5°, 10°, 15°, 30°, 45°, 60°, 90°, 120°	145 x 150	950.000
UUW2001 - 12 W/C	12	68	5°, 10°, 15°, 30°, 45°, 60°, 90°, 120°	160 x 150	1.487.000
UUW2001 - 15 W/C	15	68	5°, 10°, 15°, 30°, 45°, 60°, 90°, 120°	170 x 150	2.125.000
UUW2001 - 18 W/C	18	68	5°, 10°, 15°, 30°, 45°, 60°, 90°, 120°	190 x 150	2.878.000
UUW2001 - 24 W/C	24	68	5°, 10°, 15°, 30°, 45°, 60°, 90°, 120°	210 x 170	3.152.000
UUW2001 - 36 W/C	36	68	5°, 10°, 15°, 30°, 45°, 60°, 90°, 120°	230 x 180	3.987.000

CHÚ Ý :

- Giá bán là giá chưa bao gồm thuế VAT 10%.
- Giá bán không bao gồm chi phí lắp đặt và vận chuyển.

* UCORE giữ quyền thay đổi kiểu dáng và thông số kỹ thuật các sản phẩm mà không cần báo trước



Đèn LED bậc thang ngoài trời

Đèn LED bậc thang ngoài trời là dòng đèn dùng chiếu sáng dẫn hướng bậc cầu thang, chân tường, sảnh chung cư, tòa nhà, đường hầm với chùm sáng hướng xuống dưới chân.

THÔNG SỐ KỸ THUẬT

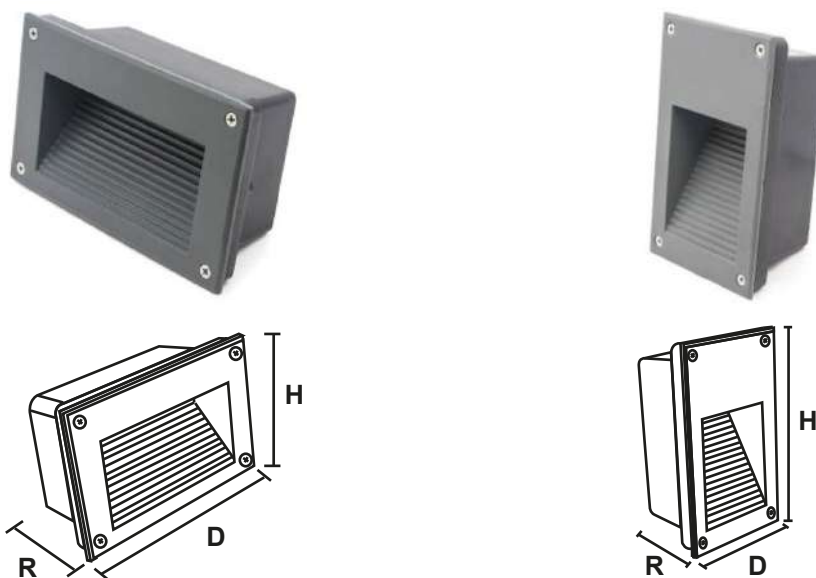

Chỉ số hoàn màu (CRI)	> 80
Nhiệt độ màu	Trắng : 6000K ± 500K Trung tính : 4000K ± 500K (Có thể lựa chọn) Vàng : 3000K ± 500K
Tuổi thọ	25.000 giờ
Điện áp sử dụng	180-240 VAC

MÃ ĐÈN	CÔNG SUẤT (W)	CẤP BẢO VỆ (IP)	GÓC CHIẾU	KÍCH THƯỚC D x R x H (mm)	LỖ KHOÉT D' x H' (mm)	GIÁ BÁN NIÊM YẾT (VNĐ)
UOSL2001B - 3 W/C	3	65	90°	160 x 64 x 96	160 x 96	612.500
UOSL2002B - 3 W/C	3	65	90°	160 x 64 x 96	160 x 96	712.600

CHÚ Ý :

- Giá bán là giá chưa bao gồm thuế VAT 10%.
- Giá bán không bao gồm chi phí lắp đặt và vận chuyển.

* UCORE giữ quyền thay đổi kiểu dáng và thông số kỹ thuật các sản phẩm mà không cần báo trước



Đèn LED dẫn hướng ngoài trời

Đèn LED dẫn hướng ngoài trời là dòng đèn dùng chiếu sáng dẫn hướng bậc cầu thang, chân tường, sảnh chung cư, tòa nhà, đường hầm với chùm sáng hướng xuống dưới chân.

THÔNG SỐ KỸ THUẬT

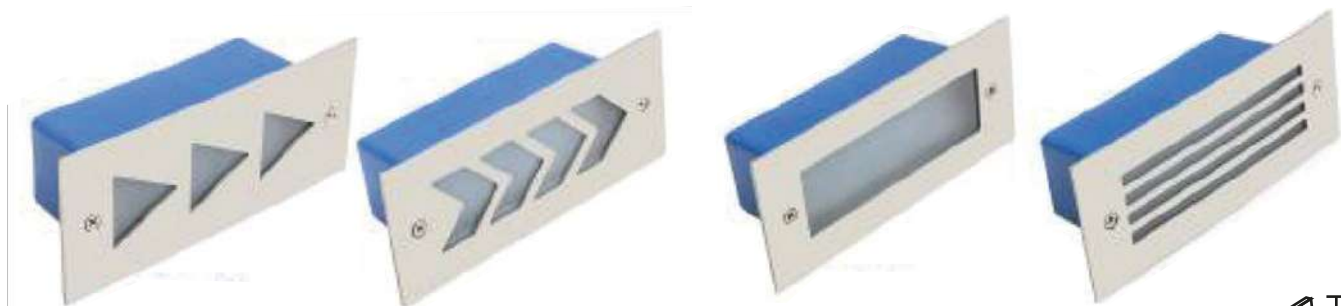

Chỉ số hoàn màu (CRI)	> 80
Nhiệt độ màu	Trắng : 6000K ± 500K Trung tính : 4000K ± 500K (Có thể lựa chọn) Vàng : 3000K ± 500K
Tuổi thọ	25.000 giờ
Điện áp sử dụng	180-240 VAC

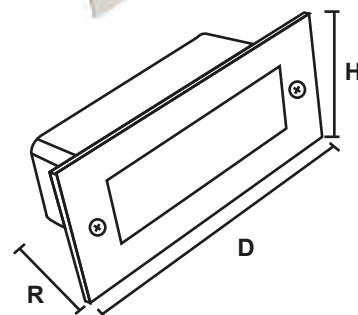

MÃ ĐÈN	CÔNG SUẤT (W)	CẤP BẢO VỆ (IP)	GÓC CHIẾU	KÍCH THƯỚC D x R x H (mm)	LỖ KHOÉT D' x R' (mm)	GIÁ BÁN NIÊM YẾT (VNĐ)
UOGL2001T - 3 W/C	3	65	180°	170 x 55 x 70	155 x 55	718.300
UOGL2001A - 3 W/C	3	65	180°	170 x 55 x 70	155 x 55	705.150
UOGL2002M - 3 W/C	3	65	180°	170 x 55 x 70	155 x 55	687.300
UOGL2002F - 3 W/C	3	65	180°	170 x 55 x 70	155 x 55	692.100

CHÚ Ý :

- Giá bán là giá chưa bao gồm thuế VAT 10%.
- Giá bán không bao gồm chi phí lắp đặt và vận chuyển.

* UCORE giữ quyền thay đổi kiểu dáng và thông số kỹ thuật các sản phẩm mà không cần báo trước



Đèn LED Nấm mẫu 1

Đặc điểm : Thân đèn hợp kim đúc áp lực, chứa mạ crom, phản sáng 90°.

Ứng dụng : Dùng chiếu sáng sân vườn, nơi công cộng.

THÔNG SỐ KỸ THUẬT

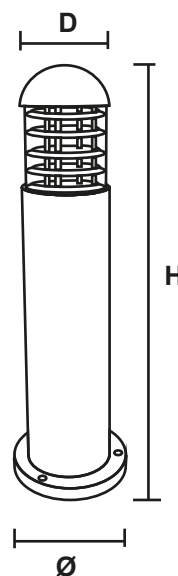

Chỉ số hoàn màu (CRI)	> 80
Nhiệt độ màu	Trắng : 6000K ± 500K Trung tính : 4000K ± 500K (Có thể lựa chọn) Vàng : 3000K ± 500K
Tuổi thọ	25.000 giờ
Điện áp sử dụng	180-240 VAC

MÃ ĐÈN	CÔNG SUẤT (W)	CẤP BẢO VỆ (IP)	KÍCH THƯỚC D x H (mm)	GIÁ BÁN NIÊM YẾT (VNĐ)
UMH1801 - 12 W/C	12	65	110 x 60	1.650.200

CHÚ Ý :

- Giá bán là giá chưa bao gồm thuế VAT 10%.
- Giá bán không bao gồm chi phí lắp đặt và vận chuyển.

* UCORE giữ quyền thay đổi kiểu dáng và thông số kỹ thuật các sản phẩm mà không cần báo trước



Đèn LED Nấm mẫu 2

Đặc điểm : Thân đèn hợp kim đúc áp lực, mặt đèn chứa plastine.

Ứng dụng : Dùng chiếu sáng sân vườn, nơi công cộng.

THÔNG SỐ KỸ THUẬT

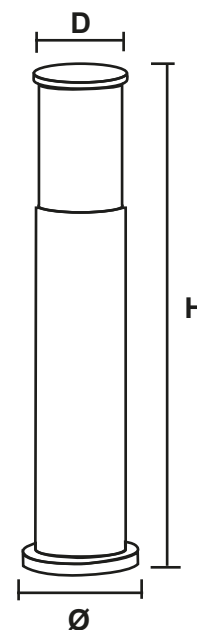

Chỉ số hoàn màu (CRI)	> 80
Nhiệt độ màu	Trắng : 6000K ± 500K Trung tính : 4000K ± 500K (Có thể lựa chọn) Vàng : 3000K ± 500K
Tuổi thọ	25.000 giờ
Điện áp sử dụng	180-240 VAC

MÃ ĐÈN	CÔNG SUẤT (W)	CẤP BẢO VỆ (IP)	KÍCH THƯỚC D x H (mm)	GIÁ BÁN NIÊM YẾT (VNĐ)
UMH2002 - 12 W/C	12	65	90 x 80	1.720.500

CHÚ Ý :

- Giá bán là giá chưa bao gồm thuế VAT 10%.
- Giá bán không bao gồm chi phí lắp đặt và vận chuyển.

* UCORE giữ quyền thay đổi kiểu dáng và thông số kỹ thuật các sản phẩm mà không cần báo trước

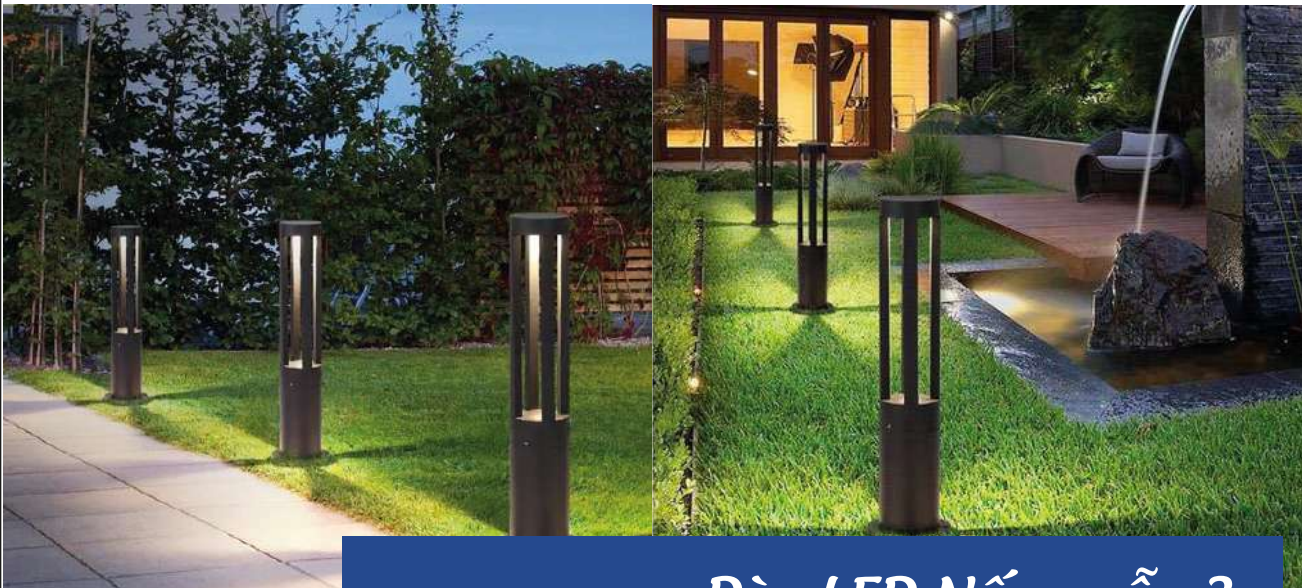

Đèn LED Năm mẫu 3

Đèn LED năm mẫu 3 là loại đèn nắm với phong cách hiện đại, với chùm sáng hướng xuống dưới tạo sự sang trọng, lạ mắt thích hợp chiếu sáng rerost, công viên, sân vườn.

THÔNG SỐ KỸ THUẬT

Chip LED	COB
Chỉ số hoàn màu (CRI)	> 80
Nhiệt độ màu	Trắng : 6000K ± 500K Trung tính : 4000K ± 500K (Có thể lựa chọn) Vàng : 3000K ± 500K
Tuổi thọ	25.000 giờ
Điện áp sử dụng	180-240 VAC



MÃ ĐÈN	CÔNG SUẤT (W)	CẤP BẢO VỆ (IP)	GÓC CHIẾU	KÍCH THƯỚC D x Ø x H (mm)	GIÁ BÁN NIÊM YẾT (VNĐ)
UMH2003/30H - 12 W/C	12	65	360°	150 x 150 x 256	1.320.500
UMH2003/30H - 15 W/C	15	65	360°	150 x 150 x 256	1.362.500
UMH2003/60H - 12 W/C	12	65	360°	150 x 150 x 600	2.100.300
UMH2003/60H - 15 W/C	15	65	360°	150 x 150 x 600	2.150.200

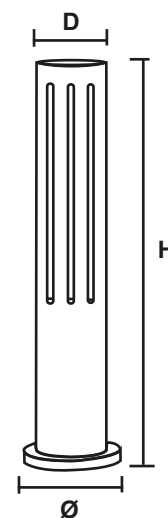

CHÚ Ý :

- Giá bán là giá chưa bao gồm thuế VAT 10%.
- Giá bán không bao gồm chi phí lắp đặt và vận chuyển.

* UCORE giữ quyền thay đổi kiểu dáng và thông số kỹ thuật các sản phẩm mà không cần báo trước

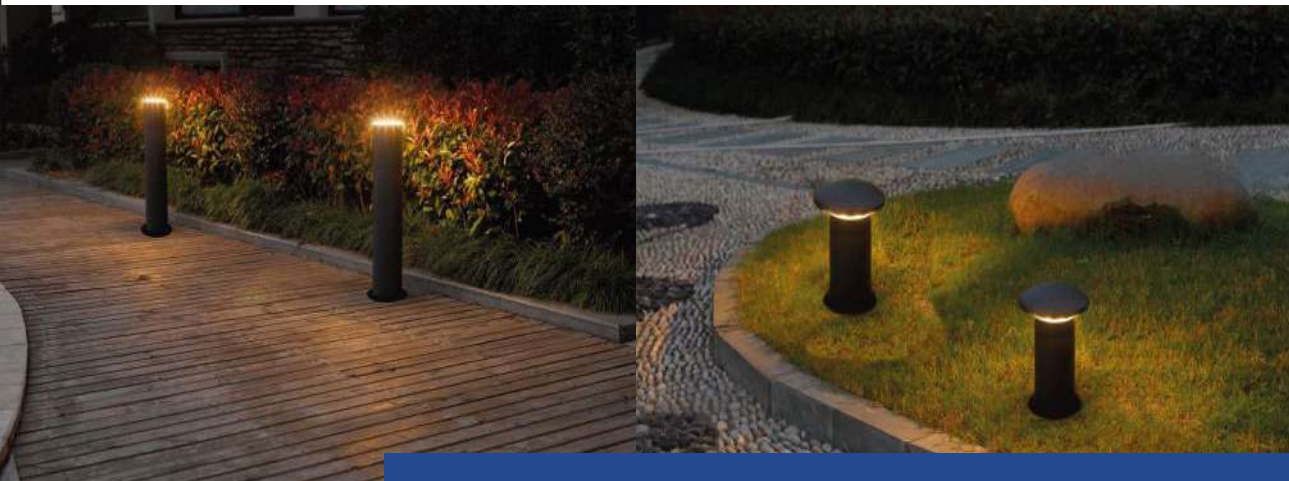

Đèn LED Nấm mẫu 4

Đèn LED nấm mẫu 4 là dòng đèn nấm được thiết kế với kiểu dáng lạ mắt, hiện đại, chùm sáng tỏa quanh tạo hiệu ứng đẹp mắt.

THÔNG SỐ KỸ THUẬT

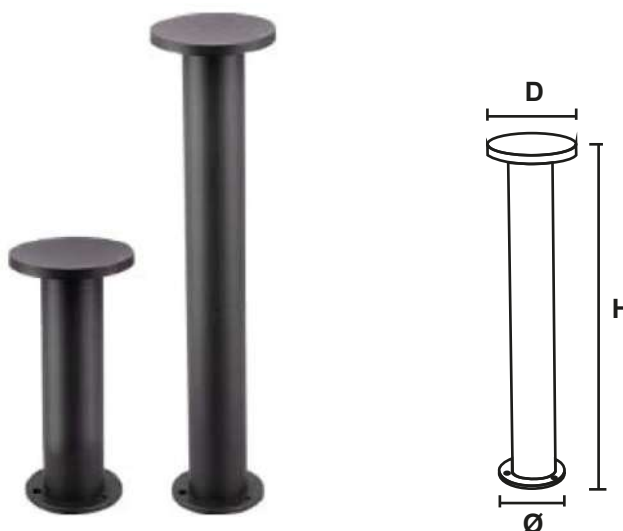

Chip LED	COB
Chỉ số hoàn màu (CRI)	> 80
Nhiệt độ màu	Trắng : 6000K ± 500K Trung tính : 4000K ± 500K (Có thể lựa chọn) Vàng : 3000K ± 500K
Tuổi thọ	25.000 giờ
Điện áp sử dụng	180-240 VAC

MÃ ĐÈN	CÔNG SUẤT (W)	CẤP BẢO VỆ (IP)	GÓC CHIẾU	KÍCH THƯỚC D x Ø x H (mm)	GIÁ BÁN NIÊM YẾT (VNĐ)
UMH2004/30H - 12 W/C	12	65	360°	150 x 120 x 300	1.350.000
UMH2004/60H - 12 W/C	12	65	360°	150 x 120 x 600	1.780.500

CHÚ Ý :

- Giá bán là giá chưa bao gồm thuế VAT 10%.
- Giá bán không bao gồm chi phí lắp đặt và vận chuyển.

* UCOCORE giữ quyền thay đổi kiểu dáng và thông số kỹ thuật các sản phẩm mà không cần báo trước



Đèn LED Nấm mẫu 5

Đèn LED nấm mẫu 5 là dòng đèn dùng để chiếu sáng dẫn hướng lối đi với chùm sáng lệch về một phía của đèn.

THÔNG SỐ KỸ THUẬT

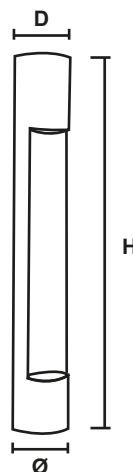

Chip LED	COB
Chỉ số hoàn màu (CRI)	> 80
Nhiệt độ màu	Trắng : 6000K ± 500K Trung tính : 4000K ± 500K (Có thể lựa chọn) Vàng : 3000K ± 500K
Tuổi thọ	25.000 giờ
Điện áp sử dụng	180-240 VAC

MÃ ĐÈN	CÔNG SUẤT (W)	CẤP BẢO VỆ (IP)	GÓC CHIẾU	KÍCH THƯỚC D x Ø x H (mm)	GIÁ BÁN NIÊM YẾT (VNĐ)
UMH2005 - 12 W/C	12	65	360°	93 x 93 x 600	1.562.300

CHÚ Ý :

- Giá bán là giá chưa bao gồm thuế VAT 10%.
- Giá bán không bao gồm chi phí lắp đặt và vận chuyển.

* UCORE giữ quyền thay đổi kiểu dáng và thông số kỹ thuật các sản phẩm mà không cần báo trước



Cột đèn sân vườn hình trụ tròn mẫu 1

Cột đèn sân vườn hình trụ tròn mẫu 1 là dòng đèn sân vườn dùng chiếu sáng sảnh chung cư, trung tâm thương mại, khu công trình khách sạn với kiểu dáng hiện đại, sang trọng.

THÔNG SỐ KỸ THUẬT

Chỉ số hoàn màu (CRI)	> 80
Nhiệt độ màu	Trắng : 6000K ± 500K Trung tính : 4000K ± 500K (Có thể lựa chọn) Vàng : 3000K ± 500K
Tuổi thọ	25.000 giờ
Điện áp sử dụng	180-240 VAC

MÃ ĐÈN	CÔNG SUẤT (W)	CẤP BẢO VỆ (IP)	KÍCH THƯỚC Ø x H (mm)	GIÁ BÁN NIÊM YẾT (VNĐ)
UBL2001 - 20 W/C	20	65	160 x 3000	8.720.500

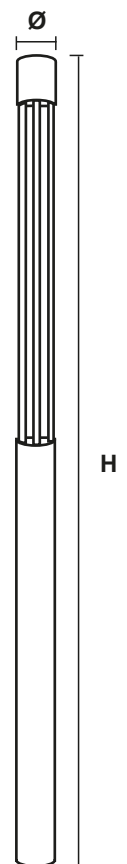

CHÚ Ý :

- Giá bán là giá chưa bao gồm thuế VAT 10%.
- Giá bán không bao gồm chi phí lắp đặt và vận chuyển.

* UCORE giữ quyền thay đổi kiểu dáng và thông số kỹ thuật các sản phẩm mà không cần báo trước



Cột đèn sân vườn hình trụ tròn mẫu 2

Cột đèn sân vườn hình trụ tròn mẫu 2 là dòng đèn với phần tản sáng được bố trí quanh thân đèn thích hợp chiếu sáng quảng trường, sân vườn.

THÔNG SỐ KỸ THUẬT

Chỉ số hoàn màu (CRI)	> 80
Nhiệt độ màu	Trắng : 6000K ± 500K Trung tính : 4000K ± 500K (Có thể lựa chọn) Vàng : 3000K ± 500K
Tuổi thọ	25.000 giờ
Điện áp sử dụng	180-240 VAC

MÃ ĐÈN	CÔNG SUẤT (W)	CẤP BẢO VỆ (IP)	KÍCH THƯỚC D x Ø x H (mm)	GIÁ BÁN NIÊM YẾT (VNĐ)
UBL2002 - 60 W/C	60	65	160 x 260 x 3000	8.720.500

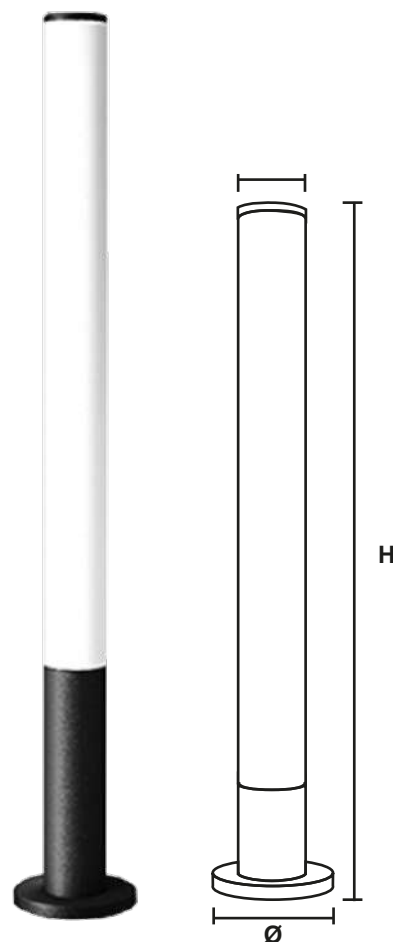

CHÚ Ý :

- Giá bán là giá chưa bao gồm thuế VAT 10%.
- Giá bán không bao gồm chi phí lắp đặt và vận chuyển.

* UCORE giữ quyền thay đổi kiểu dáng và thông số kỹ thuật các sản phẩm mà không cần báo trước

Cột đèn sân vườn hình trụ vuông mẫu 3

Cột đèn sân vườn hình trụ vuông mẫu 1 là dòng đèn chiếu sáng trang trí sân vườn, biệt thự với kiểu dáng hiện đại, sang trọng, chiếu sáng đa dạng tạo hiệu ứng cảnh quan vượt trội.

THÔNG SỐ KỸ THUẬT

Chỉ số hoàn màu (CRI)	> 80
Nhiệt độ màu	Trắng : 6000K ± 500K Trung tính : 4000K ± 500K (Có thể lựa chọn) Vàng : 3000K ± 500K
Tuổi thọ	25.000 giờ
Điện áp sử dụng	180-240 VAC

MÃ ĐÈN	CÔNG SUẤT (W)	CẤP BẢO VỆ (IP)	KÍCH THƯỚC D x R x H (mm)	GIÁ BÁN NIÊM YẾT (VNĐ)
UBL2003 - 10 W/C	10	65	110 x 110 x 600	1.850.000
UBL2003 - 60 W/C	60	65	250 x 270 x 3000	9.782.500

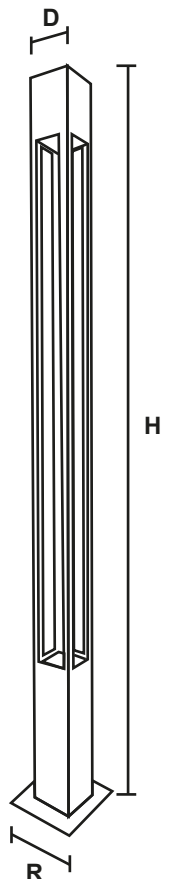

CHÚ Ý :

- Giá bán là giá chưa bao gồm thuế VAT 10%.
- Giá bán không bao gồm chi phí lắp đặt và vận chuyển.

* UCORE giữ quyền thay đổi kiểu dáng và thông số kỹ thuật các sản phẩm mà không cần báo trước

Cột đèn sân vườn hình trụ vuông mẫu 4

Cột đèn sân vườn hình trụ vuông mẫu 2 là dòng đèn thiết kế hình trụ vuông với ánh sáng được bố trí bao quanh thân đèn, dùng chiếu sáng sảnh tòa nhà, chung cư, hoa và lối đi bộ.

THÔNG SỐ KỸ THUẬT



Chỉ số hoàn màu (CRI)	> 80
Nhiệt độ màu	Trắng : 6000K ± 500K Trung tính : 4000K ± 500K (Có thể lựa chọn) Vàng : 3000K ± 500K
Tuổi thọ	25.000 giờ
Điện áp sử dụng	180-240 VAC

MÃ ĐÈN	CÔNG SUẤT (W)	CẤP BẢO VỆ (IP)	KÍCH THƯỚC D x R x H (mm)	GIÁ BÁN NIÊM YẾT (VNĐ)
UBL2004 - 60 W/C	60	65	650 x 650 x 450	Liên hệ

CHÚ Ý :

- Giá bán là giá chưa bao gồm thuế VAT 10%.
- Giá bán không bao gồm chi phí lắp đặt và vận chuyển.

* UCORE giữ quyền thay đổi kiểu dáng và thông số kỹ thuật các sản phẩm mà không cần báo trước



Cột đèn sân vườn 4 bóng

Đặc điểm : Cột đèn sân vườn kết cấu chân đế gang, thân cột nhôm, cầu đèn tròn, nhựa trong, chứa đèn cây thông.

Ứng dụng : Dùng chiếu sáng sân chơi, công viên công cộng.

THÔNG SỐ KỸ THUẬT

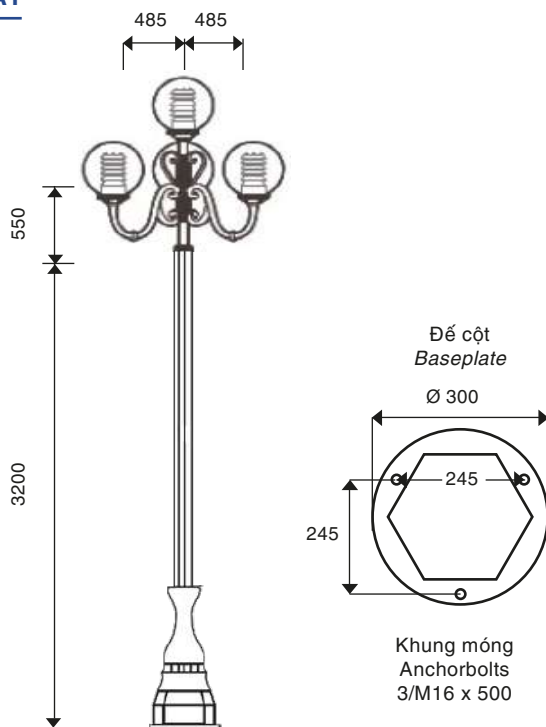

Chỉ số hoàn màu (CRI)	> 80
Nhiệt độ màu	Trắng : 6000K ± 500K Trung tính : 4000K ± 500K (Có thể lựa chọn) Vàng : 3000K ± 500K
Tuổi thọ	25.000 giờ
Điện áp sử dụng	180-240 VAC

MÃ ĐÈN	CÔNG SUẤT (W)	BÓNG LED	MÔI TRƯỜNG LÀM VIỆC	GIÁ BÁN NIÊM YẾT (VNĐ)
UGDR2001-04	4 x 12	Bulb	Ngoài trời	Liên hệ

CHÚ Ý :

- Giá bán là giá chưa bao gồm thuế VAT 10%.
- Giá bán không bao gồm chi phí lắp đặt và vận chuyển.

* UCORE giữ quyền thay đổi kiểu dáng và thông số kỹ thuật các sản phẩm mà không cần báo trước



Cột đèn sân vườn mặt trắng

Cột đèn sân vườn mặt trắng là dòng đèn sân vườn với chùm sáng toả rộng xuống mặt đất dùng chiếu sáng lối đi bộ trong các sảnh chung cư, sân vườn, biệt thự.

THÔNG SỐ KỸ THUẬT



Chỉ số hoàn màu (CRI)	> 80
Nhiệt độ màu	Trắng : 6000K ± 500K Trung tính : 4000K ± 500K (Có thể lựa chọn) Vàng : 3000K ± 500K
Tuổi thọ	25.000 giờ
Điện áp sử dụng	180-240 VAC

MÃ ĐÈN	CÔNG SUẤT (W)	CẤP BẢO VỆ (IP)	KÍCH THƯỚC Ø x H (mm)	GIÁ BÁN NIÊM YẾT (VNĐ)
UGDR2002 - 30 W/C	30	65	515 x 570	7.832.000
UGDR2002 - 40 W/C	40	65	515 x 570	8.216.000
UGDR2002 - 60 W/C	60	65	515 x 570	9.463.000

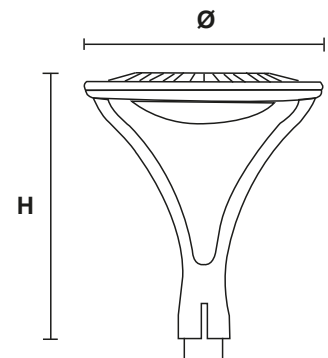

CHÚ Ý :

- Giá bán là giá chưa bao gồm thuế VAT 10%.
- Giá bán không bao gồm chi phí lắp đặt và vận chuyển.

* UCORE giữ quyền thay đổi kiểu dáng và thông số kỹ thuật các sản phẩm mà không cần báo trước

Cột đèn sân vườn bán nguyệt

Cột đèn sân vườn bán nguyệt là dòng đèn sân vườn với chiếu sáng hướng xuống dưới tạo chùm sáng tròn giữa trụ đèn, thích hợp chiếu sáng công viên, resort và hoa với chiếu sáng rộng, chiếu sáng dịu.

THÔNG SỐ KỸ THUẬT



Chỉ số hoàn màu (CRI)	> 80
Nhiệt độ màu	Trắng : 6000K ± 500K Trung tính : 4000K ± 500K (Có thể lựa chọn) Vàng : 3000K ± 500K
Tuổi thọ	25.000 giờ
Điện áp sử dụng	180-240 VAC

MÃ ĐÈN	CÔNG SUẤT (W)	CẤP BẢO VỆ (IP)	KÍCH THƯỚC D x R x H (mm)	GIÁ BÁN NIÊM YẾT (VNĐ)
UGDR2003 - 40 W/C	40	65	350 x 700 x 150	7.840.000
UGDR2003 - 60 W/C	60	65	350 x 700 x 150	8.620.000
UGDR2003 - 80 W/C	80	65	350 x 700 x 150	8.915.000
UGDR2003 - 100 W/C	100	65	350 x 700 x 150	9.315.000
UGDR2003 - 120 W/C	120	65	350 x 700 x 150	9.927.000

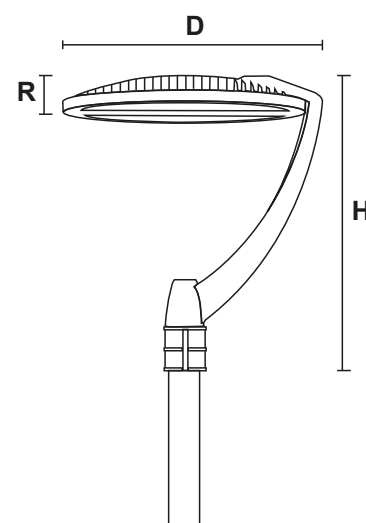

CHÚ Ý :

- Giá bán là giá chưa bao gồm thuế VAT 10%.
- Giá bán không bao gồm chi phí lắp đặt và vận chuyển.

* UCORE giữ quyền thay đổi kiểu dáng và thông số kỹ thuật các sản phẩm mà không cần báo trước



Cột đèn sân vườn hình đĩa bay

Cột đèn sân vườn hình đĩa bay là dòng đèn sân vườn hình đĩa bay với chiếu sáng được bố trí quanh vòng ngoài của đèn tạo hiệu ứng ánh sáng tỏa đều, hiện đại.

THÔNG SỐ KỸ THUẬT



Chỉ số hoàn màu (CRI)	> 80
Nhiệt độ màu	Trắng : 6000K ± 500K Trung tính : 4000K ± 500K (Có thể lựa chọn) Vàng : 3000K ± 500K
Tuổi thọ	25.000 giờ
Điện áp sử dụng	180-240 VAC

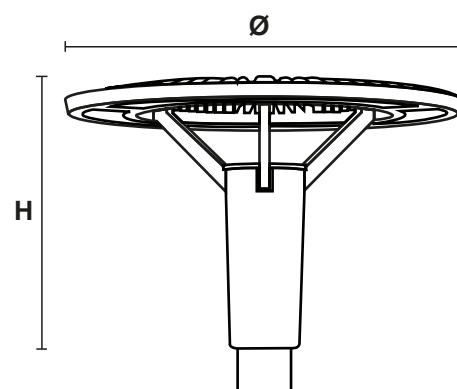

MÃ ĐÈN	CÔNG SUẤT (W)	CẤP BẢO VỆ (IP)	KÍCH THƯỚC Ø x H (mm)	GIÁ BÁN NIÊM YẾT (VNĐ)
UGDR2004 - 20 W/C	20	65	590 x 391	7.120.000
UGDR2004 - 30 W/C	30	65	590 x 391	7.356.000
UGDR2004 - 40 W/C	40	65	590 x 391	7.692.000
UGDR2004 - 50 W/C	50	65	590 x 391	8.124.000
UGDR2004 - 60 W/C	60	65	590 x 391	8.698.000

CHÚ Ý :

- Giá bán là giá chưa bao gồm thuế VAT 10%.
- Giá bán không bao gồm chi phí lắp đặt và vận chuyển.

* UCORE giữ quyền thay đổi kiểu dáng và thông số kỹ thuật các sản phẩm mà không cần báo trước



Cột đèn sân vườn hiện đại

Cột đèn sân vườn hiện đại là dòng đèn sân vườn với bề mặt đèn được bọc bằng nhựa PMMA chống đổi màu, ánh sáng trên mặt đèn hướng xuống dưới.

THÔNG SỐ KỸ THUẬT



Chỉ số hoàn màu (CRI)	> 80
Nhiệt độ màu	Trắng : 6000K ± 500K Trung tính : 4000K ± 500K (Có thể lựa chọn) Vàng : 3000K ± 500K
Tuổi thọ	25.000 giờ
Điện áp sử dụng	180-240 VAC

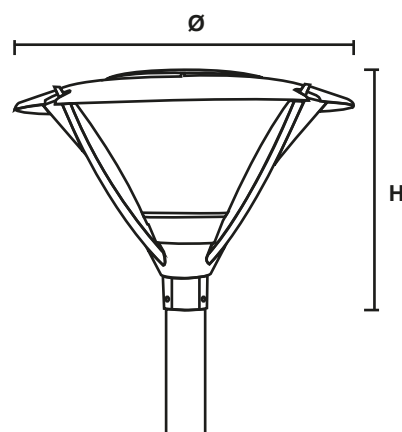

MÃ ĐÈN	CÔNG SUẤT (W)	CẤP BẢO VỆ (IP)	KÍCH THƯỚC Ø x H (mm)	GIÁ BÁN NIÊM YẾT (VNĐ)
UGDR2005 - 30 W/C	30	65	690 x 480	7.436.000
UGDR2005 - 40 W/C	40	65	690 x 480	7.812.000
UGDR2005 - 50 W/C	50	65	690 x 480	8.015.000
UGDR2005 - 60 W/C	60	65	690 x 480	8.472.000
UGDR2005 - 80 W/C	80	65	690 x 480	9.356.000

CHÚ Ý :

- Giá bán là giá chưa bao gồm thuế VAT 10%.
- Giá bán không bao gồm chi phí lắp đặt và vận chuyển.

* UCORE giữ quyền thay đổi kiểu dáng và thông số kỹ thuật các sản phẩm mà không cần báo trước



Máng đèn tán quang gắn nổi

Sử dụng nhiều cho chiếu sáng nội thất tại các tòa nhà, văn phòng, khu thương mại, trường học, bệnh viện ...

ẢNH SẢN PHẨM	MÃ ĐÈN	CÔNG SUẤT (W)	KÍCH THƯỚC L x W x H (mm)	GIÁ MÁNG (VNĐ)
	UTSS1801/T8 - 110	1 x 10	618 x 38 x 28	75.300
	UTSS1801/T8 - 115	1 x 15	932 x 38 x 28	92.300
	UTSS1801/T8 - 120	1 x 20	1228 x 38 x 28	105.300
	UTSS1801S/T8 - 110	1 x 10	620 x 55 x 35	67.200
	UTSS1801S/T8 - 120	1 x 20	1250 x 55 x 35	92.000
	UTSS1802/T8 - 210	2 x 10	618 x 78 x 36	113.400
	UTSS1802/T8 - 215	2 x 15	932 x 78 x 36	145.800
	UTSS1802/T8 - 220	2 x 20	1228 x 78 x 36	170.100
	UTSS1803/T8 - 110	1 x 10	618 x 120 x 60	98.000
	UTSS1803/T8 - 115	1 x 15	932 x 120 x 60	121.500
	UTSS1803/T8 - 120	1 x 20	1228 x 120 x 60	145.800

CHÚ Ý :

- Giá bán là giá chưa bao gồm thuế VAT 10%.
- Giá bán không bao gồm chi phí lắp đặt và vận chuyển.

* UCORE giữ quyền thay đổi kiểu dáng và thông số kỹ thuật các sản phẩm mà không cần báo trước

ẢNH SẢN PHẨM	MÃ ĐÈN	CÔNG SUẤT (W)	KÍCH THƯỚC L x W x H (mm)	GIÁ MĂNG (VNĐ)
	UTSS1804/T8 - 110	1 x 10	618 x 120 x 60	113.400
	UTSS1804/T8 - 115	1 x 15	924 x 120 x 60	145.800
	UTSS1804/T8 - 120	1 x 20	1228 x 120 x 60	178.200
	UTSS1805/T8 - 210	2 x 10	618 x 160 x 64	137.700
	UTSS1805/T8 - 215	2 x 15	932 x 160 x 64	178.200
	UTSS1805/T8 - 220	2 x 20	1228 x 160 x 64	210.600
	UTSS1806/T8 - 210	2 x 10	580 x 160 x 64	161.800
	UTSS1806/T8 - 215	2 x 15	880 x 160 x 64	202.500
	UTSS1806/T8 - 220	2 x 20	1180 x 160 x 64	162.000
	UTSS1807/T8 - 210	2 x 10	618 x 38 x 28	97.200
	UTSS1807/T8 - 215	2 x 15	932 x 38 x 28	113.400
	UTSS1807/T8 - 220	2 x 20	1228 x 38 x 28	129.600
	UTSS1808/T8 - 210	2 x 10	618 x 120 x 64	129.600
	UTSS1808/T8 - 215	2 x 15	924 x 120 x 64	162.000
	UTSS1808/T8 - 220	2 x 20	1228 x 120 x 64	186.300
	UTSS1809/T8 - 210	2 x 10	618 x 160 x 64	162.000
	UTSS1809/T8 - 215	2 x 15	932 x 160 x 64	194.400
	UTSS1809/T8 - 220	2 x 20	1228 x 160 x 64	226.800

CHÚ Ý :

- Giá bán là giá chưa bao gồm thuế VAT 10%.
- Giá bán không bao gồm chi phí lắp đặt và vận chuyển.

* UCORE giữ quyền thay đổi kiểu dáng và thông số kỹ thuật các sản phẩm mà không cần báo trước

Máng đèn tán quang âm trần

Thường được lắp đặt âm trần. Sử dụng cho chiếu sáng nội thất ở văn phòng, bệnh viện, trường học, trung tâm thương mại ...

ẢNH SẢN PHẨM	MÃ ĐÈN	CÔNG SUẤT (W)	KÍCH THƯỚC MÁNG L x W x H (mm)	KÍCH THƯỚC LỖ KHOÉT L' x H' (mm)	GIÁ MÁNG (VNĐ)
	UGP1605/T8 - 220	2 x 20	1198 x 298 x 75	1175 x 275	477.900
	UGP1805/T8 - 320	3 x 20	1198 x 598 x 75	1175 x 575	810.000
	UGP1805/T8 - 420	4 x 20	1198 x 598 x 75	1175 x 575	1.069.500
	UGP1806/T8- 210	2 x 10	598 x 298 x 75	575 x 275	388.800
	UGP1806/T8 - 310	3 x 10	598 x 598 x 75	575 x 575	469.800
	UGP1806/T8 - 410	4 x 10	598 x 598 x 75	575 x 575	591.300

CHÚ Ý :

- Giá bán là giá chưa bao gồm thuế VAT 10%.
- Giá bán không bao gồm chi phí lắp đặt và vận chuyển.

* UCORE giữ quyền thay đổi kiểu dáng và thông số kỹ thuật các sản phẩm mà không cần báo trước

ẢNH SẢN PHẨM	MÃ ĐÈN	CÔNG SUẤT (W)	KÍCH THƯỚC MÁNG L x W x H (mm)	KÍCH THƯỚC LỖ KHOÉT L' x H' (mm)	GIÁ MÁNG (VNĐ)
	UGP1607/T8 - 220	2 x 20	1198 x 298 x 75	1157 x 275	535.600
	UGP1607/T8 - 320	3 x 20	1198 x 598 x 75	1157 x 575	895.000
	UGP1607/T8 - 420	4 x 20	1198 x 598 x 75	1157 x 575	1.057.100
	UGP1608/T8 - 210	2 x 10	598 x 298 x 75	575 x 275	401.700
	UGP1608/T8 - 310	3 x 10	598 x 598 x 75	575 x 575	507.400
	UGP1608/T8 - 410	4 x 10	598 x 598 x 75	575 x 575	676.500
	UGP1609/T8 - 220	2 x 20	1198 x 298 x 75	1175 x 275	506.600
	UGP1609/T8 - 320	3 x 20	1198 x 598 x 75	1175 x 575	858.600
	UGP1609/T8 - 420	4 x 20	1198 x 598 x 75	1175 x 575	1.159.100
	UGP1610/T8 - 210	2 x 10	598 x 298 x 75	575 x 275	412.100
	UGP1610/T8 - 310	3 x 10	598 x 598 x 75	575 x 575	498.000
	UGP1610/T8 - 410	4 x 10	598 x 598 x 75	575 x 575	626.800

CHÚ Ý :

- Giá bán là giá chưa bao gồm thuế VAT 10%.
- Giá bán không bao gồm chi phí lắp đặt và vận chuyển.

* UCORE giữ quyền thay đổi kiểu dáng và thông số kỹ thuật các sản phẩm mà không cần báo trước



Máng đèn phòng sạch

Máng đèn phòng sạch được dùng chủ yếu cho các ngành dược phẩm, chế biến thuốc, nhà máy thực phẩm, nhà máy điện tử, hóa chất sinh học, các phòng sạch và khu vực cần tiêu chuẩn sạch.

ẢNH SẢN PHẨM	MÃ ĐÈN	CÔNG SUẤT (W)	KÍCH THƯỚC L x W x H (mm)	GIÁ MÁNG (VNĐ)
	UCLL1601/T8 - 19	1 x 9	717 x 187 x 70	642.600
	UCLL1601/T8 - 29	2 x 9	730 x 240 x 70	745.200
	UCLL1601/T8 - 39	3 x 9	725 x 305 x 70	972.000
	UCLL1601/T8 - 118	1 x 18	1305 x 170 x 70	963.900
	UCLL1601/T8 - 218	2 x 18	1313 x 240 x 70	1.117.800
	UCLL1601/T8 - 318	3 x 18	1320 x 305 x 70	1.441.800

CHÚ Ý :

- Giá bán là giá chưa bao gồm thuế VAT 10%.
- Giá bán không bao gồm chi phí lắp đặt và vận chuyển.

* UCORE giữ quyền thay đổi kiểu dáng và thông số kỹ thuật các sản phẩm mà không cần báo trước

ẢNH SẢN PHẨM	MÃ ĐÈN	CÔNG SUẤT (W)	KÍCH THƯỚC L x W x H (mm)	GIÁ MÁNG (VNĐ)
	UCLL1601A/T8 - 19	1 x 9	717 x 187 x 70	561.500
	UCLL1601A/T8 - 29	2 x 9	730 x 240 x 70	666.900
	UCLL1601A/T8 - 39	3 x 9	725 x 305 x 70	795.700
	UCLL1601A/T8 - 118	1 x 18	1305 x 170 x 70	915.700
	UCLL1601A/T8 - 216	2 x 18	1313 x 240 x 70	1.061.900
	UCLL1601A/T8 - 318	3 x 18	1320 x 305 x 70	1.164.500
	UCLL1602/T8 - 29	2 x 9	682 x 210 x 65	611.100
	UCLL1602/T8 - 39	3 x 9	678 x 28 x 65	712.800
	UCLL1602/T8 - 118	1 x 18	1292 x 140 x 70	816.500
	UCLL1602/T8 - 218	2 x 18	1292 x 210 x 65	1.012.000
	UCLL1602/T8 - 318	3 x 18	1292 x 280 x 70	1.352.300

CHÚ Ý :

- Giá bán là giá chưa bao gồm thuế VAT 10%.
- Giá bán không bao gồm chi phí lắp đặt và vận chuyển.



* UCORE giữ quyền thay đổi kiểu dáng và thông số kỹ thuật các sản phẩm mà không cần báo trước

ẢNH SẢN PHẨM	MÃ ĐÈN	CÔNG SUẤT (W)	KÍCH THƯỚC L x W x H (mm)	GIÁ MÁNG (VNĐ)
	UCLL1602A/T8 - 29	2 x 9	682 x 210 x 65	582.000
	UCLL1602A/T8 - 39	3 x 9	678 x 28 x 65	678.800
	UCLL1602A/T8 - 118	1 x 18	1292 x 140 x 70	777.600
	UCLL1602A/T8 - 218	2 x 18	1292 x 210 x 65	963.900
	UCLL1602A/T8 - 318	3 x 18	1292 x 280 x 70	1.287.900
	UCLL1602B/T8 - 29	2 x 9	678 x 210 x 65	594.400
	UCLL1602B/T8 - 39	3 x 9	678 x 28 x 65	1.030.200
	UCLL1602B/T8 - 218	2 x 18	1292 x 210 x 65	1.182.600
	UCLL1602B/T8 - 318	3 x 18	1292 x 280 x 70	1.927.800

CHÚ Ý :

- Giá bán là giá chưa bao gồm thuế VAT 10%.
- Giá bán không bao gồm chi phí lắp đặt và vận chuyển.

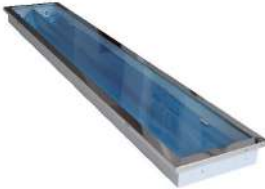
* UCORE giữ quyền thay đổi kiểu dáng và thông số kỹ thuật các sản phẩm mà không cần báo trước

ẢNH SẢN PHẨM	MÃ ĐÈN	CÔNG SUẤT (W)	KÍCH THƯỚC L x W x H (mm)	KÍCH THƯỚC LỖ KHOÉT L' x W' (mm)	GIÁ MÁNG (VNĐ)
	UCLL1603A/T8 - 29	2 x 9	640 x 230 x 55	620 x 210	594.400
	UCLL1603A/T8 - 39	3 x 9	640 x 300 x 55	620 x 280	1.030.200
	UCLL1603A/T8 - 118	2 x 18	1250 x 230 x 55	1230 x 210	1.182.600
	UCLL1603A/T8 - 218	3 x 18	1250 x 300 x 55	1230 x 280	1.927.800
	UCLL1603B/T8 - 29	2 x 9	640 x 230 x 75	620 x 210	564.600
	UCLL1603B/T8 - 39	3 x 9	640 x 300 x 75	620 x 280	978.700
	UCLL1603B/T8 - 218	2 x 18	1250 x 230 x 75	1230 x 210	770.600
	UCLL1603B/T8 - 318	3 x 18	1250 x 300 x 75	1230 x 280	1.220.900

CHÚ Ý :

- Giá bán là giá chưa bao gồm thuế VAT 10%.
- Giá bán không bao gồm chi phí lắp đặt và vận chuyển.

* UCORE giữ quyền thay đổi kiểu dáng và thông số kỹ thuật các sản phẩm mà không cần báo trước

ẢNH SẢN PHẨM	MÃ ĐÈN	CÔNG SUẤT (W)	KÍCH THƯỚC L x W x H (mm)	KÍCH THƯỚC LỖ KHOÉT L' x W' (mm)	GIÁ MĂNG (VNĐ)
	UCLL1603C/T8 - 29	2 x 9	640 x 230 x 75	620 x 210	1.313.300
	UCLL1603C/T8 - 39	3 x 9	640 x 300 x 75	620 x 280	1.428.400
	UCLL1603C/T8 - 218	2 x 18	1250 x 230 x 75	1230 x 210	2.231.600
	UCLL1603C/T8 - 318	3 x 18	1250 x 300 x 75	1230 x 280	2.608.600
	UCLL1603E/T8 - 29	2 x 9	680 x 250 x 80	660 x 230	1.382.400
	UCLL1603E/T8 - 39	3 x 9	680 x 300 x 80	660 x 280	1.503.600
	UCLL1603E/T8 - 218	2 x 18	1290 x 250 x 80	1270 x 230	2.349.000
	UCLL1603E/T8 - 318	3 x 18	1290 x 300 x 80	1270 x 280	2.745.900
	UCLL1603G/T8 - 39	2 x 9	600 x 600 x 75	580 x 580	460.400
	UCLL1603G/T8 - 318	3 x 18	1200 x 600 x 75	1180 x 580	793.800

CHÚ Ý :

- Giá bán là giá chưa bao gồm thuế VAT 10%.
- Giá bán không bao gồm chi phí lắp đặt và vận chuyển.

* UCORE giữ quyền thay đổi kiểu dáng và thông số kỹ thuật các sản phẩm mà không cần báo trước



Máng đèn chống bụi



Được sử dụng nhiều trong công nghiệp dân dụng với những khu vực phải chịu nhiều bụi bẩn, va đập, ẩm ướt như kho hàng, vật liệu, phòng lạnh, phòng tắm ...

ẢNH SẢN PHẨM	MÃ ĐÈN	CÔNG SUẤT (W)	KÍCH THƯỚC L x W x H (mm)	GIÁ MÁNG (VNĐ)
	UDGS1601/T8 - 110	1 x 10	650 x 92 x 40	210.600
	UDGS1601/T8 - 115	1 x 15	925 x 92 x 40	226.800
	UDGS1601/T8 - 120	1 x 20	1225 x 92 x 40	243.000
	UDGS1602/T8 - 210	2 x 10	625 x 126 x 44	243.000
	UDGS1602/T8 - 215	2 x 15	925 x 126 x 44	259.200
	UDGS1602/T8 - 220	2 x 20	1255 x 255 x 273	283.500
	UDGS1603/T8 - 110	1 x 10	625 x 92 x 40	226.800
	UDGS1603/T8 - 115	1 x 15	925 x 92 x 40	243.000
	UDGS1603/T8 - 120	1 x 20	1225 x 92 x 40	259.200
	UDGS1604/T8 - 210	2 x 10	625 x 126 x 44	259.200
	UDGS1604/T8 - 215	2 x 15	925 x 126 x 44	283.500
	UDGS1604/T8 - 220	2 x 20	1255 x 126 x 44	291.600

CHÚ Ý :

- Giá bán là giá chưa bao gồm thuế VAT 10%.
- Giá bán không bao gồm chi phí lắp đặt và vận chuyển.

* UCORE giữ quyền thay đổi kiểu dáng và thông số kỹ thuật các sản phẩm mà không cần báo trước

ẢNH SẢN PHẨM	MÃ ĐÈN	CÔNG SUẤT (W)	KÍCH THƯỚC L x W x H (mm)	GIÁ MĂNG (VNĐ)
	UDGS1605/T8 - 110	1 x 10	730 x 113 x 46	388.800
	UDGS1605/T8 - 115	1 x 15	1030 x 113 x 46	421.200
	UDGS1605/T8 - 120	1 x 20	1330 x 113 x 46	453.600
	UDGS1606/T8 - 210	2 x 10	730 x 160 x 54	453.600
	UDGS1606/T8 - 215	2 x 15	1030 x 160 x 54	486.000
	UDGS1606/T8 - 220	2 x 20	1330 x 160 x 54	526.500
	UDGS1607/T8 - 110	1 x 10	730 x 113 x 46	405.000
	UDGS1607/T8 - 115	1 x 15	1030 x 113 x 46	437.400
	UDGS1607/T8 - 120	1 x 20	1330 x 113 x 46	469.800
	UDGS1608/T8 - 210	2 x 10	730 x 160 x 54	469.800
	UDGS1608/T8 - 215	2 x 15	1030 x 160 x 54	502.200
	UDGS1608/T8 - 220	2 x 20	1330 x 160 x 54	534.600
	UDGS1609/T8 - 210	2 x 10	643 x 130 x 55	453.600
	UDGS1609/T8 - 215	2 x 15	943 x 130 x 55	486.000
	UDGS1609/T8 - 220	2 x 20	1243 x 130 x 55	526.500

CHÚ Ý :

- Giá bán là giá chưa bao gồm thuế VAT 10%.
- Giá bán không bao gồm chi phí lắp đặt và vận chuyển.

* UCORE giữ quyền thay đổi kiểu dáng và thông số kỹ thuật các sản phẩm mà không cần báo trước



Máng đèn chống ẩm bóng T8

Sử dụng nhiều cho chiếu sáng nội thất tại các toà nhà, văn phòng, khu thương mại, trường học, bệnh viện ...

ĐẶC ĐIỂM

- ◆ Thân đèn làm từ vật liệu polyester đúc liền.
- ◆ Thân đèn siêu khỏe với độ dày trên 2.0 mm.
- ◆ Độ chống thấm IP65.
- ◆ Khay đựng Ballast làm bằng thép.
- ◆ Thân đèn phẳng phù hợp lắp trên trần mà không cần gia cố thêm.
- ◆ Có tụ bù theo đơn đặt hàng.
- ◆ Chụp đèn là nhựa Polycarbonate đúc liền trong suốt - chống cháy.
- ◆ Khóa cài chụp đèn làm bằng thép không gỉ.
- ◆ Phù hợp lắp đặt dạng treo.

ỨNG DỤNG

Phù hợp dùng ở những nơi có thời tiết xấu, bụi bẩn như :

- ◆ Bến bãi.
- ◆ Khu vực an ninh.
- ◆ Trạm xăng dầu.
- ◆ Nhà xưởng.
- ◆ Các tòa nhà công cộng.

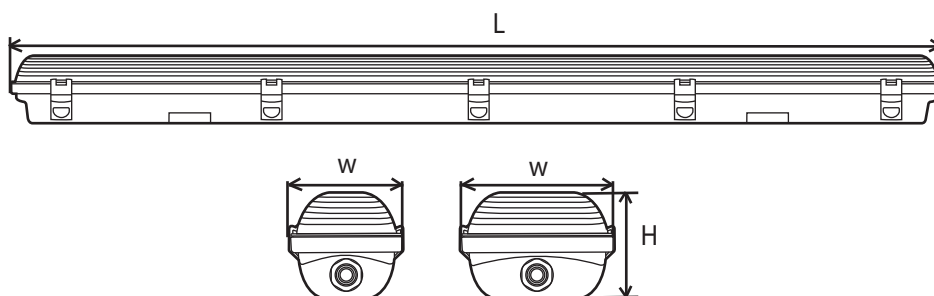
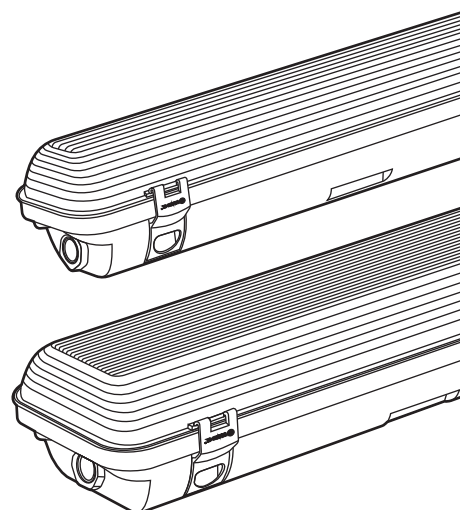

CHÚ Ý :

- Giá bán là giá chưa bao gồm thuế VAT 10%.
- Giá bán không bao gồm chi phí lắp đặt và vận chuyển.

* UCORE giữ quyền thay đổi kiểu dáng và thông số kỹ thuật các sản phẩm mà không cần báo trước

ẢNH SẢN PHẨM	MÃ ĐÈN	CÔNG SUẤT (W)	ĐIỆN ÁP	CẤP BẢO VỆ (IP)	KÍCH THƯỚC L x W x H (mm)	GIÁ MĂNG (VNĐ)
	UWP2001/T8 - 110	1 x 10	220 - 240V, 50/60Hz	65	670 x 85 x 67	277.000
	UWP2001/T8 - 210	2 x 10	220 - 240V, 50/60Hz	65	670 x 125 x 67	414.700
	UWP2001/T8 - 120	1 x 20	220 - 240V, 50/60Hz	65	1280 x 85 x 67	507.900
	UWP2001/T8 - 220	2 x 20	220 - 240V, 50/60Hz	65	1280 x 125 x 67	660.200
	UWP2001/T8 - 130	1 x 30	220 - 240V, 50/60Hz	65	1580 x 90 x 67	661.800
	UWP2001/T8 - 230	2 x 30	220 - 240V, 50/60Hz	65	1580 x 125 x 67	877.200

CHÚ Ý :

- Giá bán là giá chưa bao gồm thuế VAT 10%.
- Giá bán không bao gồm chi phí lắp đặt và vận chuyển.

* UCORE giữ quyền thay đổi kiểu dáng và thông số kỹ thuật các sản phẩm mà không cần báo trước

Máng đèn LED chống ẩm

Đây là dòng sản phẩm mới được phát triển riêng cho ứng dụng chiếu sáng trong các tầng hầm, đường hầm, nơi có độ ẩm cao và nhiều khói bụi.

Đèn được thiết kế dùng công nghệ LED với thân đèn liền máy với lấy lắp đặt chuyên dụng và khả năng chống nước đạt tiêu chuẩn IP65, đáp ứng tốt với môi trường ẩm, khói bụi. Đèn được thiết kế với kiểu dáng hiện đại, sang trọng.

 **Độ sáng cao** : Nhiều lumens hơn với cùng mức tiêu thụ điện

 **Cài đặt dễ dàng** : Yêu cầu bỏ qua ballast, hỗ trợ hai đầu

 **Chất lượng và độ bền** : Tuổi thọ dài hơn 50.000 giờ

Chống nước IP65



Chống bụi



Chống ăn mòn



* Thông số đo màu CIE

Tọa độ màu : $x=0.3138$ $y=0.3311$ $u(u')=0.1978$ $v=0.3131$ $v'=0.4696$

CCT: $T_c=6432K$ ($d_{uv}=0.00370$) Tỷ lệ màu : $R=0.137$ $G=0.810$ $B=0.053$

Bước sóng đỉnh : 445.1nm

Một nửa băng thông: 22.5nm

Bước sóng cực đại : 490.2nm

Độ tinh khiết màu : 0.067

Chỉ số kết xuất màu : $R_a=84.8$

$R_1=86$ $R_2=84$ $R_3=80$ $R_4=91$ $R_5=87$ $R_6=78$ $R_7=89$ $R_8=83$

$R_9=34$ $R_{10}=60$ $R_{11}=93$ $R_{12}=60$ $R_{13}=84$ $R_{14}=89$ $R_{15}=84$

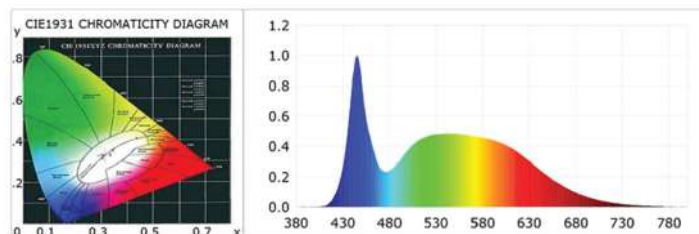

* Thông số trắc quang

Quang thông : 2077.72lm

Hiệu quả : 108.72 lm/W

Sức mạnh bức xạ : 6.797 W

* Thông số điện

Điện áp : 223.00V

Dòng điện : 0.0880A

Công suất : 19.11W

Hệ số công suất : 0.9700

Frequency : 49.99Hz

CHÚ Ý :

- Giá bán là giá chưa bao gồm thuế VAT 10%.
- Giá bán không bao gồm chi phí lắp đặt và vận chuyển.

* UCORE giữ quyền thay đổi kiểu dáng và thông số kỹ thuật các sản phẩm mà không cần báo trước

MÃ ĐÈN	CÔNG SUẤT (W)	ĐIÊN ÁP	CHIP LED	TUỔI THỌ (Giờ)	CẤP BẢO VỆ (IP)	KÍCH THƯỚC L x W x H (mm)	GIÁ MÁNG (VNĐ)
UTLF60 - 30 W/C	30	180-240VAC	SMD2835	25.000	65	60 x 72 x 55	562.700
UTLF60 - 40 W/C	40	180-240VAC	SMD2835	25.000	65	60 x 72 x 55	615.321
UTLF900 - 40 W/C	40	180-240VAC	SMD2835	25.000	65	900 x 72 x 55	712.768
UTLF900 - 50 W/C	50	180-240VAC	SMD2835	25.000	65	900 x 72 x 55	765.213
UTLF1200 - 40 W/C	40	180-240VAC	SMD2835	25.000	65	1200 x 72 x 55	805.206
UTLF1200 - 50 W/C	50	180-240VAC	SMD2835	25.000	65	1200 x 72 x 55	843.107
UTLF1200 - 60 W/C	60	180-240VAC	SMD2835	25.000	65	1200 x 72 x 55	897.142
UTLF1500 - 50 W/C	50	180-240VAC	SMD2835	25.000	65	1500 x 72 x 55	1.128.600
UTLF1500 - 60 W/C	60	180-240VAC	SMD2835	25.000	65	1500 x 72 x 55	1.192.500

CHÚ Ý :

- Giá bán là giá chưa bao gồm thuế VAT 10%.
- Giá bán không bao gồm chi phí lắp đặt và vận chuyển.

* UCORE giữ quyền thay đổi kiểu dáng và thông số kỹ thuật các sản phẩm mà không cần báo trước

Máng đèn chống nổ có chụp

Máng đèn chống cháy nổ có thể được sử dụng ở các khu vực Zone1, Zone2, IIA, IIB, khu vực nhiệt độ cao 45° – 450° C.

Ví dụ: cây xăng, kho xăng dầu, nhà máy sản xuất hóa chất, nhà máy gỗ...

Đèn chống cháy nổ có thân máng làm bằng hợp kim thép, ống bọc kính cường lực dày 5mm, ron cao cấp chống nhiệt, giúp chống việc cách ly môi trường bên ngoài và bên trong bóng đèn hoàn toàn, cấp chống thấm IP54.

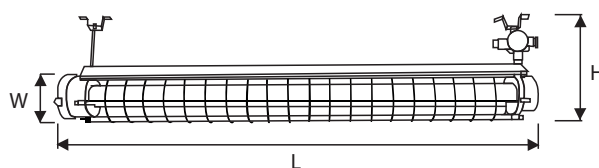

MÃ ĐÈN	CÔNG SUẤT (W)	CẤP BẢO VỆ (IP)	TIÊU CHUẨN	DÂY DẪN	KÍCH THƯỚC L x W x H (mm)	GIÁ MÁNG (VNĐ)
UEXP2001/T8-120	1 x 20	54	Zone 2	HR 105°C	≥ 1295 x 100 x 280	1.112.000
UEXP2001/T8-220	2 x 20	54	Zone 2	HR 105°C	≥ 1295 x 125 x 280	1.912.000

CHÚ Ý :

- Giá bán là giá chưa bao gồm thuế VAT 10%.
- Giá bán không bao gồm chi phí lắp đặt và vận chuyển.

* UCORE giữ quyền thay đổi kiểu dáng và thông số kỹ thuật các sản phẩm mà không cần báo trước

Thiết kế và sản xuất tại:

ĐÈN LED VIỆT VƯƠNG

Địa chỉ : T4 - C8 TT1 - KĐT Văn Quán - Hà Đông - Hà Nội

Điện thoại : 02433.120.954