

Joie™

signature

i-Traver™ signature

- GB Instruction Manual
- FR Manuel d'instructions
- DE Anleitung
- ES Manual de instrucciones
- IT Manuale di istruzioni
- HU Használati utasítás
- CZ Návod k obsluze
- SR Návod na pouzítie
- NL Instructiehandleiding
- PT Manual de instruções
- TR Kullanma kılavuzu
- SE Bruksanvisning
- DA Brugervejledning
- RU Руководство по эксплуатации
- AR دليل التعلیمات
- PL Instrukcja obsługi
- EL Εγχειρίδιο οδηγιών χρήσης
- KR 사용설명서
- SI Navodila za uporabo

- RO Manual de instrucțiuni
- HR Upute za uporabu
- NO Instruksjonsbok
- FI Käyttöopas

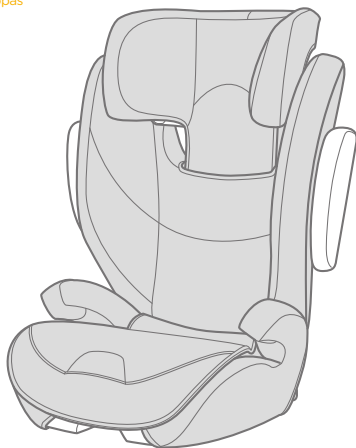

ECE R129/03: ISO/B2
ECE R129/03: i-Size

GB Welcome to Joie™

Congratulations on becoming part of the Joie family! We are so excited to be part of your journey with your little one. While traveling with the i-Traver™ series high back booster you are using a high quality, fully certified safety enhanced child restraint. Please carefully read this manual and follow each step to ensure a comfortable ride and best protection for your child.

To use this Joie booster with the ISOFIX connections according to ECE R129/03, your child must meet the following requirements.
Child height 100cm-150cm (Reference age 3.5-12 years).

Booster

Please read all the instructions in this manual before installing and using the product.

**! IMPORTANT: KEEP FOR FUTURE REFERENCE.
PLEASE READ CAREFULLY.**

Please keep the instruction manual in the storage compartment at the bottom of the booster as right figure.

For warranty information, please visit our website at joiebaby.com

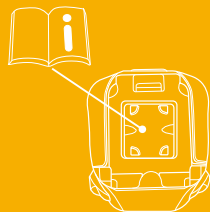

Parts List

Make sure all parts are available before assembly. If any part is missing, please contact local retailer. No tools are required for assembly.

- | | | | |
|---|------------------------------|---|-------------------------------|
| 1 | Head Support | 6 | Head Support Adjustment Lever |
| 2 | Lower Back Support | 7 | Shoulder Belt Guide |
| 3 | Armrest | 8 | ISOFIX Connector |
| 4 | Seat Depth Adjustment button | 9 | ISOFIX Guides |
| 5 | Base | | |

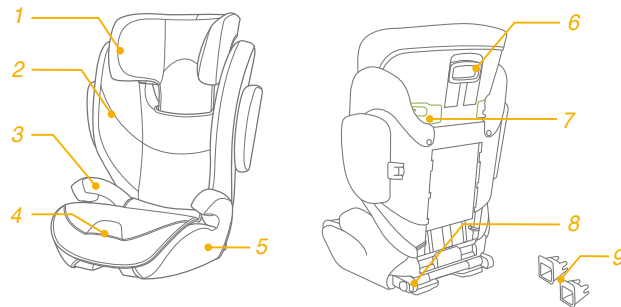

WARNING

- ! NO booster can guarantee full protection from injury in an accident. However, proper use of this booster will reduce the risk of serious injury or death to your child.
- ! Always take care to follow the installation instructions correctly, this will ensure the booster performs at an optimum safety level.
- ! Do take care so that the rigid items and plastic parts of an booster shall be so located and installed that they are not liable to become trapped by a moveable seat or in a door of the vehicle.
- ! To use this booster seat according to the ECE R129/03, your child must meet the following requirements.
Child height 100cm-150cm (reference age: 3.5-12 years). Forward facing only (in vehicle travel direction)
- ! The booster may not fit to all vehicles for the usage from 135cm-150cm.
- ! Any straps holding the booster to the vehicle should be tight and the straps should not be twisted.
- ! The booster seat should be replaced if it has been subjected to heavy loads in the event of an accident or if it has been dropped.
- ! This booster seat is only intended to be used in the car.

WARNING

- ! Do not make any alterations or additions to the booster seat without approval from the type approval authority. DO NOT remove any of the white EPP/EPS foams. Failure to do so may result in serious safety issues.
- ! DO NOT use the seat if the surfaces are too hot from sunlight.
- ! Never leave the child unattended in the booster seat or vehicle, not even for a few minutes.
- ! Any luggage or other objects liable to cause injuries in the event of a collision shall be properly secured.
- ! The booster shall not be used without the soft goods.
- ! The booster soft goods should not be replaced with any other than the one recommended by the manufacturer, because the soft goods constitutes an integral part of the restraint performance.
- ! Always secure child in booster, even on short trips, as this is when most accidents occur.
- ! DO NOT leave this booster, or other items unbelted or unsecured in your vehicle. Remove the booster seat from the car if not regular used and store in a dry, sun-protected surrounding.

WARNING

- ! It's recommended not to use a second-hand booster seat whose history is not known. It may have invisible structural damages or defects due to incorrect usage/storage.
- ! DO NOT use any load bearing contact points other than those described in the instructions and marked on the booster.
- ! DO NOT install this booster under the following conditions:
 1. Vehicle seats facing sideways or rearward with respect to the vehicle's direction of travel.
 2. Vehicle seats movable during installation.
- ! Consult the retailer for issues concerning maintenance, repair and part replacement.

Emergency

In case of emergency or accidents, it is most important to have your child taken care of with first aid and medical treatment immediately.

Product Information

1. This is an Enhanced Child Restraint System, intended to use as a Non-integral Universal Enhanced Child Restraint System (i-Size booster seat) from 100-150cm.
2. It is approved to the latest UN Regulation R129/03.

Product	Booster seat
Materials	Plastics, Metals, Fabrics
Patent No.	Patents pending
Suitable for	Child height 100cm-150cm (Reference age 3.5-12 years).
Installation	forward facing (in vehicle travel direction)

Booster Assembly

see images 1 - 7

1. Squeeze the head support adjustment latch first and then slide in lower back support under the fabric cover to connect them together. ①
! CHECK to make sure two pieces are securely snapped together by pulling on them.
2. To attach the lower back support to the base, hook the lower back support over the seat bar hinge on the base. ②
3. Rotate the lower back support up while holding the booster seat until it clicks into an upright position. ③

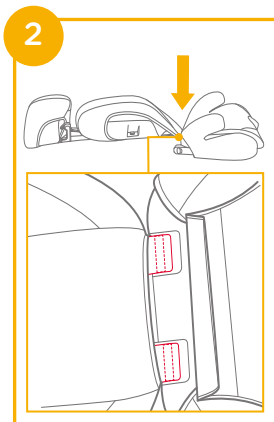
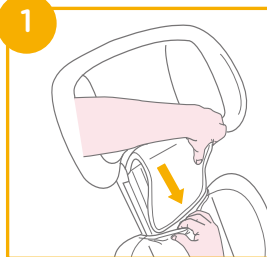

4. Align the side impact shield with the slot of lower back support plastics mounts, and then insert to lock. ④ ⑤

! Please choose whether to install the side impact shield according to the size of the car.

5. Remove side impact protection. Please refer to ⑥ ⑦

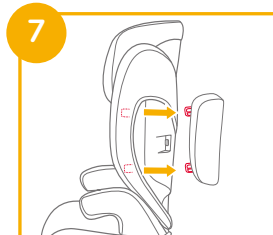
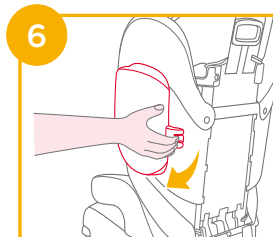
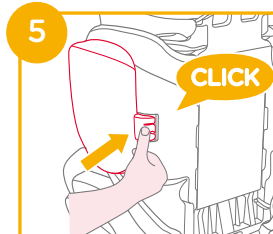
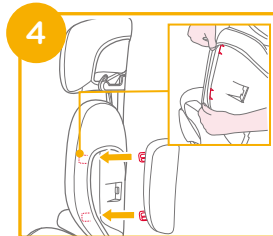

Adjust the seat

see images 8

There are 3 positions for seat and adjust the seat as 8

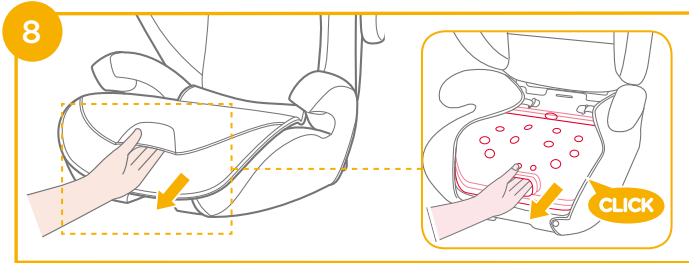

Concerns on Installation

see images 10 - 13

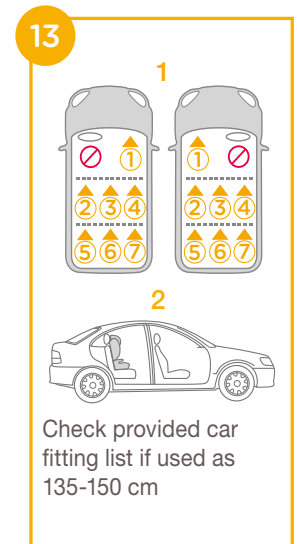
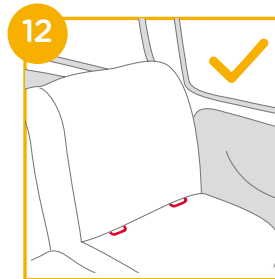
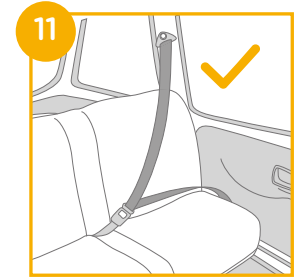
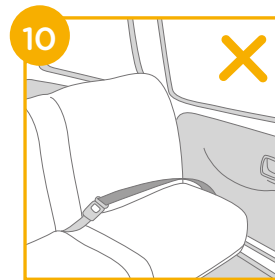

Height Adjustment - for Head Support

see images 9

Squeeze the head support adjustment lever while pulling up or down on the head support until it snaps into one of the 10 positions. 9



Installation using ISOFIX System and 3-point belt or using 3-point belt only

(Forward Facing Mode/ for Child between 100cm-150cm / 3.5-12 years old)

see images 14 - 26

If vehicle is equipped with ISOFIX, the vehicle lower anchor points may be visible at the vehicle seat crease. See your vehicle owner's manual for exact locations, anchor identification, and requirements for use.

1. Fit the ISOFIX guides with the ISOFIX anchor points. 14 The ISOFIX guides can protect the surface of the vehicle seat from being torn. They can also guide the ISOFIX connectors.

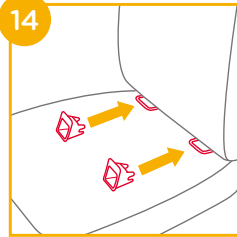

2. Press the ISOFIX adjusting button to pull out the ISOFIX connectors. 15

Rotate the ISOFIX connectors 180 degrees until they are pointing in the direction of the ISOFIX guides. 16

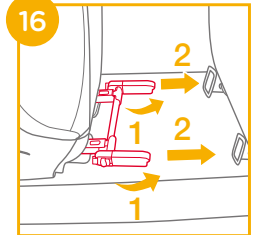
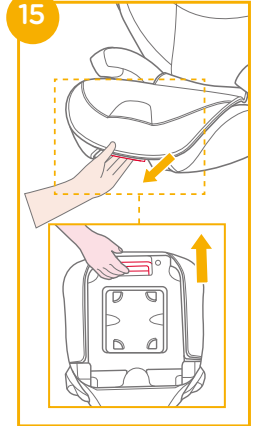

3. Line up the ISOFIX connectors with the ISOFIX anchor points, and then click both ISOFIX connectors into the ISOFIX guides. **17**

! Make sure that both ISOFIX connectors are securely attached to their ISOFIX guides. The colors of the indicators on the both ISOFIX connectors should be completely green. **17** -1

! Check to make sure the booster is securely installed by pulling on the both ISOFIX connectors.

4. To remove the booster:

a. Press the secondary lock button **18** -1 first and then the button **18** -2 on the ISOFIX connectors before removing the booster from the vehicle seat.

b. Rotate the ISOFIX connectors by 180 degrees, then press the ISOFIX adjusting button to fold the ISOFIX connectors. **19**

19

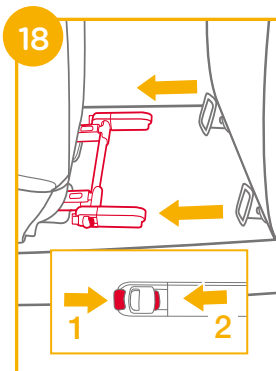
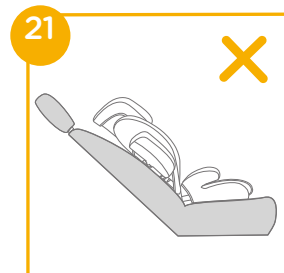
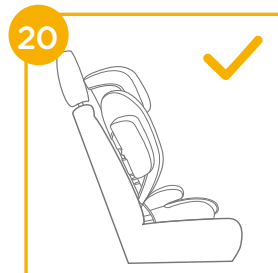
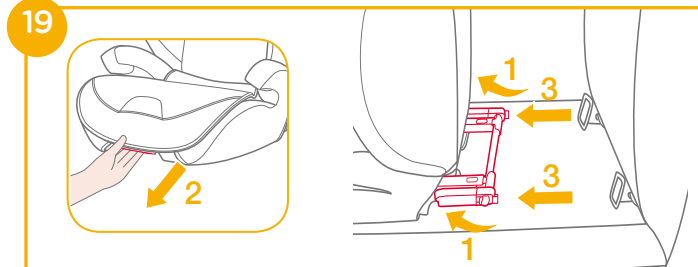
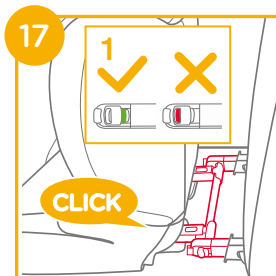

! Pull the vehicle safety belt and pass through the belt path **22**, and then buckle it up. **22** -3

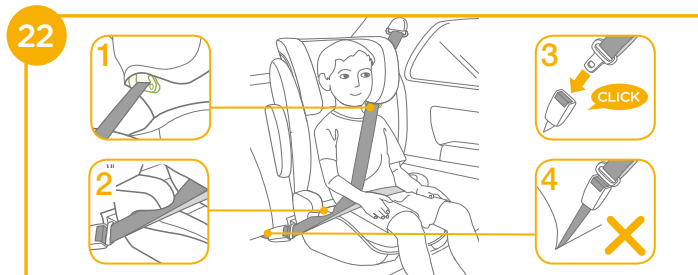

! Could also be installed by using 3-point belt only. (see images **22** - **26**)

- ! Position shoulder belt through the shoulder belt guide shown in 22 -1
- ! DO NOT position vehicle belt over top of the armrests. It must pass underneath the armrests. 22 -2
- ! The booster can not be used if the vehicle safety belt buckle (female buckle end) is too long to anchor the booster securely. 22 -4
- ! After your child is placed in this booster, the safety belt must be used correctly, and ensure that any lap strap is worn low down, so that the pelvis is firmly engaged. 22
- ! To ensure the correct head support height is obtained, the bottom of the headrest MUST be even with the top of child's shoulders as shown in 23 and the shoulder belt must be positioned in the green zone as shown in 24
- ! Place a booster firmly against the back of a forward-facing vehicle seat equipped with a lap/shoulder belt.



- ! Make sure, that the shoulder belt portion of the vehicle belt goes straight through the shoulder belt guide as shown in 25
- ! Tighten the vehicle belt by pulling the shoulder strap until all belt slack is removed.
- ! If the belt lays across child neck, head or face, readjust head support height.
- ! Any straps holding the booster to the vehicle should be tight and the straps should not be twisted.

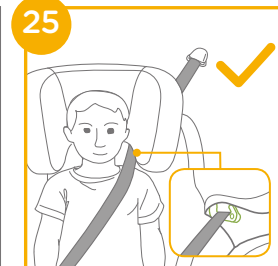

Detach Soft Goods

see images 27 - 30

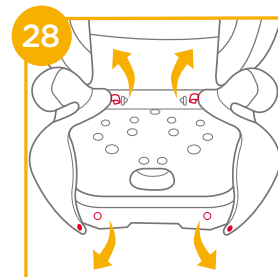
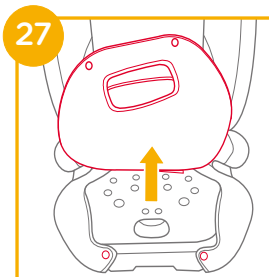

To refit the seat pad simply reverse the steps above.

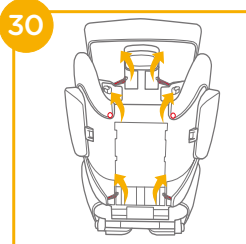
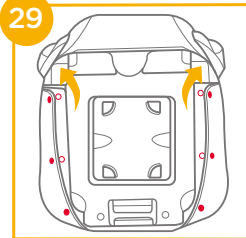

Care and Maintenance

- ! Please wash the soft goods and inner padding with cold water under 30°C.
- ! Do not iron the soft goods.
- ! Do not bleach or dry clean the soft goods.
- ! Do not use undiluted neutral detergent, gasoline or other organic solvent to wash the booster. It may cause damage to the booster.
- ! Do not twist the soft goods and inner padding to dry with great force. It may leave the soft goods and inner padding with wrinkles.
- ! Please hang dry the soft goods and inner padding in the shade.
- ! Please remove the booster from the vehicle seat if not in use for a long period of time. Put the booster in a cool, dry place and somewhere your child cannot access it.



FR Bienvenue dans l'univers de Joie™

Félicitations, vous faites désormais partie de la famille Joie ! Nous avons hâte de vous accompagner avec votre bébé dans vos voyages en voiture. En choisissant le siège-auto réhausseur à dossier haut, vous utilisez un produit de grande qualité, certifié par un laboratoire agréé indépendant et conforme aux normes européennes de sécurité en vigueur ECE R129/03. Veuillez lire attentivement et suivre chaque étape de ce mode d'emploi pour garantir le confort et la meilleure protection de votre enfant lors de vos déplacements.

Ce siège-auto s'utilise avec les connexions isofix conformément à la réglementation ECE R129/03 et convient aux enfants dont la taille est comprise entre 100 et 150cm (âge compris entre 3,5 et 12 ans env.) Veuillez lire toutes les instructions de ce manuel avant d'installer et d'utiliser le produit.

! IMPORTANT : À CONSERVER POUR TOUTE CONSULTATION ULTÉRIEURE. À LIRE ATTENTIVEMENT.

Veuillez garder le manuel d'instructions dans le compartiment de rangement en bas du réhausseur, comme indiqué la figure à droite.

Pour des informations sur la garantie, merci de consulter avoir notre site internet joiebaby.com

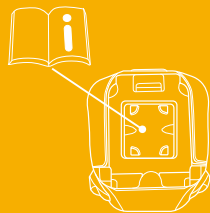

Liste des pièces

Assurez-vous que toutes les pièces sont présentes avant le montage. Si une pièce est manquante, contactez votre revendeur local. Le montage ne nécessite aucun outil.

- | | | | |
|---|---|---|---------------------------------------|
| 1 | Tête | 6 | Poignée de réglage du support de tête |
| 2 | Support de bas de dos | 7 | Guide de la ceinture d'épaule |
| 3 | Accoudoir | 8 | Connecteur ISOFIX |
| 4 | Bouton de réglage de la profondeur du siège | 9 | Guides ISOFIX |
| 5 | Base | | |

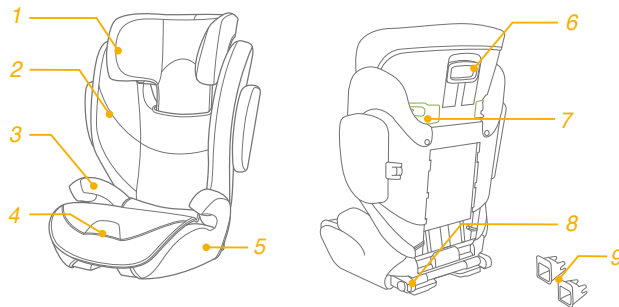

AVERTISSEMENTS

- ! AUCUN siège rehausseur ne peut garantir une protection complète contre les blessures occasionnées en cas d'accident. Cependant, une bonne utilisation de ce réhausseur réduit les risques de blessures graves ou mortelles pour votre enfant.
- ! Veillez toujours à respecter les instructions d'installation, afin de garantir une utilisation du siège rehausseur à un niveau optimal de sécurité.
- ! Assurez-vous que les éléments rigides et les pièces en plastique du rehausseur sont situés et installés de sorte qu'ils ne soient pas susceptibles de se coincer sous un siège amovible ou dans une porte du véhicule.
- ! Pour utiliser ce siège réhausseur conformément à la réglementation ECE R129/03, votre enfant doit répondre aux conditions suivantes.
Taille de l'enfant 100 cm-150 cm (âge de référence : 3.5-12 ans).
Positionnement face à la route uniquement (dans la direction de déplacement du véhicule)
- ! Il se peut que le siège réhausseur ne soit pas adapté à tous les véhicules pour une utilisation entre 135 cm et 150 cm.
- ! Les sangles de fixation du rehausseur dans le véhicule doivent être serrées et ne doivent pas être entortillées.
- ! Le système de retenue doit être remplacé s'il a été soumis à des chocs importants en cas d'accident ou s'il est tombé.
- ! Ce rehausseur est uniquement destiné à être utilisé dans une voiture.

AVERTISSEMENTS

- ! N'effectuez pas de modifications, ni d'ajouts au rehausseur sans l'approbation de l'autorité d'homologation du système de retenue. Ne retirez AUCUN des éléments en polystyrène EPP/EPS blancs. Dans le cas contraire, cela peut entraîner de graves problèmes de sécurité.
- ! N'utilisez PAS le siège si les surfaces sont trop chaudes en raison de la lumière du soleil.
- ! Ne laissez jamais l'enfant sans surveillance dans le système de retenue ou dans le véhicule, même pour quelques minutes.
- ! Tout bagage et autres objets susceptibles de causer des blessures en cas de collision doivent être correctement attachés.
- ! Le système de retenue ne doit pas être utilisé sans les pièces en tissu.
- ! Les pièces en tissu du rehausseur ne doivent pas être remplacées par des pièces autres que celles recommandées par le fabricant, car elles font partie intégrante des performances du dispositif de retenue.
- ! Attachez toujours l'enfant dans le rehausseur, même pour de courts trajets, car c'est précisément lors de ceux-ci que le plus d'accidents surviennent.
- ! Ne laissez PAS ce siège réhausseur ou d'autres éléments non attachés ou non fixés dans votre véhicule. Retirez-le de la voiture s'il n'est pas utilisé régulièrement et rangez-le dans un lieu sec et à l'abri du soleil.

AVERTISSEMENTS

- ! N'utilisez JAMAIS un siège réhausseur d'occasion ou dont ne vous connaissez pas l' historique car il pourrait présenter des défauts ou des dommages structurels qui peuvent compromettre la sécurité de votre enfant.
- ! N'utilisez PAS de points de contact autres que ceux décrits dans les instructions et marqués sur le réhausseur.
- ! N'installez PAS ce réhausseur dans les conditions suivantes :
 1. Sièges du véhicule orientés sur le côté ou dos à la route par rapport au sens de déplacement du véhicule.
 2. Sièges du véhicule amovibles lors de l'installation.
- ! Consultez le revendeur pour tout problème concernant l'entretien, les réparations et le remplacement des pièces.

En cas d'urgence

En cas d'urgence ou d'accident, il est très important de prendre immédiatement soin de votre enfant en lui prodiguant les soins de premiers secours puis en le faisant examiner par un médecin.

Informations sur le produit

"i-Size" (Système de retenue pour enfants amélioré ISOFIX universel intégré) est une catégorie de système de retenue pour enfants amélioré compatible avec toutes les positions d'assise i-Size d'un véhicule

1. Il s'agit d'un système de retenue pour enfants amélioré, destiné à être utilisé comme système de retenue pour enfants amélioré universel non intégral (réhausseur i-Size) de 100 à 150 cm.
2. Il est homologué conformément à la dernière réglementation ECE R129/03.

Produit	Réhausseur avec dossier haut
Matériaux	Plastiques, métaux, tissus
N° de brevet	Brevets en attente
Convient à	Taille de l'enfant comprise entre 100 cm et 150 cm (âge entre 3,5 et 12 ans env.)
Installation	face à la route (dans le sens de déplacement du véhicule)

Assemblage du réhausseur

voir images ① - ⑦

1. Appuyez d'abord sur le loquet de réglage de la tête puis faites glisser le support de bas de dos sous la housse en tissu pour les assembler. ①

! VÉRIFIEZ que les deux éléments sont correctement enclenchés ensemble en tirant dessus.

2. Pour fixer le support de bas de dos à la base, accrochez le support de bas de dos sur la charnière articulée du siège au niveau de la base. ②

3. Faites pivoter le support de bas de dos vers le haut tout en tenant le réhausseur jusqu'à ce qu'il s'enclenche en position verticale. ③

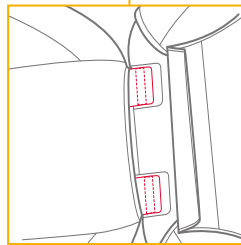
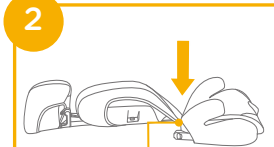
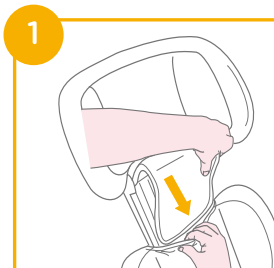

4. Alignez le dispositif de protection contre les chocs latéraux avec l'emplacement des montants en plastique du support de bas de dos, puis insérez-le pour le verrouiller. ④

⑤

! Veuillez choisir d'installer ou non le dispositif de protection contre les chocs latéraux en fonction de la taille de la voiture.

5. Retirez la protection contre les impacts latéraux. Veuillez consulter ⑥ ⑦

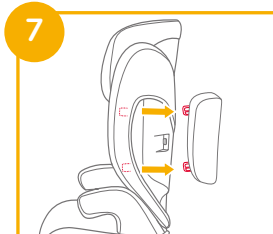
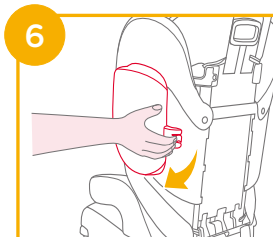
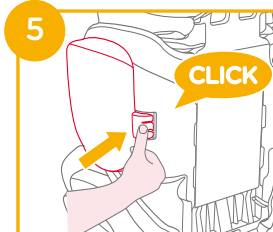
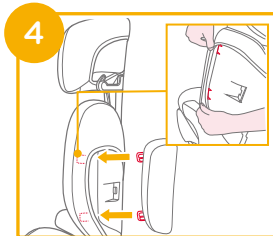

Réglage du siège

voir images 8

Vous disposez de 3 positions pour régler la profondeur de l'assise du siège, actionnez le bouton comme indiqué dans 8

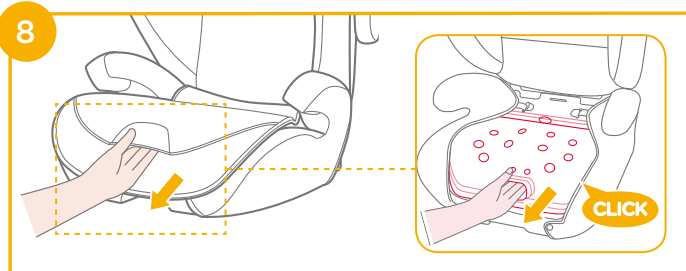

Remarques sur l'installation

voir images 10 - 13

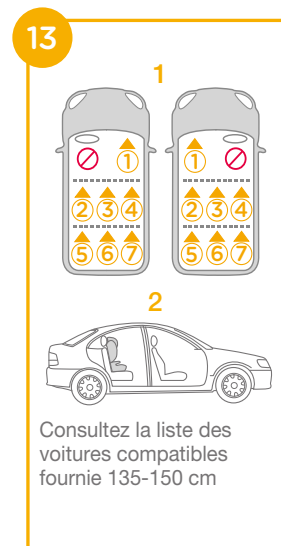
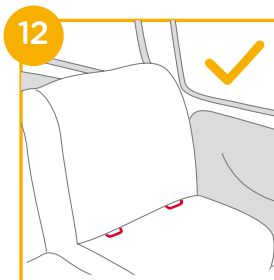
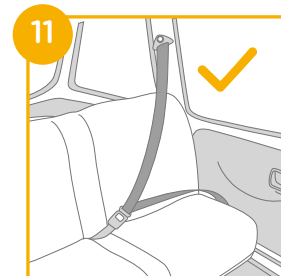
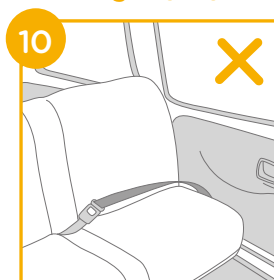

Réglage de la hauteur - de la tête

voir images 9

Actionnez le bouton de réglage de la tête, en tirant vers le haut ou vers le bas jusqu'à ce qu'il s'enclenche sur l'une des 10 positions. 9



Installation avec le système ISOFIX et la ceinture 3 points ou uniquement avec la ceinture 3 points

(Mode face à la route/pour enfants entre 100 cm et 150 cm/3,5 et 12 ans)

voir images 14 - 26

Si le véhicule est équipé d'ISOFIX, les points d'ancrage inférieurs du véhicule peuvent être visibles au niveau de l'assise du siège de véhicule. Consultez le manuel du fabricant de votre véhicule pour les emplacements exacts, l'identification des points d'ancrage, et les conditions d'utilisation.

1. Ajustez les guides ISOFIX sur les crochets ISOFIX. 14 Les guides ISOFIX peuvent protéger la surface de l'assise du siège du véhicule contre toute déchirure. Ils peuvent aussi guider les connecteurs ISOFIX.

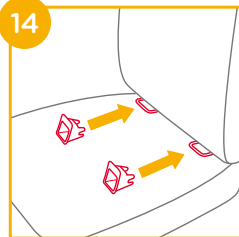

2. Appuyez sur le bouton de réglage ISOFIX pour retirer les connecteurs ISOFIX. 15

Faites tourner les connecteurs ISOFIX à 180 degrés jusqu'à ce qu'ils pointent dans la direction des guides ISOFIX. 16

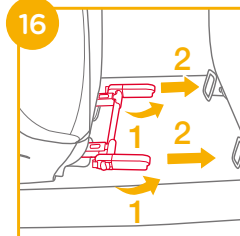
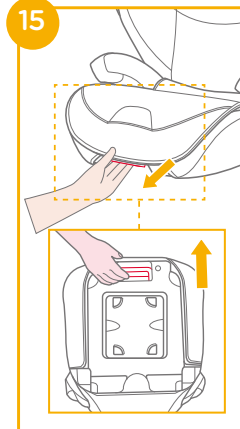

3. Alignez les connecteurs ISOFIX avec les points d'attaches ISOFIX, puis insérez les deux connecteurs ISOFIX dans les guides ISOFIX. 17

! Vérifiez que les deux connecteurs ISOFIX sont bien attachés aux crochets ISOFIX. Les indicateurs des deux connecteurs ISOFIX doivent être complètement verts. 17 -1

! Vérifiez que le réhausseur est bien installé en tirant sur les deux connecteurs ISOFIX.

4. Pour enlever le réhausseur :

a. Appuyez d'abord sur le bouton de verrouillage secondaire 18 -1 puis sur le bouton 18 -2 sur les connecteurs ISOFIX avant de retirer le réhausseur du véhicule.

b. Tournez les connecteurs ISOFIX de 180 degrés, puis appuyez sur le bouton de réglage ISOFIX pour plier les connecteurs ISOFIX. 19

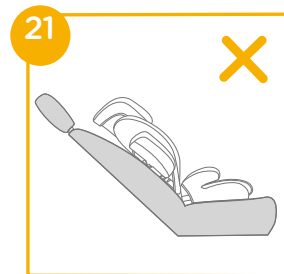
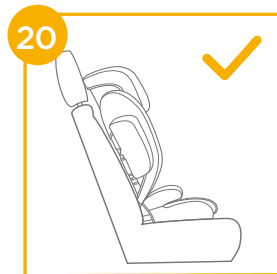
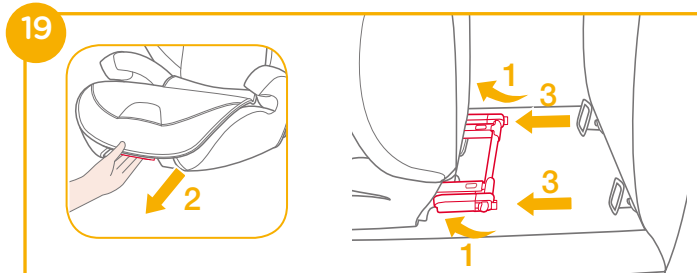
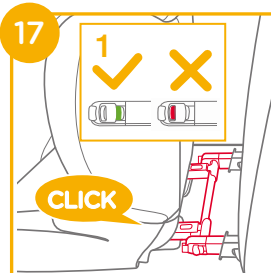

! Tirez sur la ceinture de sécurité du véhicule et faites-la passer dans le passant vert prévu à cet effet. 22 puis fermez la boucle. 22 -3

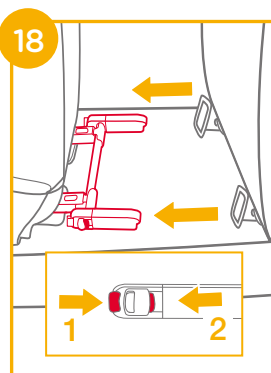

! Peut également être installé uniquement avec la ceinture 3 points. (voir images 22 - 26)

- ! Positionnez la ceinture au niveau de l'épaule dans le guide de la ceinture d'épaule comme indiqué dans 22 -1
- ! NE PAS faire passer la ceinture de sécurité du véhicule au-dessus des accoudoirs. Elle doit passer sous les accoudoirs. 22 -2
- ! Le rehausseur ne peut pas être utilisé si la boucle de ceinture de sécurité du véhicule (extrémité femelle de la boucle) est trop longue pour retenir la base de façon sûre. 22 -4
- ! Une fois votre enfant installé dans le réhausseur, la ceinture de sécurité doit être utilisée correctement, en vérifiant que les sangles au niveau de la taille sont bien placées en bas, afin que le bassin soit bien attaché. 22
- ! Pour garantir la hauteur correcte de la tête, le bas de la tête DOIT être à la même hauteur que les épaules de l'enfant comme indiqué dans 23 et la ceinture au niveau des épaules doit être placée dans la zone verte, comme indiqué dans 24
- ! Placez le réhausseur en l'appuyant contre le dossier d'un siège du véhicule orienté face à la route et muni d'une ceinture de sécurité.



- ! Assurez-vous que la partie de la ceinture au niveau de l'épaule du véhicule passe directement dans le guide prévu à cet effet comme indiqué dans 25
- ! Ajustez la ceinture du véhicule en tirant la sangle au niveau de l'épaule jusqu'à ce que tout le jeu de la ceinture ait disparu.
- ! Si la ceinture touche le cou de l'enfant, la tête ou le visage, réglez à nouveau la hauteur de la tête. pour que la ceinture soit bien tendue.
- ! Les sangles de fixation du rehausseur dans le véhicule doivent être serrées et ne doivent pas être entortillées.



Démontage des parties en tissu

voir images 27 - 30

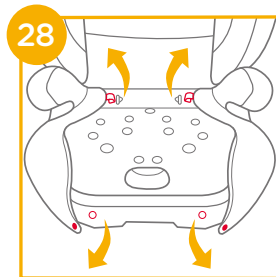
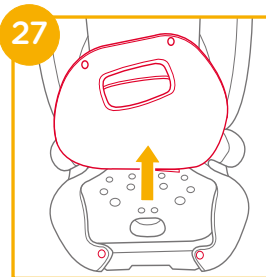

Pour remettre les parties en tissu (assise, tête) du siège, procédez comme indiqué ci-dessus mais dans l'ordre inverse.

29

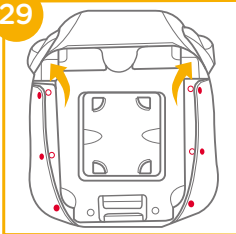

30

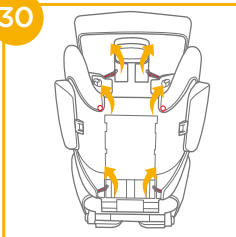

Entretien et réparations

- ! Veuillez laver les parties en tissu (assise, tête) rembourrées ou non à l'eau tiède, à moins de 30 °C.
- ! Ne repassez pas les parties en tissu.
- ! N'utilisez pas de nettoyage à sec ou d'eau de javel.
- ! N'utilisez pas de détergents neutres non dilués, de l'essence ou d'autres solvants organiques pour laver le réhausseur.
- ! N'utilisez aucun programme d'essorage et faites sécher les parties en tissu à place sans les tordre trop. Cela peut endommager ou laisser des traces sur le tissu et froisser le rembourrage intérieur.
- ! Veuillez laisser sécher les parties les parties en tissu à l'ombre.
- ! Veuillez retirer le le réhausseur du véhicule s'il n'est pas utilisé pendant une longue période. Placez le rehausseur dans un endroit frais, sec et hors de portée de votre enfant.



DE Willkommen bei Joie™

Wir begrüßen Sie als ein weiteres Mitglied der Joie-Familie! Wir freuen uns, Ihr kleines Kind auf Reisen zu begleiten. Wenn Sie mit der Kindersitzerhöhung mit hoher Rückenlehne der i-Traver™-Serie auf Reisen gehen, machen Sie Gebrauch von einer erstklassigen fortschrittlichen Kindersitzerhöhung mit vollständig zertifizierter Sicherheit. Lesen Sie diese Anleitung sorgfältig durch und beachten Sie die einzelnen Schritte zur Gewährleistung einer komfortablen Fahrt und optimalen Sicherheit für Ihr Kind.

Zur Nutzung dieser Sitzerhöhung mit ISOFIX-Befestigungen entsprechend ECE R129/03 muss Ihr Kind folgende Anforderungen erfüllen.
Körpergröße des Kindes 100 bis 150 cm (entspricht in etwa einem Alter von 3,5 bis 12 Jahren).

Kindersitzerhöhung

Bitte lesen Sie vor Installation und Nutzung des Produktes alle Anweisungen in dieser Anleitung.

**! WICHTIG: FÜR KÜNFTIGE BEZUGNAHME
AUFBEWAHREN. BITTE SORGFÄLTIG DURCHLESEN.**

Bewahren Sie die Anleitung bitte in dem rechts abgebildeten Aufbewahrungsfach an der Unterseite der Kindersitzerhöhung auf.

Garantieinformationen finden Sie auf unserer Webseite unter joiebaby.com

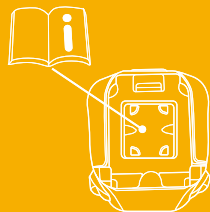

Teileliste

Überprüfen Sie vor der Montage, ob alle Teile vorhanden sind. Falls etwas fehlen sollte, wenden Sie sich an Ihren Händler vor Ort. Für die Montage werden keine Werkzeuge benötigt.

- | | | | |
|---|-------------------------|---|-----------------------|
| 1 | Kopfstütze | 6 | Kopfstützenversteller |
| 2 | Untere Rückenstütze | 7 | Schultergurtführung |
| 3 | Armlehne | 8 | ISOFIX-Befestigung |
| 4 | Sitztiefenverstellknopf | 9 | ISOFIX-Führungen |
| 5 | Basis | | |

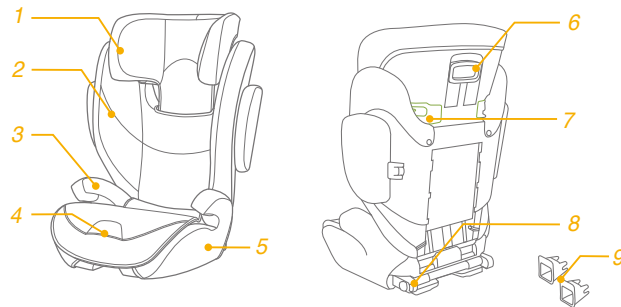

WARNUNG

- ! KEINE Kindersitzerhöhung kann einen vollständigen Schutz vor Verletzungen bei einem Unfall garantieren. Dennoch reduziert der ordnungsgemäße Einsatz dieser Kindersitzerhöhung die Gefahr ernsthafter oder tödlicher Verletzungen Ihres Kindes.
- ! Achten Sie immer darauf, die Installationsanweisungen richtig zu befolgen. Dies stellt sicher, dass die Kindersitzerhöhung optimale Sicherheit bietet.
- ! Achten Sie darauf, dass feste Gegenstände und Kunststoffteile der Kindersitzerhöhung so platziert und installiert sind, dass sie nicht von einem beweglichen Sitz oder in einer Tür des Fahrzeugs eingeklemmt werden.
- ! Zur Nutzung dieser Kindersitzerhöhung entsprechend ECE R129/03 muss Ihr Kind folgende Anforderungen erfüllen.
Körpergröße des Kindes 100 bis 150 cm
(Referenzalter etwa 3,5 - 12 Jahre)
- ! Die Kindersitzerhöhung passt möglicherweise nicht in alle Fahrzeuge für die Nutzung von 135 bis 150 cm.
- ! Der Fahrzeuggurt muss gemäß Anleitung installiert werden und darf nicht verdreht sein.
- ! Die Sitzerhöhung muss nach einem Unfall oder Sturz aus größerer Höhe überprüft und ggf. ausgetauscht werde. Wenden Sie sich hierzu an Ihren Fachhändler oder den Hersteller.

WARNUNG

- ! Nehmen Sie ohne Genehmigung von einer Zulassungsbehörde keine Änderungen oder Ergänzungen an der Sitzerhöhung vor. Entfernen Sie KEINE der weißen EPP/EPS-Schaumstoffteile. Andernfalls drohen ernsthafte Sicherheitsprobleme.
- ! Verwenden Sie den Sitz NICHT, falls die Oberflächen durch Sonneneinstrahlung zu heiß sind.
- ! Lassen Sie das Kind niemals unbeaufsichtigt in der Sitzerhöhung oder im Fahrzeug, auch nicht für wenige Minuten.
- ! Gepäck und andere Gegenstände, die bei einem Unfall Verletzungen verursachen könnten, müssen angemessen gesichert werden.
- ! Die Kindersitzerhöhung darf nicht ohne die Textilteile verwendet werden.
- ! Die Textilteile der Kindersitzerhöhung sollten ausschließlich durch die vom Hersteller empfohlenen Teile ersetzt werden, da sie das Verhalten des Kinderrückhaltesystems wesentlich beeinflussen.
- ! Schnallen Sie Ihr Kind immer an, selbst auf kurzen Fahrten, da gerade hier die meisten Unfälle passieren.
- ! Transportieren Sie die Kindersitzerhöhung auch ohne Kind NICHT unangegurtet bzw. ungesichert in Ihrem Fahrzeug. Entfernen Sie die Kindersitzerhöhung aus dem Fahrzeug, falls sie nicht regelmäßig benutzt wird. Lagern Sie sie an einem trockenen, vor Sonneneinstrahlung geschützten Ort.

WARNUNG

- ! Sie sollten keine gebrauchte Kindersitzerhöhung verwenden, deren Historie Sie nicht kennen. Möglicherweise weist sie aufgrund unsachgemäßer Verwendung/Lagerung strukturelle Schäden oder Mängel auf.
- ! Verwenden Sie NUR die in der Anleitung beschriebenen und an der Kindersitzerhöhung markierten belastbaren Kontaktpunkte.
- ! Installieren Sie diese Kindersitzerhöhung nicht unter folgenden Umständen:
 1. In Bezug auf die Fahrtrichtung des Fahrzeugs zur Seite oder nach hinten gewandte Sitze.
 2. Fahrzeugsitze, die sich während der Installation bewegen.
- ! Wenden Sie sich bei Anliegen bezüglich Wartung, Reparatur und Austausch an Ihren Händler.

Notfall

Bei einem Notfall oder Unfall ist es besonders wichtig, dass bei Ihrem Kind umgehend Erste Hilfe geleistet und es medizinisch versorgt wird.

Produktdaten

1. Bei diesem Kinderrückhaltesystem handelt es sich um ein nicht-integrales universelles Kinderrückhaltesystem (i-Size-Kindersitzerhöhung) von 100 bis 150 cm.
2. Es ist gemäß der aktuellen UN-Richtlinie R129/03 zugelassen.

Produkt	Kindersitzerhöhung
Materialien	Kunststoff, Metall, Stoff
Patent-Nr.	Patente angemeldet
Geeignet für	Kinder mit einer Körpergröße von 100 bis 150 cm (entspricht einem Alter von etwa 3,5 bis 12 Jahren).
Installation	In Fahrtrichtung (in Fahrtrichtung des Fahrzeugs)

Montage der Kindersitzerhöhung

siehe Abbildungen 1 - 7

1. Drücken Sie zunächst den Kopfstützeinstellknopf zusammen und schieben Sie zur Verbindung die untere Rückenstütze unter dem Stoffbezug hinein. ①

! VERGEWISSEN Sie sich, dass beide Teile fest miteinander verbunden sind, indem Sie daran ziehen.

2. Bringen Sie die untere Rückenstütze an der Basis an, indem Sie die untere Rückenstütze über dem Sitzstangengelenk an der Basis einhaken. ②

3. Drehen Sie die untere Rückenstütze nach oben, während Sie die Kindersitzerhöhung halten, bis sie in aufrechter Position hörbar einrastet. ③

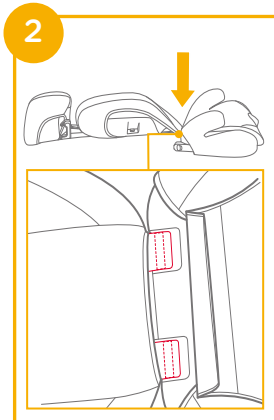
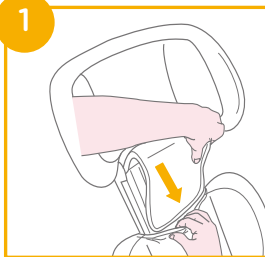

4. Richten Sie den seitlichen Aufprallschutz mit den Schlitzern in den Kunststoffhaltern an der unteren Rückenstütze aus und stecken Sie ihn dann bis zum Einrasten hinein. ④ ⑤

! Bitte wählen Sie, ob der Seitenaufprallschutz entsprechend der Fahrzeuggröße installiert werden soll.

5. Zum Entfernen des Seitenaufprallschutzes folgen Sie den Schritten in Abb. ⑥ ⑦

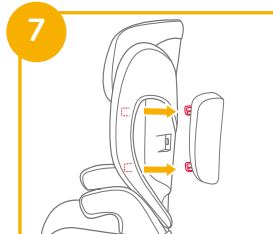
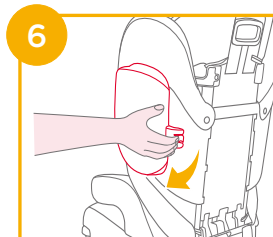
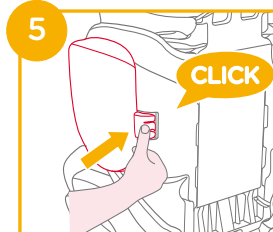
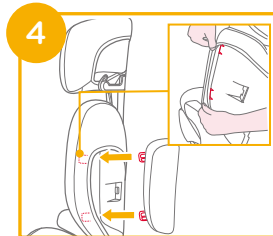

Sitz anpassen

siehe Abbildungen 8

Es gibt 3 Positionen für den Sitz, passen Sie den Sitz an 8

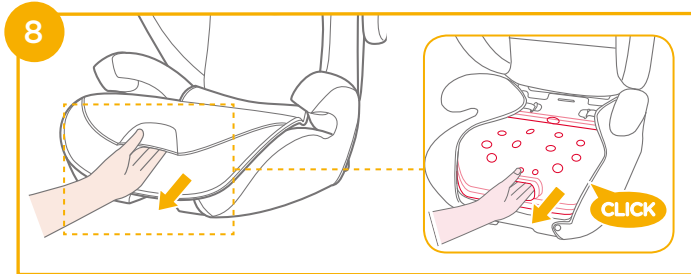

Bei der Installation zu beachten

siehe Abbildungen 10 - 13

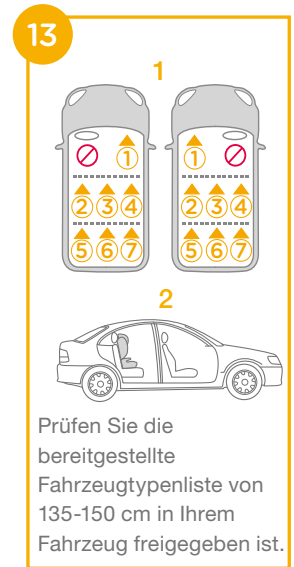
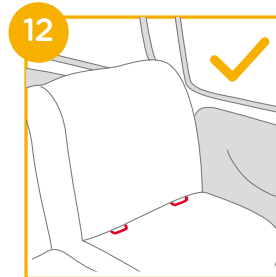
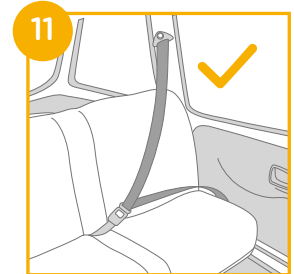
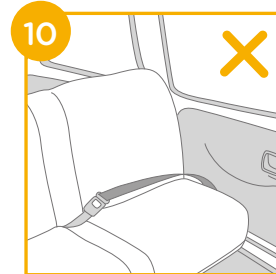

Höheneinstellung - für Kopfstütze

siehe Abbildungen 9

Drücken Sie den Kopfstützenversteller und schieben Sie die Kopfstütze dann herauf oder herunter, bis sie in einer der 10 Positionen einrastet. 9



Installation mittels ISOFIX-System und 3-Punkt-Gurt oder ausschließlich 3-Punkt-Gurt

(In Fahrtrichtung/ für Kinder mit einem Gewicht von 100 bis 150 cm / 3,5 bis 12 Jahre alt)

siehe Abbildungen 14 - 26

Ist das Fahrzeug mit einer ISOFIX-Vorrichtung ausgestattet, sind die unteren Verankerungspunkte möglicherweise nicht sichtbar in der Kule zwischen Sitz- und Rücksitzschaum angebracht. Die genauen Positionen, sowie die Nutzungsanforderungen entnehmen Sie bitte der Bedienungsanleitung Ihres Fahrzeugs.

1. Befestigen Sie die ISOFIX-Führungen an den ISOFIX-Verankerungspunkten. 14 Die ISOFIX-Führungen können die Oberfläche des Fahrzeugsitzes vor Verschleiß schützen. Sie sind auch eine Führung für die ISOFIX-Befestigungen.

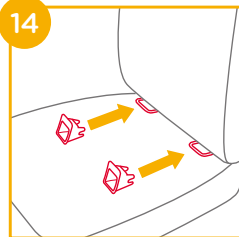

2. Drücken Sie den ISOFIX-Einstellknopf und ziehen Sie die ISOFIX-Befestigungen heraus.

15

Drehen Sie die ISOFIX-Verbindungen um 180 Grad, bis sie in Richtung ISOFIX-Führungen zeigen. 16

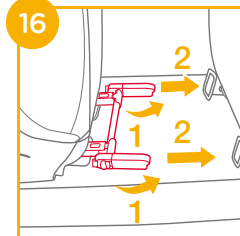
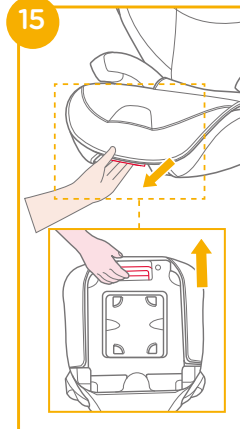

3. Richten Sie die ISOFIX-Befestigungen mit den ISOFIX-Verankerungspunkten aus und rasten Sie beide ISOFIX-Befestigungen in den ISOFIX-Führungen ein. **17**

! Achten Sie darauf, dass beide ISOFIX-Befestigungen gut an ihren ISOFIX-Führungen befestigt sind. Die Anzeigen an beiden ISOFIX-Verbindungen sollten vollständig grün sein. **17** -1

! Vergewissern Sie sich, dass die Kindersitzerhöhung sachgemäß installiert ist, indem Sie an beiden ISOFIX-Befestigungen ziehen.

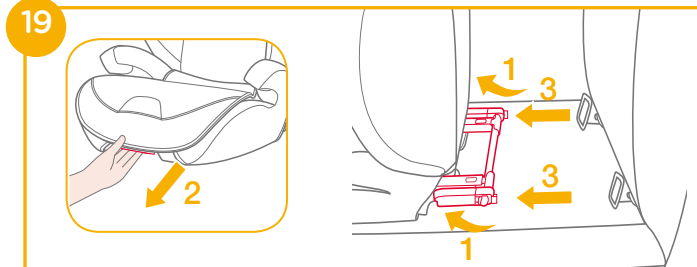
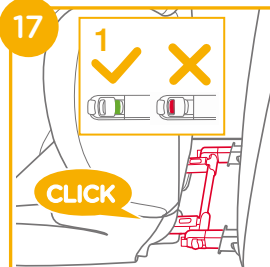

4. So entfernen Sie die Kindersitzerhöhung:

a. Drücken Sie erst den zweiten Verschlussknopf **18** -1 und dann den Knopf **18** -2 an den ISOFIX-Befestigungen, bevor Sie die Kindersitzerhöhung aus dem Fahrzeugsitz herausheben.

b. Drehen Sie die ISOFIX-Befestigungen um 180 Grad, drücken Sie dann den ISOFIX-Einstellknopf, um die ISOFIX-Befestigungen zusammenzuklappen. **19**

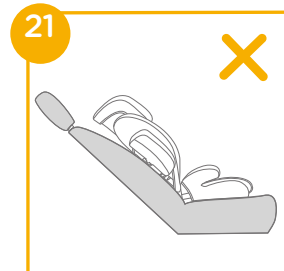
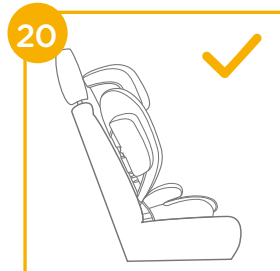
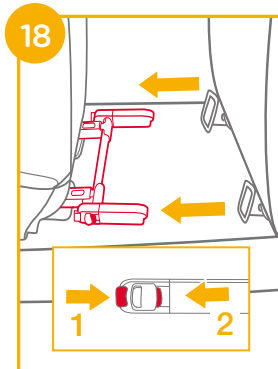

! Ziehen Sie am Sicherheitsgurt des Fahrzeugs, führen Sie ihn durch den Gurtpfad **22** und rasten Sie ihn dann in der Schnalle ein. **22** -3

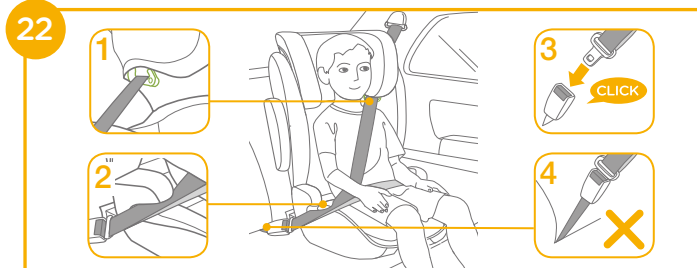

! Kann auch ausschließlich mittels 3-Punkt-Gurt installiert werden. (siehe Abbildungen **22** - **26**)

- ! Führen Sie den Schultergurt durch die in 22 -1 abgebildete Schultergurtführung
- ! Führen Sie den Fahrzeugsicherheitsgurt NICHT über die Armstützen. Er muss unter den Armstützen verlaufen. 22 -2
- ! Die Kindersitzerhöhung kann nicht verwendet werden, wenn der Verschluss (Gurtschloss) des Fahrzeugsicherheitsgurtes zu lang ist, um die Kindersitzerhöhung fest zu verankern. 22 -4
- ! Nachdem Sie Ihr Kind in diese Kindersitzerhöhung gesetzt haben, muss der Sicherheitsgurt sachgemäß befestigt werden, wobei gewährleistet sein muss, dass der Beckengurt so tief wie möglich angelegt wird, damit das Becken sicher gehalten wird. 22
- ! Zur Gewährleistung der richtigen Höhe der Kopfstütze MUSS der untere Teil der Kopfstütze wie in 23 abgebildet sich auf oberer Schulterhöhe des Kindes und der Schultergurt wie in abgebildet im grünen Bereich befinden 24



- ! Achten Sie darauf, dass der Schultergurtabschnitt des Fahrzeuggurts gerade durch die Schultergurtführung verläuft, siehe 25
- ! Ziehen Sie den Fahrzeuggurt fest, indem Sie am Schultergurt ziehen, bis der gesamte Gurt straff ist.
- ! Sollte der Gurt den Hals, den Kopf oder das Gesicht des Kindes überqueren, stellen Sie die Höhe der Kopfstütze neu ein.
- ! Jegliche Gurte zum Halten der Sitzerrhöhung am Fahrzeug müsse sicher befestigt und dürfen nicht verdreht sein.

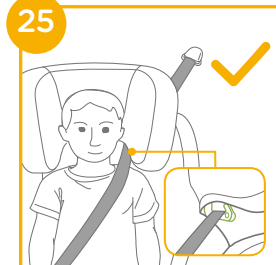

Textilteile entfernen

siehe Abbildungen 27 - 30

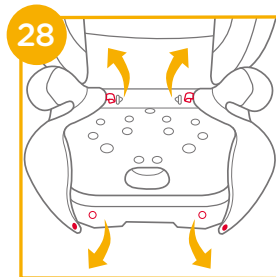
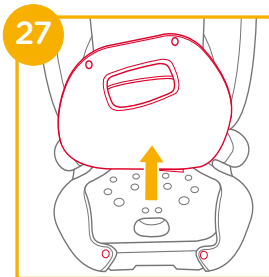

Sie können das Sitzpolster wieder anbringen, indem Sie die obigen Schritte in umgekehrter Reihenfolge durchlaufen.

29

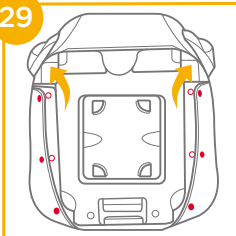

30

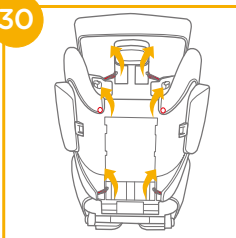

Pflege und Wartung

- ! Bitte waschen Sie die Textilteile und das Innenpolster mit kaltem Wasser unter 30 °C.
- ! Sie dürfen die Textilteile nicht bügeln.
- ! Sie dürfen die Textilteile nicht bleichen oder in die chemische Reinigung geben.
- ! Keine unverdünnten Neutralreiniger, Benzin oder organische Lösungsmittel zum Reinigen des Kindersitzes verwenden. Der Kindersitz kann dadurch beschädigt werden.
- ! Bitte wringen Sie die Textilteile und das Innenpolster nicht kräftig aus. Andernfalls könnten an den Textilteilen und am Innenpolster Falten zurückbleiben.
- ! Bitte hängen Sie die Textilteile und das Innenpolster zum Trocknen im Schatten auf.
- ! Nehmen Sie bitte die Kindersitzerhöhung aus dem Fahrzeugsitz heraus, wenn sie längere Zeit nicht benutzt wird. Bewahren Sie die Kindersitzerhöhung an einem kühlen, trockenen Ort außerhalb der Reichweite von Kindern auf.



ES Bienvenido a Joie™

¡Enhorabuena por unirse a la familia Joie! Estamos encantados de formar parte de su viaje y del de su pequeño. Cuando viaje con el asiento elevador con respaldo de la serie i-Traver™, estará utilizando un Sistema de Retención Infantil Mejorado totalmente certificado. Lea detenidamente este manual y siga cada paso para garantizar que su bebé viaje cómodamente y esté protegido de la mejor manera posible.

Para utilizar este asiento elevador Joie con las conexiones ISOFIX de acuerdo con ECE R129/03, el niño deberá cumplir los siguientes requisitos.

Altura del niño entre 100 cm y 150 cm (edad de referencia entre 3,5 y 12 años).

Asiento elevador

Lea todas las instrucciones incluidas en este manual antes de instalar y utilizar el producto.

! IMPORTANTE: GUARDE ESTE MANUAL PARA FUTURAS CONSULTAS. LEA DETENIDAMENTE.

Guarde el manual de instrucciones en el compartimento de almacenamiento de la parte inferior del asiento elevador como se muestra en la figura que aparece a la derecha.

Para obtener información sobre la garantía, visite nuestro sitio web en joiebaby.com.

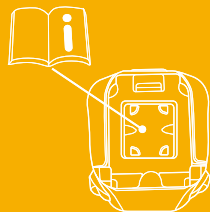

Lista de piezas

Asegúrese de que están disponibles todas las piezas antes de montar el producto. Si falta alguna pieza, póngase en contacto con su proveedor local. No se necesita ninguna herramienta para el montaje.

- | | | | |
|---|---|---|---|
| 1 | Reposacabezas | 6 | Palanca de ajuste del reposacabezas |
| 2 | Respaldo | 7 | Guía del cinturón de seguridad para los hombros |
| 3 | Reposabrazos | 8 | Conector ISOFIX |
| 4 | Botón de ajuste de la profundidad del asiento | 9 | Guías ISOFIX |
| 5 | Base | | |

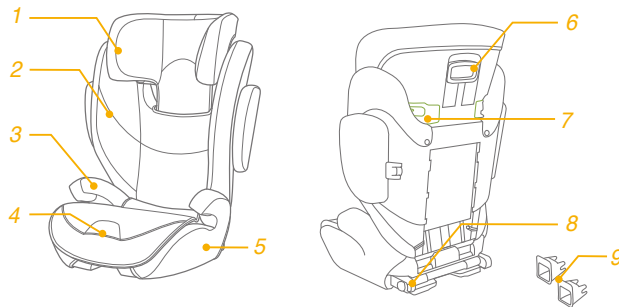

ADVERTENCIA

- ! NINGÚN asiento elevador puede garantizar una protección total contra lesiones en caso de accidente. Sin embargo, un uso adecuado de este asiento elevador reducirá el riesgo de sufrir lesiones graves o, incluso, la muerte de su hijo.
- ! Tenga siempre cuidado de seguir las instrucciones de instalación correctamente, lo que garantizará que el asiento elevador funcione a un nivel de seguridad óptimo.
- ! Tenga cuidado en que los elementos rígidos y las piezas de plástico de un asiento elevador se coloquen e instalen de manera que no puedan quedar atrapados al desplazar un asiento ajustable o en una puerta del vehículo.
- ! Para utilizar este asiento elevador de acuerdo con ECE R129/03, el niño deberá cumplir los siguientes requisitos: Altura del niño de entre 100 cm y 150 cm (edad de referencia: de 3,5 a 12 años). Solo con orientación hacia adelante (en la dirección de desplazamiento del vehículo)
- ! Es posible que el asiento elevador no se ajuste a todos los vehículos para el uso de 135 cm a 150 cm.
- ! El cinturón de seguridad del vehículo debe estar apretado y no debe estar retorcido.
- ! El asiento elevador debe reemplazarse si ha sufrido un accidente o si se ha caído.
- ! Este asiento elevador debe utilizarse únicamente en vehículos.

ADVERTENCIA

- ! No realice modificaciones en el asiento elevador ni incorpore nada en él sin la autorización de las autoridades de homologación. NO quite ninguno de los corchos blancos de EPP/EPS. Si no sigue esta recomendación, pueden aparecer problemas graves de seguridad.
- ! NO use el asiento si las superficies están demasiado calientes debido al calor del sol.
- ! Nunca deje al niño desatendido en el asiento elevador ni en el vehículo, ni siquiera durante unos minutos.
- ! Sujete correctamente el equipaje y cualquier otro objeto susceptible de salir despedido y causar lesiones en caso de colisión.
- ! No utilice el asiento elevador sin la tapicería.
- ! La tapicería del asiento elevador no deberá sustituirse por una que no esté recomendada por el fabricante, ya que constituye una parte esencial del funcionamiento de este Sistema de Retención.
- ! Asegure siempre al niño en el asiento elevador, incluso en trayectos cortos, ya que es en estos donde más accidentes se producen.
- ! NO deje este asiento elevador u otros artículos sin sujetar, ya sea con el cinturón o con los anclajes ISOFIX, ya que en caso de accidente podría salir despedido. Retire el asiento elevador del automóvil si no se usa con regularidad y guárdelo en un lugar seco y protegido del sol.

ADVERTENCIA

- ! Se recomienda no utilizar un asiento elevador de segunda mano cuyo historial no se conozca. Puede tener daños o defectos estructurales invisibles debido al uso o almacenamiento incorrecto.
- ! NO utilice ningún punto de sujeción distinto a los que se describen en las instrucciones y aparecen en el asiento elevador.
- ! NO instale este asiento elevador en las siguientes condiciones:
 1. Asientos de vehículo que estén orientados hacia un lado o hacia atrás con respecto a la dirección de desplazamiento del vehículo.
 2. Asientos de vehículo que se muevan durante la instalación.
- ! Para cualquier cuestión de mantenimiento, reparación o sustitución de piezas, consulte a su distribuidor.

Emergencia

En caso de emergencia o accidente, es muy importante que su hijo reciba primeros auxilios y tratamiento médico de inmediato.

Información del producto

1. Este es un Sistema de Retención Infantil Mejorado, diseñado para usarse como un sistema de retención para niños universal no integral (asiento elevador i-Size) de 100 a 150 cm.
2. Está aprobado según el último Reglamento de las Naciones Unidas R129/03.

Producto	Asiento elevador
Materiales	Plásticos, metales, telas
N.º de patente	Pendiente de patentes
Adecuado para	Altura del niño entre 100 cm y 150 cm (edad de referencia entre 3,5 y 12 años).
Instalación	con orientación hacia adelante (en la dirección de desplazamiento del vehículo)

Montaje del asiento elevador

consulte las imágenes 1 - 7

1. Suba el reposacabezas y deslice la parte inferior de la tapicería por dentro de la tapicería del respaldo. 1

! **COMPRUEBE** de forma fehaciente que las dos piezas están bien sujetas una a la otra tirando de ellas.

2. Para acoplar el respaldo inferior a la base, sujete el respaldo en la bisagra de la base. 2

3. Levante el respaldo mientras sostiene el asiento elevador hasta que encaje en una posición vertical. 3

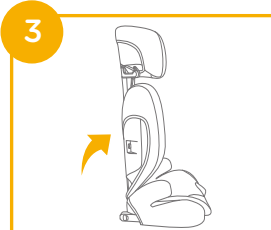
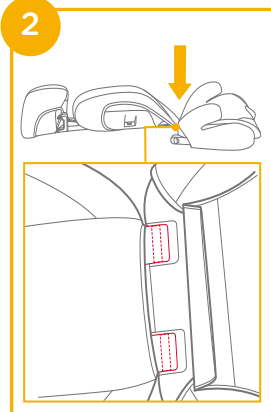
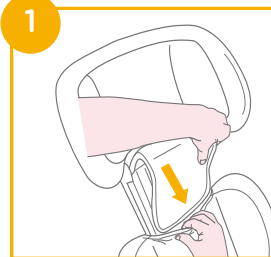

4. Alinee el protector contra impactos laterales en los soportes del respaldo y, a continuación, presione para que quede bloqueado. 4 5

! Elija si desea instalar el protector de impacto lateral según sea el tamaño del vehículo.

5. Retire la protección contra impactos laterales. Consulte 6 7

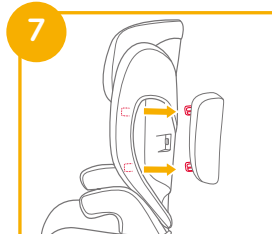
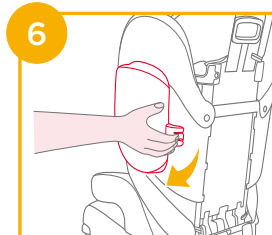
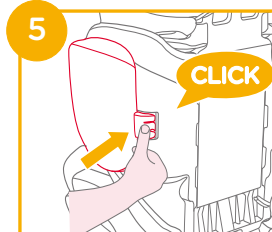
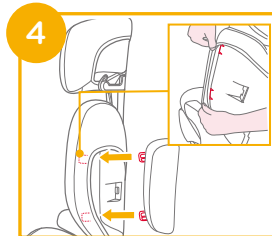

Ajuste del asiento

consulte las imágenes 8

Hay 3 posiciones para el asiento , ajústelas como se muestra en 8

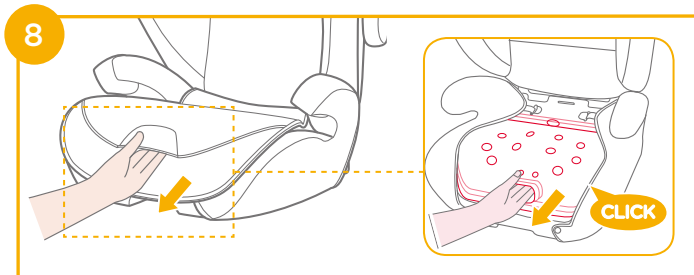

Consideraciones acerca de la instalación

consulte las imágenes 10 - 13

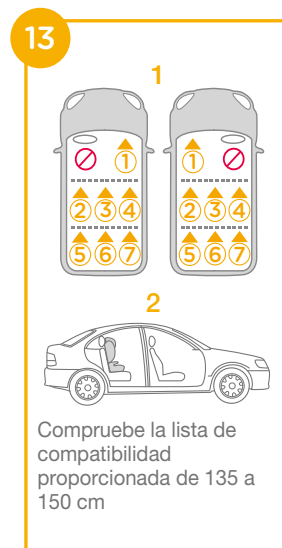
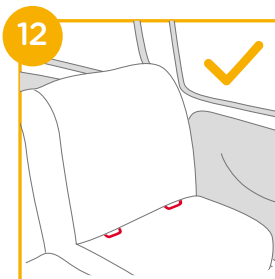
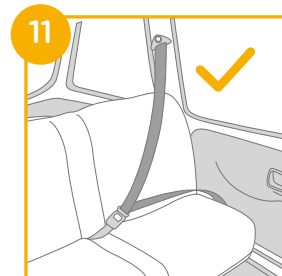
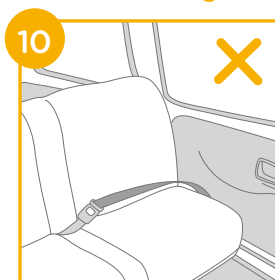

Ajuste de la altura del reposacabezas

consulte las imágenes 9

Presione la palanca de ajuste del reposacabezas, al mismo tiempo que empuja hacia arriba o hacia abajo el reposacabezas hasta que quede fijado en una de las 10 posiciones.



Instalación utilizando el sistema ISOFIX y el cinturón de seguridad de 3 puntos o solo el cinturón de seguridad de 3 puntos

(Modo orientado hacia adelante/para niños con un peso de entre 100 cm y 150 cm/de 3,5 a 12 años de edad)

consulte las imágenes 14 - 26

Si el vehículo está equipado con ISOFIX, los puntos de sujeción inferiores deben ser visibles entre el respaldo y el asiento del coche. Consulte el manual de propietario del vehículo para conocer las ubicaciones exactas, la identificación de las sujeciones y los requisitos de uso.

1. Encaje las guías ISOFIX con en puntos de anclaje ISOFIX. 14
Las guías ISOFIX pueden proteger la superficie del asiento del vehículo contra roturas. También sirven para guiar los conectores ISOFIX.

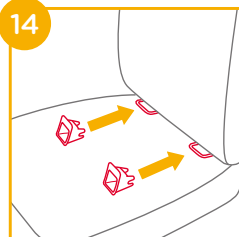

2. Presione el botón de ajuste ISOFIX para extraer los conectores ISOFIX. 15

Gire los conectores ISOFIX 180 grados hasta que estén apuntando en la dirección de las guías ISOFIX. 16

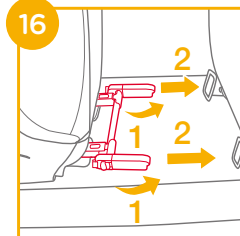
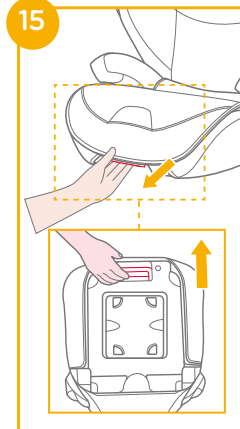

3. Alinee los conectores ISOFIX con los puntos de anclaje ISOFIX y, a continuación, introduzca ambos conectores ISOFIX en las guías ISOFIX hasta que escuche un clic. 17

! Asegúrese de que ambos conectores ISOFIX queden firmemente sujetos a sus guías ISOFIX. Los colores de los indicadores de ambos conectores ISOFIX deberán aparecer completamente en verde. 17 -1

! Para asegurarse de que el asiento está instalado de forma segura, tire de ambos conectores ISOFIX.

4. Para extraer el asiento elevador:

a. Pulse primero el botón de bloqueo secundario 18 -1 y, a continuación, el botón 18 -2 de los conectores ISOFIX antes de desinstalar el asiento elevador del asiento del vehículo.

b. Gire los conectores ISOFIX 180 grados y luego presione el botón de ajuste ISOFIX para plegar dichos conectores. 19

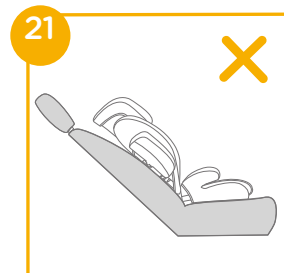
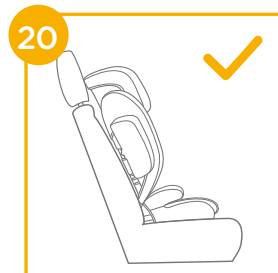
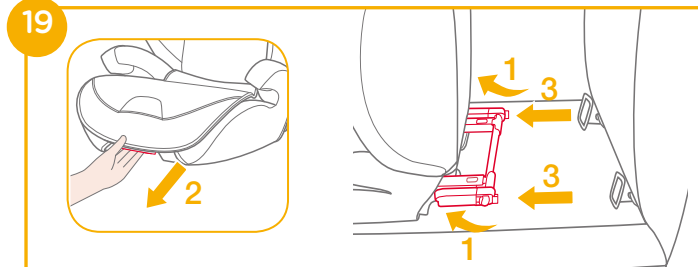
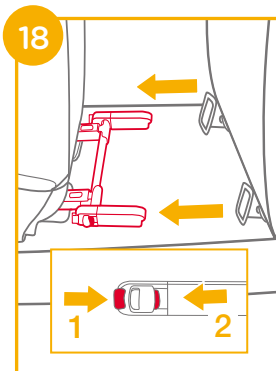
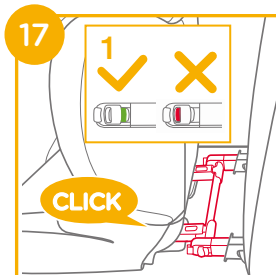

! Tire del cinturón de seguridad del vehículo siguiendo la trayectoria del cinturón 22 y, a continuación, abróchelo. 22 -3

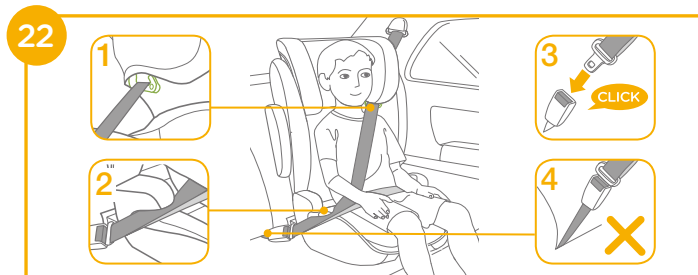

! También se puede instalar usando solo el cinturón de seguridad de 3 puntos. (consulte las imágenes 22 - 26)

- ! Coloque el cinturón diagonal a través de la guía de los hombros como se indica en la imagen 22 -1
- ! NO coloque el cinturón del vehículo sobre la parte superior de los reposabrazos. Debe pasar por debajo de los reposabrazos. 22 -2
- ! El asiento elevador no puede utilizarse si la hebilla de seguridad del vehículo (extremo hembra de la hebilla) es demasiado larga y queda encima de la barriga del niño. 22 -4
- ! Una vez colocado el niño en este asiento elevador, deberá utilizar correctamente el cinturón de seguridad y asegurarse de que el cinturón de seguridad quede sobre la pelvis y no sobre la barriga del niño. 22
- ! Para asegurarse de que la altura del reposacabezas es correcta, la parte inferior del reposacabezas DEBE llegar hasta la parte superior de los hombros del niño, tal y como se indica en la imagen 23; y el cinturón diagonal debe estar colocado sobre la zona verde, como se muestra en la imagen 24.
- ! Instale el asiento elevador en un vehículo con asientos orientados hacia adelante y equipado con cinturones de seguridad de 3 puntos, sin dejar espacio entre el elevador y el asiento del coche.



- ! Asegúrese de que el cinturón diagonal pasa directamente a través de la guía del cinturón de hombro como se muestra en 25
- ! Tire del cinturón diagonal para apretarlo hasta que se elimine toda la holgura del cinturón.
- ! Si el cinturón queda a la altura del cuello, la cabeza o la cara del niño, vuelva a ajustar la altura del reposacabezas.
- ! El cinturón del vehículo debe estar apretado y no debe estar retorcido.



Desmontaje de la tapicería

consulte las imágenes 27 - 30

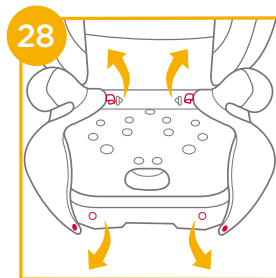
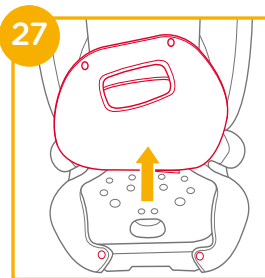

Para volver a colocar la tapicería, simplemente repita los pasos anteriores a la inversa.

29

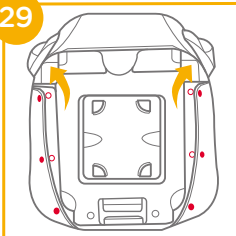

30

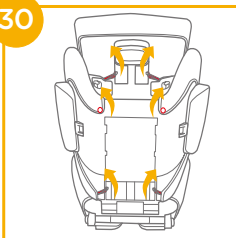

Cuidados y mantenimiento

- ! Lave la tapicería y los acolchados con agua fría a menos de 30 °C.
- ! No planche la tapicería.
- ! No limpie en seco ni utilice lejía para lavar la tapicería.
- ! No utilice detergentes neutros sin diluir, gasolina u otros disolventes orgánicos para limpiar el asiento. Si lo hace, podría dañarlo.
- ! No escurra con demasiada fuerza el acolchado ni el cojín interior cuando los seque. Podrían quedar arrugas en la tapicería y los acolchados.
- ! Deje secar la tapicería y los acolchados en un lugar alejado de la luz directa del sol.
- ! Retire el asiento elevador del asiento del vehículo cuando no vaya a utilizarlo durante un periodo prolongado de tiempo. Coloque el asiento elevador en un lugar fresco y seco donde su hijo no pueda acceder a él.



IT Benvenuto a Joie™

Congratulazioni per essere entrato a far parte della famiglia Joie! Siamo lieti di partecipare al tuo viaggio con il bambino. Viaggiando con il rialzo con schienale alto serie i-Traver™, stai utilizzando un sistema di ritenuta per bambini migliorato di alta qualità e con sicurezza totalmente certificata. Leggere attentamente questo manuale e attenersi a ogni procedura per garantire un viaggio comodo e la migliore protezione per il bambino.

Per utilizzare il rialzo Joie con agganci ISOFIX in conformità alla normativa ECE R129/03, il bambino deve soddisfare i seguenti requisiti. Altezza del bambino 100 cm-150 cm (età di riferimento 3,5-12 anni).

Booster

Leggere tutte le istruzioni del presente manuale prima di installare e usare il prodotto.

! IMPORTANTE: DA CONSERVARSÌ PER FUTURE CONSULTAZIONI. LEGGERE ATTENTAMENTE.

Conservare il manuale di istruzioni nella tasca laterale situata nella seduta del rialzo, come mostrato nella figura a destra.

Per informazioni più dettagliate, si prega di visitare il nostro sito web all'indirizzo joiebaby.com

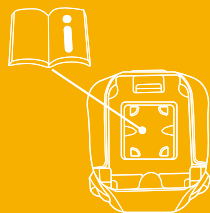

Elenco parti

Assicurarsi che tutti i pezzi siano disponibili prima dell'assemblaggio. Se manca qualche pezzo, contattare il rivenditore locale. Per l'assemblaggio non è necessario nessun attrezzo.

- | | | | |
|---|--|---|------------------------------------|
| 1 | Poggiatesta | 6 | Leva di regolazione poggiatesta |
| 2 | Supporto posteriore inferiore | 7 | Guida per la cintura per le spalle |
| 3 | Bracciolo | 8 | Attacco ISOFIX |
| 4 | Pulsante di regolazione profondità di seduta | 9 | Guide ISOFIX |
| 5 | Base | | |

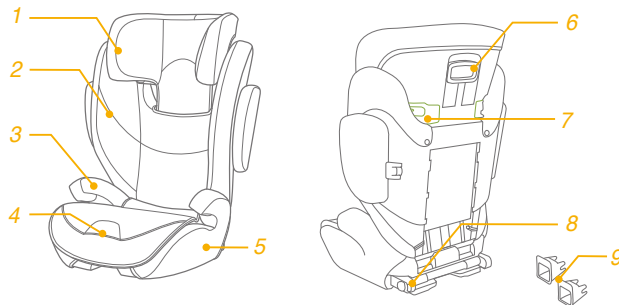

AVVERTENZA

- ! NESSUN rialzo è in grado di garantire una protezione completa da lesioni in caso di incidenti. Tuttavia, l'uso corretto del rialzo riduce il rischio di lesioni gravi o mortali per il bambino.
- ! Fare sempre attenzione a seguire correttamente le istruzioni di installazione. Ciò consente che il rialzo funzioni ad un livello di sicurezza ottimale.
- ! Fare in modo che gli oggetti rigidi e le parti in plastica del rialzo siano posizionati e installati in modo che non rischino di rimanere incastrati in un sedile spostabile o nella portiera del veicolo.
- ! Per utilizzare il seggiolino con rialzo in conformità alla normativa ECE R129/03, il bambino deve soddisfare i seguenti requisiti.
Altezza del bambino 100 cm-150 cm (età di riferimento: 3.5-12 anni). Solo modalità in senso di marcia (in direzione di marcia del veicolo)
- ! Il rialzo potrebbe non adattarsi a tutti i veicoli per l'uso da 135 cm a 150 cm.
- ! Le cinghie che fissano il rialzo al veicolo devono essere strette e le cinghie non devono essere attorcigliate.
- ! Il seggiolino con rialzo deve essere sostituito se è stato sottoposto a carichi pesanti in caso di incidente o se è stato fatto cadere.
- ! Il seggiolino con rialzo deve essere utilizzato esclusivamente nell'auto.

AVVERTENZA

- ! Non effettuare modifiche o aggiunte al seggiolino con rialzo senza l'approvazione dell'autorità di omologazione. NON rimuovere nessuna gommapiuma EPP/EPS bianca. In caso contrario, potrebbero verificarsi gravi problemi di sicurezza.
- ! NON utilizzare il seggiolino se le superfici sono troppo calde a causa della luce solare.
- ! Non lasciare mai il bambino incustodito nel seggiolino o nel veicolo, nemmeno per pochi minuti.
- ! I bagagli o altri oggetti che potrebbero causare lesioni in caso di collisione devono essere fissati adeguatamente.
- ! Il rialzo non deve essere utilizzato senza il rivestimento imbottito.
- ! Il rivestimento imbottito del rialzo deve essere sostituito con altri consigliati dal produttore, in quanto costituiscono parte integrante delle prestazioni del sistema di ritenuta.
- ! Fissare sempre il rialzo, anche per tragitti brevi, poiché è durante questi ultimi che si verifica la maggior parte degli incidenti.
- ! NON lasciare questo rialzo o altri oggetti non allacciati all'interno del veicolo. Rimuovere il seggiolino con rialzo dall'auto se non viene utilizzato regolarmente e conservarlo in un ambiente asciutto e protetto dal sole.

AVVERTENZA

- ! Si consiglia di non usare un seggiolino con rialzo di seconda mano o un seggiolino con rialzo del quale non si conoscono i precedenti. Potrebbe aver subito danni strutturali non visibili o presentare difetti causati da uso/conservazione non corretti.
- ! NON utilizzare alcun carico sui punti di contatto diversi da quelli descritti nelle istruzioni e contrassegnati sul rialzo.
- ! NON installare il rialzo alle seguenti condizioni:
 1. Sedili dei veicoli rivolti lateralmente o verso la parte posteriore rispetto al senso di marcia del veicolo.
 2. Sedili del veicolo spostabili durante l'installazione.
- ! Contattare il rivenditore in caso di problemi relativi a manutenzione, riparazione e sostituzione dei pezzi.

Emergenza

In caso di emergenza o incidenti, è estremamente importante portare il bambino al pronto soccorso per cure mediche immediate.

Informazioni sul prodotto

1. È un sistema di ritenuta per bambini migliorato, da utilizzare come sistema di ritenuta per bambini migliorato universale non integrale (seggiolino con rialzo i-Size) da 100 a 150 cm.
2. È approvato in base alla più recente normativa UN R129/03.

Prodotto	Seggiolino con rialzo
Materiali	Plastica, metalli, tessuti
N. brevetto	In attesa di brevetto
Adatto per	Altezza del bambino 100 cm-150 cm (età di riferimento 3,5-12 anni).
Installazione	In senso di marcia (in direzione di marcia del veicolo)

Assieme rialzo

vedere le figure 1 - 7

1. Prima premere il fermo di regolazione del poggiatesta, quindi far scorrere il supporto posteriore inferiore sotto il rivestimento in tessuto per collegarli insieme. 1

! CONTROLLARE per assicurarsi che due pezzi siano saldamente scattati insieme tirandoli.

2. Per fissare il supporto posteriore inferiore alla base, agganciare il supporto posteriore inferiore sulla cerniera della barra del seggiolino sulla base. 2

3. Ruotare il supporto posteriore inferiore verso l'alto tenendo premuto il seggiolino con rialzo finché non scatta in posizione verticale. 3

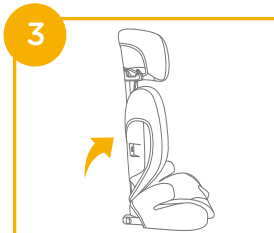
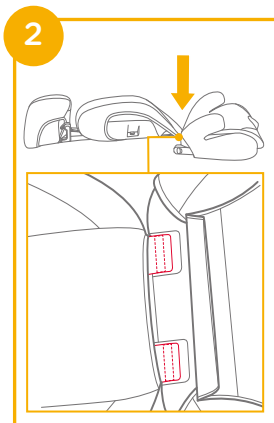
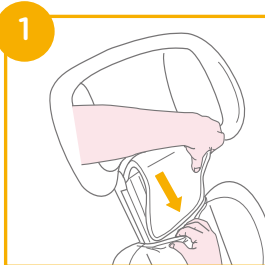

4. Allineare la protezione da impatto laterale alla fessura dei supporti in plastica del supporto posteriore inferiore, quindi inserire per bloccare. 4

5

! Scegliere se installare la protezione da impatto laterale in base alle dimensioni dell'auto.

5. Rimuovere la protezione dagli impatti laterali. Fare riferimento a 6 7

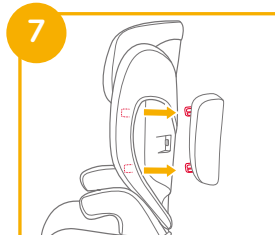
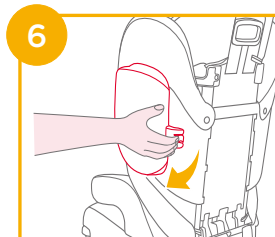
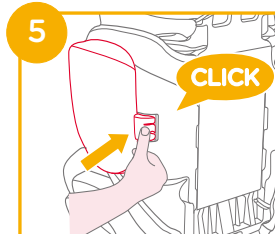
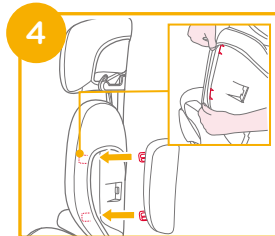

Regolare la seduta

vedere le figure 8

Vi sono 3 posizioni per il seggiolino e regolare il sedile come 8

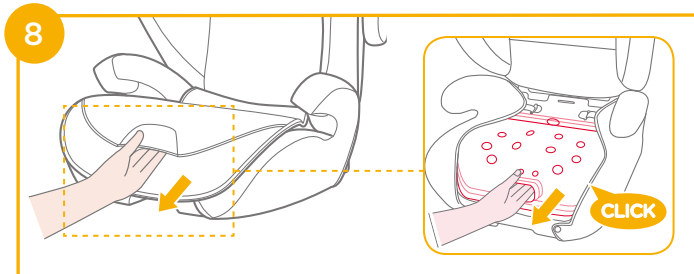

Regolazione dell'altezza - per poggiatesta

vedere le figure 9

Tirare la leva di regolazione del poggiatesta, quindi tirare verso l'alto o spingere verso il basso il poggiatesta, finché non scatta in una delle 10 posizioni. 9



Dubbi sull'installazione

vedere le figure 10 - 13

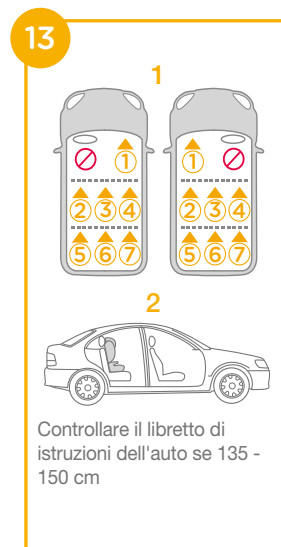
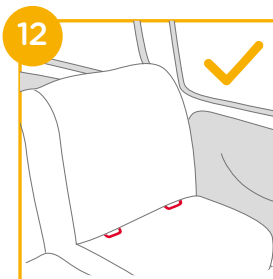
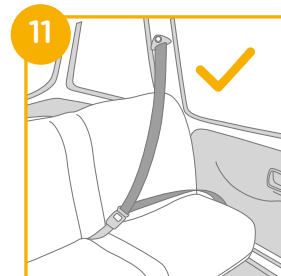
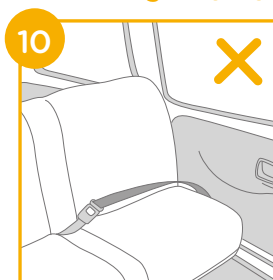

Installazione con sistema ISOFIX e cintura a 3 punti o usando solo la cintura a 3 punti

(Modalità in senso di marcia/per bambini tra 100 cm e 150 cm/3,5-12 anni)

vedere le figure 14 - 26

Se il veicolo è dotato di ISOFIX, i punti di ancoraggio inferiori per veicoli possono essere visibili nelle pieghe del sedile del veicolo. Consultare il manuale dell'utente del veicolo per le posizioni esatte, l'identificazione dell'ancoraggio e i requisiti per l'uso.

1. Montare le guide ISOFIX con i punti di ancoraggio ISOFIX. 14

Le guide ISOFIX possono proteggere la superficie del sedile del veicolo ed evitare che si strappino. Possono anche guidare gli attacchi ISOFIX.

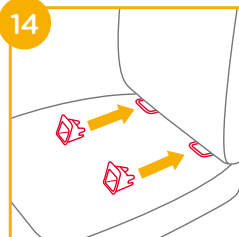

2. Premere il pulsante di regolazione ISOFIX per estrarre gli attacchi ISOFIX. 15

Ruotare gli attacchi ISOFIX di 180 gradi finché non sono rivolti in direzione delle guide ISOFIX. 16

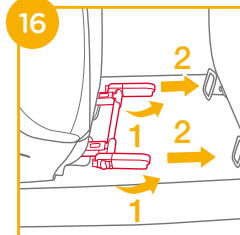
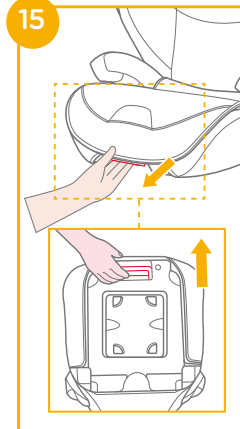

3. Allineare gli attacchi ISOFIX con i punti di ancoraggio ISOFIX, quindi fare clic su entrambi gli attacchi ISOFIX nelle guide ISOFIX . 17

! Assicurarsi che entrambi gli attacchi ISOFIX siano saldamente fissati alle relative guide ISOFIX. Il colore degli indicatori su entrambi gli attacchi ISOFIX deve essere completamente verde. 17 -1

! Assicurarsi che il rialzo sia installato saldamente tirando entrambi gli attacchi ISOFIX.

4. Per rimuovere il rialzo:

a. Premere il pulsante di bloccaggio secondario 18 -1, quindi il pulsante 18 -2 sugli attacchi ISOFIX prima di rimuovere il rialzo dal sedile del veicolo.

b. Ruotare gli attacchi ISOFIX di 180 gradi, quindi premere il pulsante di regolazione ISOFIX per piegare gli attacchi ISOFIX. 19

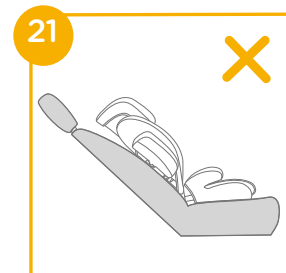
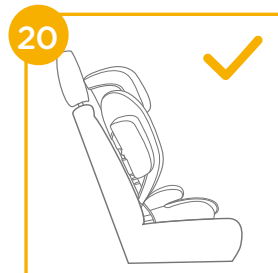
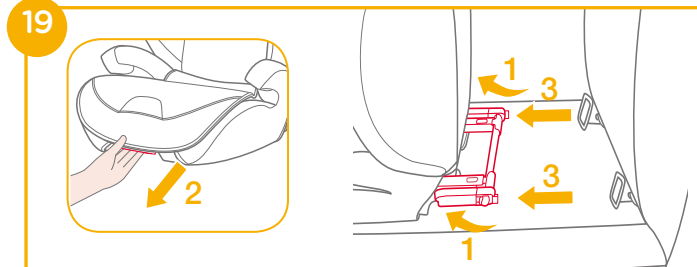
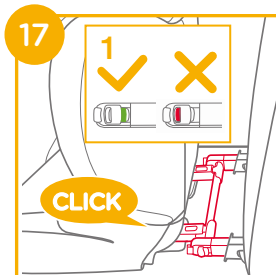

! Tirare la cintura di sicurezza del veicolo e passare attraverso il percorso della cintura 22, quindi allacciarla. 22 -3

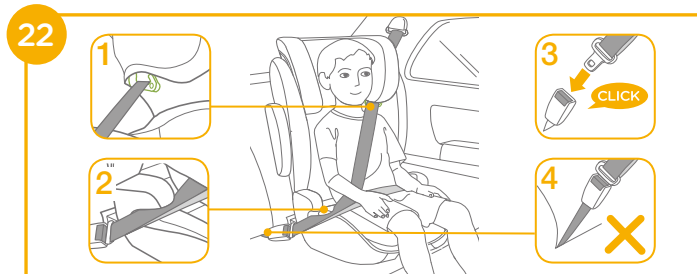
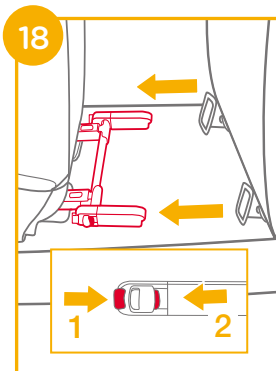

! Può essere installato anche utilizzando solo la cintura a 3 punti di cui sopra. (vedere le figure 22 - 26)

- ! Posizionare la cintura per le spalle attraverso la relativa guida, come mostrato in 22 -1
- ! NON posizionare la cintura del veicolo oltre la parte superiore dei braccioli. Deve passare sotto i braccioli. 22 -2
- ! Il rialzo non può essere utilizzato se la fibbia della cintura di sicurezza del veicolo (il terminale femmina) è troppo lungo per ancorare saldamente il rialzo. 22 -4
- ! Dopo aver messo il bambino nel rialzo, utilizzare correttamente la cintura di sicurezza e assicurarsi che la cinghia addominale sia indossata in basso in modo da sostenere il bacino. 22
- ! Per garantire l'altezza corretta del poggiatesta, la parte inferiore del poggiatesta DEVE essere alla stessa altezza della parte superiore delle spalle del bambino, come mostrato in 23 e la cintura per le spalle deve essere posizionata nella zona verde, come mostrato in 24.
- ! Posizionare un rialzo saldamente contro lo schienale di un sedile del veicolo rivolto in avanti dotato di una cintura addominale/della spalla.



- ! Assicurarsi che la parte della cintura per le spalle del veicolo passi direttamente attraverso la relativa guida come mostrato in 25
- ! Stringere la cintura del veicolo tirando le bretelle fino a quando non viene rimosso tutto il gioco.
- ! Se la cintura passa sul collo, la testa o il viso del bambino, regolare l'altezza del poggiatesta.
- ! Le cinghie che fissano il rialzo al veicolo devono essere strette e le cinghie non devono essere attorcigliate.



Rimozione del rivestimento imbottito

vedere le figure 27 - 30

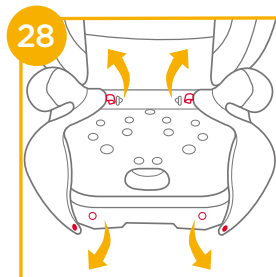
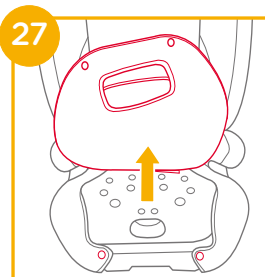

Per rimontare l'imbottitura del sedile basta invertire le procedure precedenti.

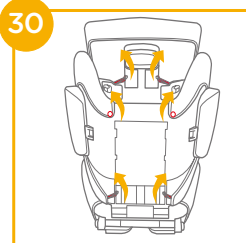
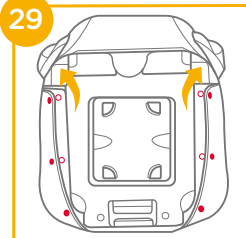

Cura e manutenzione

- ! Lavare il rivestimento imbottito e l'imbottitura interna con acqua fredda sotto i 30°C.
- ! Non stirare il rivestimento imbottito.
- ! Non candeggiare e non lavare a secco il rivestimento imbottito.
- ! NON usare un detergente neutro non diluito, benzina o altri solventi organici per lavare il rialzo. Potrebbero danneggiare il rialzo.
- ! Non attorcigliare il rivestimento imbottito e l'imbottitura interna per asciugare con grande forza. Si potrebbero lasciare grinze sul rivestimento imbottito e l'imbottitura interna.
- ! Appendere il rivestimento imbottito e l'imbottitura interna all'ombra per asciugare.
- ! Rimuovere il rialzo dal sedile del veicolo se viene usato per un lungo periodo di tempo. Sistemare il rialzo in un luogo fresco, asciutto e a cui il bambino non può accedere.



HU Üdvözlí a Joie™

Gratulálunk, hogy Ön is a Joie család tagja lett! Nagyon örülünk, hogy részesei lehetünk a kisgyereke életútjának. Mikor az i-Traver™ magas hátú emelősékekkel utazik, Ön egy kiemelkedő minőségű, teljes mértékben jóváhagyott csecsemőhordozót használ. Kérjük figyelmesen olvassa el ezt a kézikönyvet és kövesse a lépéseket, hogy kényelmes utazást és a legjobb védelmet biztosítsa a gyermekének.

Ahhoz, hogy ezt a Joie emelőséket az ECE R129/03 Szabálynak megfelelően tudja használni az ISOFIX csatolókkal, a gyermekének a következő követelményeknek kell megfelelnie. Gyerek magassága 100cm-150cm (Referencia életkor 3,5-12 év).

Emelősék

A termék használata és szerelése előtt olvassa el az útmutatóban lévő összes utasítást.

! FONTOS: ŐRIZZE MEG A KÉSŐBBIEKRE. KÉRJÜK OLVASSA EL FIGYELMESEN.

Kérjük őrizze meg a kezelési útmutatót az emelősék alján levő fiókban, amint az ábra mutatja.

Garanciális információkért kérjük látogasson el weboldalunkra a joiebaby.com címen.

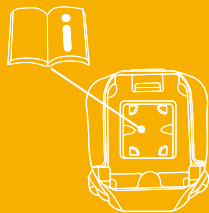

Alkatrészek listája

Győződjön meg, hogy minden alkatrész rendelkezésre áll, mielőtt nekilát az összeszerelésnek. Amennyiben valamelyik alkatrész hiányzik, kérjük vegye fel a kapcsolatot a helyi kereskedővel. Az összeszereléshez nincs szükség semmilyen szerszámra.

- | | | | |
|---|--------------------------|---|----------------------|
| 1 | Fejtámasz | 7 | Fejtámasz állító kar |
| 2 | Alsó háttámasz | 7 | Vállszij vezető |
| 3 | Kartámasz | 8 | ISOFIX csatoló |
| 4 | Ülés mélység állító gomb | 9 | ISOFIX vezetők |
| 5 | Alap | | |

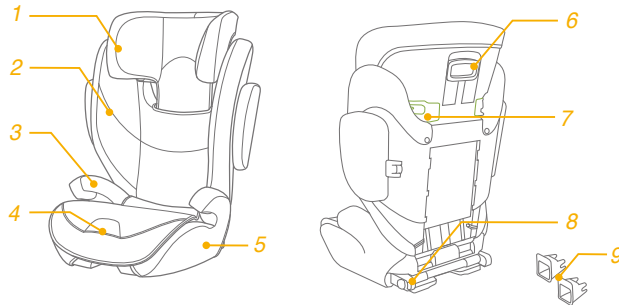

FIGYELMEZTETÉS

- ! SEMMILYEN emelőszejek nem biztosít teljes védelmet egy baleset esetén. Ennek ellenére ennek az emelőszejeknek megfelelő használata csökkenti a gyermek súlyos sérülésének vagy halálának esélyét.
- ! Mindig vigyázzon, hogy kövesse a szerelési utasításokat, ez biztosítja hogy az emelőszejek optimális biztonsági szinten teljesít.
- ! Vigyázzon, hogy a kemény elemek és az emelőszejek műanyag alkatrészei olyan helyen legyenek szerelve, hogy azokat ne csíphesse be mozgó ülés vagy a gépkocsi ajtója.
- ! Ahhoz, hogy ezt az emelőszejeket az ECE R129/03 Szabálynak megfelelően tudja használni, a gyermekének a következő követelményeknek kell megfelelnie.
Gyerek magassága 100cm-150cm (referencia életkor: 3.5-12 év). Csak előrenéző (a jármű utazási irányába)
- ! Az emelőszejek megtörénhet, hogy nem minden gépkocsiba talál a 135 cm -150 cm használathoz.
- ! Bármilyen hámszék ami az emelőszejeket a gépkocsihoz rögzíti, meg kell legyen húzva és az öv nem csavarodhat meg.
- ! Az emelőszejeket ki kell cserélni, ha nehéz terhelésnek volt kitéve egy ütközés esetén, vagy ha leejtették.
- ! Az emelőszejeket csak gépkocsiban való használatra készítették.

FIGYELMEZTETÉS

- ! Ne végezzen semmilyen módosítást vagy hozzáadást az emelőszejeken a típusjóváhagyó hatóság engedélye nélkül. NE távolítsa el a fehér EPP/EPS habot. Ez komoly biztonsági problémát okozhat.
- ! NE használja az ülsét ha a felülete túl forró a napfénytől.
- ! Soha ne hagyja a gyermekét felügyelet nélkül az emelőszejekben vagy a gépkocsiban, még néhány percre sem.
- ! Minden csomagot vagy más olyan tárgyat amely ütközés esetén sérülést okozhat, megfelelően rögzíteni kell.
- ! Az emelőszejeket ne használja a puha belsők nélkül.
- ! Az emelőszejek puha belsőit nem szabad mással kicserélni, mint a gyártó által ajánlottal, mert a puha belső a gyerekülés szerves része.
- ! Mindig rögzítse a gyermeket az emelőszejekben, még rövid utakon is, mert a legtöbb baleset ilyenkor történik.
- ! NE hagyja az emelőszejeket vagy más tárgyat rögzítés nélkül a gépkocsiban. Távolítsa el az emelőszejeket a gépkocsiból, ha nincs szokásos használatban és tárolja egy száraz, napfénytől védett környezetben.

FIGYELMEZTETÉS

- ! Ajánlott, hogy ne használjon másodkezű emelőszéket, amelynek a történetét nem ismeri. Lehetnek nem látható szerkezeti sérülései vagy hibái a helytelen használat/tárolás miatt.
- ! NE használjon más teherbíró érintkezési pontokat, mint amelyeket az útmutatások leírnak és jelezve vannak az emelőszéken.
- ! NE szerelje az emelőszéket az alábbi helyzetekben:
 1. Gépkocsi ülés amelyek oldalra vagy hátra néznek a gépkocsi haladási irányához képest.
 2. Gépkocsi ülés amelyik szerelés közben mozog.
- ! Kérje ki a forgalmazó tanácsát, ami a karbantartást, javítást és alkatrész cseréjét illeti.

Sürgősség

Sürgősség vagy baleset esetén a legfontosabb, hogy a gyerekek viselje gondját azonnali elsősegéllyel vagy orvosi kezeléssel.

Termékinformáció

1. Ez egy Fejlett Gyerekülés Rendszer, amelyet a nem integrált univerzális fejlett gyerekülésként kell használni (i-Size emelőszék) a 100-150 cm magassághoz.
2. A legutolsó UN Szabályzat R129/03 által engedélyezve.

Termék	Emelőszék
Anyag	Műanyag, fém, szövet
Szabványszám	Szabvány fenntartott
Megfelelő	Gyerek magassága 100cm-150cm (Referencia életkor 3,5-12 év).
Szerelés	előrenéző (a gépkocsi haladás irányába)

Emelőszék összeszerelése

lásd a képeket 1 - 7

1. Szorítsa meg a fejtámasz állítóreteszt előbb, majd csúsztassa be az alsó háttámlába a szövetborítás alá, hogy összecsatolja őket. 1

! ELLENŐRIZZE, hogy meggyőződjön arról, hogy a két darab biztonságosan egymáshoz csatolódt, meghúzva ezeket.

2. Az alsó háttámasznak az alaphoz való rögzítéséhez akassza be az alsó háttámaszt az ülés sarkán át az alapba. 2

3. Fordítsa el az alsó háttámaszt felfele, miközben az emelőszéket tartja, amíg bekattan a helyére. 3

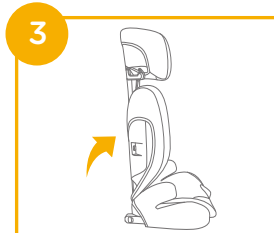
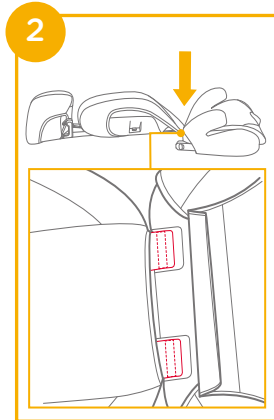
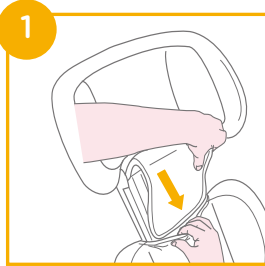

4. Igazítsa az oldalsó ütközőt az alsó hátlap műanyag rögzítőjével, majd helyezze be a zárba. 4 5

! Kérjük válasszon, hogy az oldalsó utésvédelmet a gépkocsi méretének megfelelően felszerelje.

5. Távolítsa el az oldalsó ütközésvédelmet. Lásd a 6 és 7 ábrát.

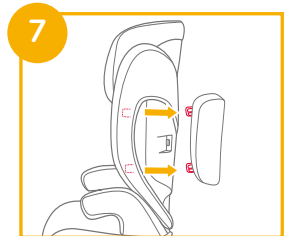
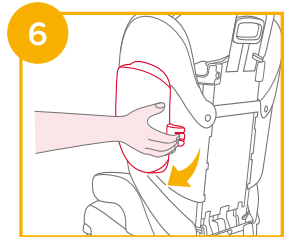
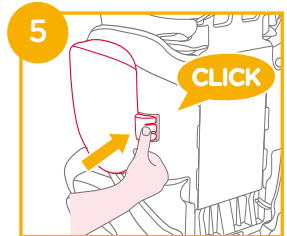
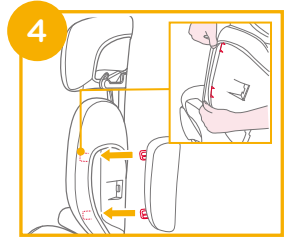

Állítson az ülésen

lásd a képeket 8

Három helyzete van az ülésnek és állítsa az ülést 8

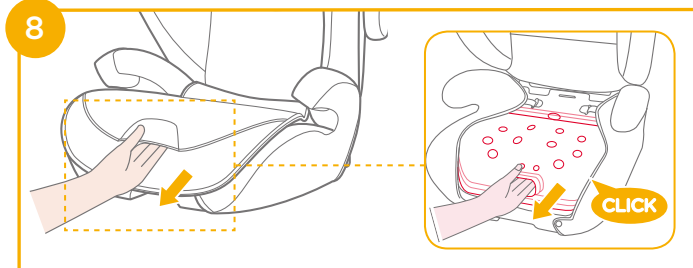

Szerelési útmutatók

lásd a képeket 10 - 13

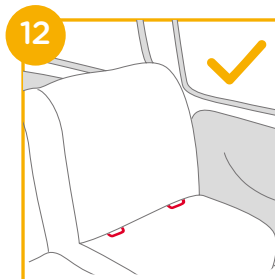
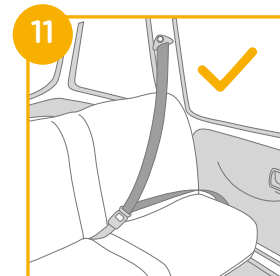
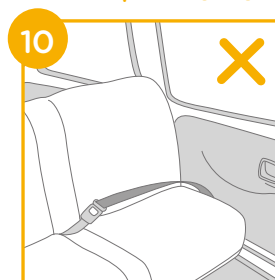

Magasság állítás - a fejtámasznak

lásd a képeket 9

Szorítsa meg a fejtámasz állító fogantyút és közben húzza fel vagy nyomja le a fejtámaszt amíg a 10 pozíció egyikébe beakad. 9



Szerelés ISOFIX rendszerrel és 3 pontos biztonsági övvel, vagy csak 3 pontos biztonsági öv használatával

(Előre néző mód/ 100cm-150 cm magasságú gyerek/
3,5-12 év közötti gyerekeknek)

lásd a képeket 14 - 26

Amennyiben a gépkocsi ISOFIX rendszerrel szerelt, a gépkocsi alsó rögzítő pontjai láthatóak lehetnek a gépkocsi ülésének találkozásánál. Lásd a gépkocsi használati utasítását a rögzítők pontos helyéről, azonosításáról és a használati követelményekről.

1. Helyezze az ISOFIX vezetőket az ISOFIX rögzítő pontokba. 14 Az ISOFIX vezetők megvédik a gépkocsi ülésének felületét a szakadástól. Ugyanakkor irányítják az ISOFIX csatolókat.

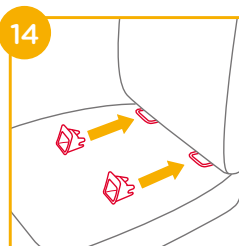

2. Nyomja meg az ISOFIX állító gombokat, hogy kihúzza az ISOFIX csatolókat. 15

Fordítsa el az ISOFIX csatolókat 180 fokkal, amíg ezek az ISOFIX vezetők felé mutatnak. 16

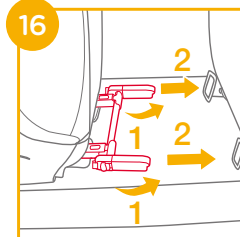
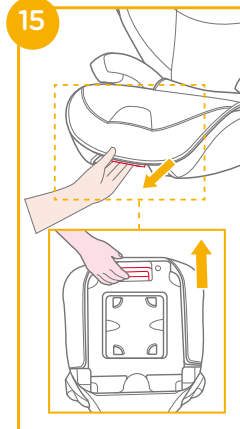

3. Hozza egy vonalba az ISOFIX csatolókat az ISOFIX vezetőkkel, majd kattintsa mindkét ISOFIX csatolót az ISOFIX rögzítő pontokba. **17**

! Győződjön meg, hogy mindkét ISOFIX csatoló biztonságosan csatlakozik az ISOFIX rögzítő pontokhoz. Az ISOFIX csatolókon levő mindkét jelző teljesen zöld kell legyen. **17 -1**

! Győződjön meg, hogy az emelőszéket biztonságosan beszerelte, meghúzva mindkét ISOFIX csatolót.

4. Az emelőszék eltávolításához:

A. A gyerekülés eltávolításához először nyomja meg a másodlagos záró gombot **18-1**, majd az ISOFIX csatolón levő gombot **18-2** mielőtt eltávolítja az emelőszéket a gép kocsii üléséből.

b. Fordítsa el az ISOFIX csatolókat 180 fokkal, majd nyomja meg az ISOFIX állító gombot, hogy behajtsa az ISOFIX csatolókat. **19**

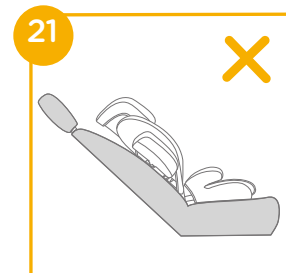
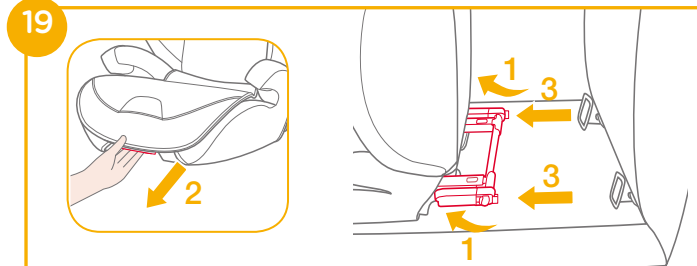
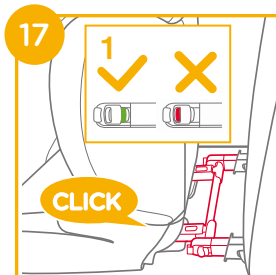

! Húzza a gépkocsi biztonsági övét és fűzze át az övvezetőn **22**, majd csatolja be. **22 -3**

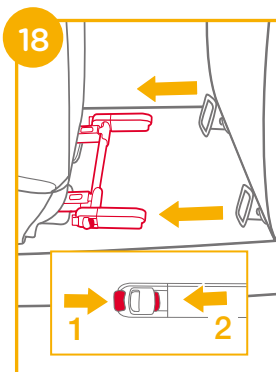

! Beszerelhető csak a 3 pontos övvel is. (lásd a képeket **22 - 26**)

- ! Helyezze a vállszíjat a vállsúly vezetőn keresztül amint az ábra mutatja 22 -1
- ! NE helyezze a gépkocsi biztonsági övét a kartámaszok fölé. Ennek a kartámasz alatt kell elhaladni. 22 -2
- ! Az emelőszék nem használható ha a gépkocsi biztonsági övének csatja (anya) túl hosszú ahhoz hogy az emelőszéket biztonságosan rögzítse. 22 -4
- ! Miután a gyereket elhelyezte az emelőszéken, a biztonsági övet helyesen kell használni és győződjön meg, hogy a csípőövet alul viseli, hogy a medencét biztosan tartsa. 22
- ! A helyes fejtámasz magasság biztosításához a fejtámasz alja MUSZÁJ a gyerek vállainak felső felével egy vonalban legyen, amint az ábra mutatja 23 és a vállsúly a zöld zónában kell legyen, mint az ábrán 24
- ! Helyezze az emelőszéket szorosan az előre néző ülésnek, amely csípő/váll övvel van felszerelve.



- ! Győződjön meg, hogy a biztonsági öv csípőrésze egyenesen a vállhámcsíj övvezetőin vezet át, amint látszik 25



- ! Húzza meg a gépkocsi övét meghúzva a vállhámcsíjat amíg minden ránc kisimul.

- ! Ha az öv a gyerek nyakán, fején vagy arcán keresztül fekszik, állítsa újra a fejtámasz magasságát.



- ! Bármilyen hámcsíj ami az emelőszéket a gépkocsihoz rögzíti, meg kell legyen húzva és az öv nem csavarodhat meg.

A puha belsők eltávolítása

lásd a képeket 27 - 30

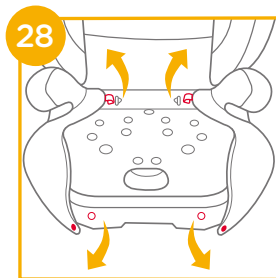
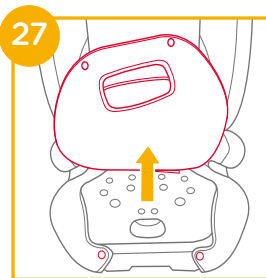

Az ülés párnáinak visszahelyezéséhez fordítsa meg a fenti lépéseket.

29

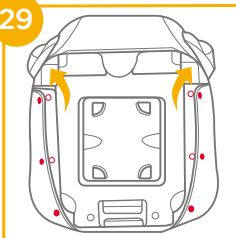

30

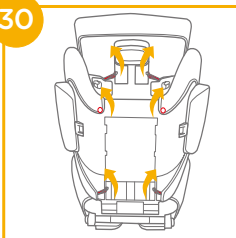

Gondozás és karbantartás

- ! Kérjük mossa a puha belsőt és a belső bélést hideg vízzel 30°C alatt.
- ! Ne vasalja a puha belsőt.
- ! Ne fehéritse vagy ne tisztítsa a puha belsőt.
- ! Ne használjon hígítás nélküli semleges mosószereket, benzint vagy más szerves oldószert a termék mosására. Ezek károsíthatják az emelőszéket.
- ! Szárításhoz ne csavarja nagy erővel a puha belsőt és a belső bélés. Ráncos maradhat a puha belső és a belső bélés.
- ! Kérjük akassza fel száradni a puha belsőt és a belső bélést az árnyékba.
- ! Amennyiben hosszú ideig nem használja az emelőszéket, kérjük vegye ki a gépkocsiból. Tegye az emelőszéket hűvös, száraz helyre, ahol a gyermek nem érheti el.



CZ Vítá vás značka Joie™

Blahopřejeme vám - stali jste se členy rodiny Joie! Jsme nadšeni, že můžeme doprovázet vaše dítětko na cestě. Při cestování s autosedačkou i-Traver™ používáte vysoce kvalitní a plně certifikovaný vylepšený dětský zadržný systém. Pozorně si přečtěte tento návod. Jeho dodržováním zajistíte pohodlnou jízdu a maximální ochranu svého dítěte.

Aby bylo možné používat tuto autosedačku Joie s připojením ISOFIX v souladu s předpisem ECE R129/03, musí vaše dítě splňovat následující podmínky.

Výška dítěte 100 - 150 cm (Odpovídá věku 3,5 - 12 let).

Autosedačka

Před instalováním a použitím tohoto výrobku si přečtěte všechny pokyny v tomto návodu.

! DŮLEŽITÉ: USCHOVEJTE PRO BUDOUCÍ POUŽITÍ. POZORNĚ ČTĚTE.

Tento návod uschovejte do přihrádky na dolní straně autosedačky (viz obrázek vpravo) pro budoucí využití.

Informace o záruce najdete na našem webu joiebaby.com

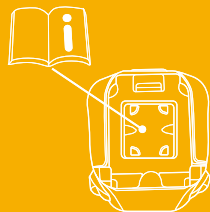

Seznam dílů

Před instalací se prosím ujistěte, že žádná část sestavy nechybí. V případě, že některá část chybí, kontaktujte prodejce. K sestavení nejsou zapotřebí žádné nástroje.

- | | | | |
|---|------------------------------------|---|------------------------------|
| 1 | Opěrka hlavy | 6 | Páčka nastavení opěrky hlavy |
| 2 | Dolní opěra zad | 7 | Otvor pro ramenní pás |
| 3 | Opěrka ruky | 8 | Konektor ISOFIX |
| 4 | Tlačítko nastavení hloubky sedátka | 9 | Vodítka ISOFIX |
| 5 | Základna | | |

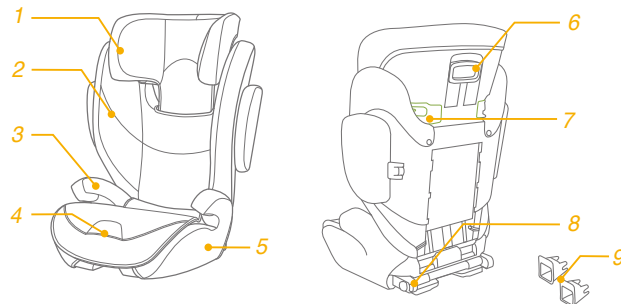

VAROVÁNÍ

- ! ŽÁDNÁ autosedačka nezaručuje plnou ochranu před zraněním v případě nehody. Správným používáním této autosedačky se ale sníží riziko vážného zranění nebo smrti vašeho dítěte.
- ! Vždy pozorně dodržujte pokyny pro instalaci. Tím bude zaručena optimální bezpečnost při používání autosedačky.
- ! Dbejte na to, aby pevné předměty a plastové části autosedačky byly umístěny a instalovány tak, aby nemohly být zachyceny pohyblivým sedadlem nebo dveřmi vozidla.
- ! Aby bylo možné používat tuto autosedačku v souladu s předpisem ECE R129/03, musí vaše dítě splňovat následující podmínky.
Výška dítěte 100 - 150 cm (odpovídá věku: 3.5 - 12 let). Pouze po směru jízdy (vozidla)
- ! Tuto autosedačku pravděpodobně nebude možné nainstalovat do všech vozidel pro použití od 135 - 150 cm.
- ! Veškeré popruhy, které přidrží autosedačku k vozidlu, musí být utažené a nesmí být překroucené.
- ! Pokud byla autosedačka vystavena velkému zatížení při nehodě nebo pokud došlo k jejímu pádu, je nezbytné ji vyměnit
- ! Tato autosedačka je určena k použití pouze v automobilu.

VAROVÁNÍ

- ! Bez schválení zkušebnou neprovádějte žádné úpravy ani rozšíření této autosedačky. NEODSTRAŇUJTE žádnou část bílého polystyrenu (EPP/EPS). V opačném případě může dojít k závažnému ohrožení bezpečnosti.
- ! NEPOUŽÍVEJTE sedačku, pokud je její povrch rozehrátý od slunce.
- ! V žádném případě neponechávejte dítě v autosedačce ani ve voze bez dozoru, a to ani na několik minut.
- ! Veškerá zavazadla nebo jiné předměty, které v případě nehody mohou způsobit zranění, musí být řádně zajištěny.
- ! Tuto autosedačku nelze používat bez látkových potahů.
- ! Látkové potahy autosedačky smí být nahrazeny pouze podle doporučení výrobce, protože se nedílnou částí podílejí na účinnosti autosedačky.
- ! Dítě v této autosedačce vždy zajištěte, i na krátkých trasách; nejvíce nehod se přihodí právě při nich.
- ! NEPONECHÁVEJTE tuto autosedačku ani jiné předměty ve voze nepřipásané nebo nezajištěné. Pokud tuto autosedačku nebudete pravidelně používat, vyjměte ji z vozu a uložte na suchém místě chráněném před sluncem.

VAROVÁNÍ

- ! Nedoporučujeme používat autosedačku z druhé ruky s neznámou historií. Může mít skryté strukturální poškození nebo závady způsobené nesprávným používáním/skládáním.
- ! **NEPOUŽÍVEJTE** žádné jiné zátěžové kontaktní body, než jsou popsány v těchto pokynech a označeny na autosedačce.
- ! **NEPOUŽÍVEJTE** tuto autosedačku v následujících případech:
 1. Sedadla vozu jsou orientována do stran nebo proti směru jízdy vozu.
 2. Pohyblivá sedadla vozu při instalaci.
- ! Informace ohledně údržby, opravy a náhradních dílů vám poskytne prodejce.
- ! Sedačka je vhodná pro vozidlo, které je vybaveno tříbodovým bezpečnostním pásem s navíječem, schváleným dle předpisu OSN/EHK č.16, nebo jinou ekvivalentní normou.
- ! V **ŽÁDNÉM PŘÍPADĚ** nepoužívejte tuto dětskou autosedačku, pokud je nekompletní nebo poškozená.
- ! V **ŽÁDNÉM PŘÍPADĚ** nepoužívejte provazy ani jiné náhražky k zajištění dětské autosedačky ve voze nebo k zajištění dítěte v autosedačce.

Stav nouze

V případě ohrožení nebo úrazu je nejdůležitější poskytnout vašemu dítěti okamžité ošetření a následnou lékařskou pomoc.

Informace o produktu

1. Toto je vylepšený dětský zádržný systém, který je určen k použití jako neintegrační univerzální vylepšený dětský zádržný systém (autosedačka i-Size) od 100 - 150 cm.
2. Byla schválena v souladu s nejaktuálnějším předpisem UN R129/03.

Výrobek	Autosedačka
Materiály	Plasty, kovy, textil
Č. patentu	Čeká na udělení patentu
Vhodné pro	Výška dítěte 100 - 150 cm (odpovídá věku 3,5 - 12 let).
Instalace	po směru jízdy (vozidla)

Sestavení autosedačky

viz obrázky 1 - 7

1. Nejdříve stiskněte páčku nastavení výšky podhlavníku. Potom zasuňte dolní opěru zad pod textilní potah, aby se spojili dohromady. 1

! Zatažením za oba kusy SE PŘESVĚDČTE, že jsou bezpečně spojené.

2. Chcete-li připevnit dolní opěru zad k základně, zahákněte ji do osy závěsu sedačky na základně. 2

3. Otočte dolní opěru zad a zároveň přidržíte autosedačku, dokud nezacvakne ve vzpřímené poloze. 3

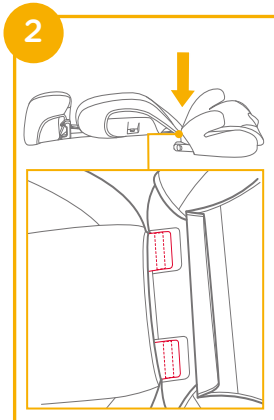
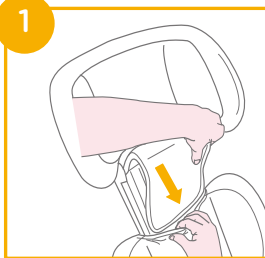

4. Zorientujte ochranu proti bočnímu nárazu s otvorem v plastovém držáku dolní opěry zad a zasuňte. 4 5

! Podle velikosti vozu se rozhodněte, zda chcete nainstalovat ochranu proti bočnímu nárazu.

5. Sejměte ochranu proti bočnímu nárazu. Viz obrázky 6 7

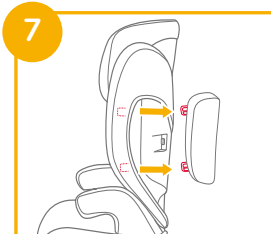
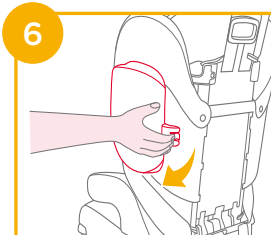
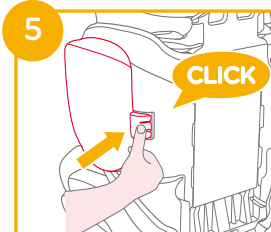
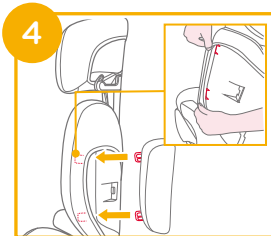

Nastavení sedáku

viz obrázky 8

K dispozici jsou 3 pozice pro sedačku a nastavte je podle 8

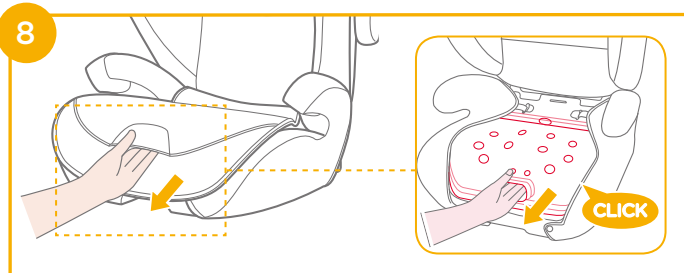

Dbejte při instalaci

viz obrázky 10 - 13

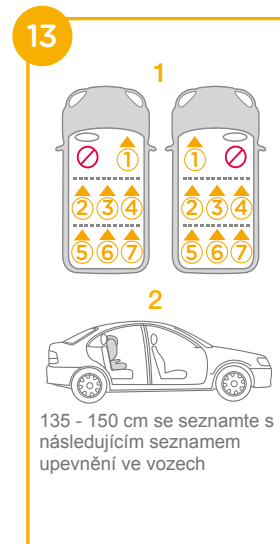
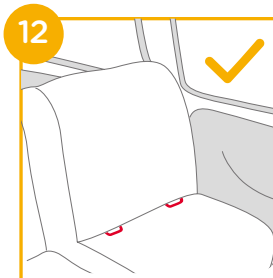
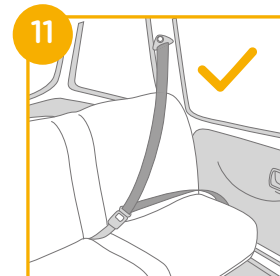
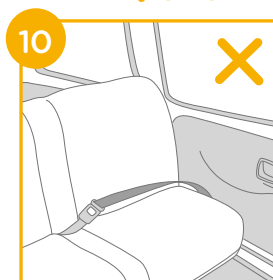

Nastavení výšky - pro opěrku hlavy

viz obrázky 9

Stiskněte páčku pro nastavení výšky a zároveň ji zatlačte dolů, nebo vytáhněte nahoru, dokud nezapadne do jedné z 10 pozic.



Instalace s použitím systému ISOFIX a 3bodového pásu nebo pouze s použitím 3bodového pásu

(Orientace po směru jízdy/pro dítě od 100 - 150 cm/3,5 -12 roků)

viz obrázky 14 - 26

Pokud je vozidlo vybaveno systémem ISOFIX, mohou být dolní kotvicí body vozidla vidět na sedáku vozidla. V návodu na použití vašeho vozidla najdete přesné umístění, označení ukotvení a požadavky na používání.

1. Nasadte vodička ISOFIX na kotvicí body ISOFIX. 14 Vodička ISOFIX chrání potah sedadel před potrháním. Rovněž mohou vést konektory ISOFIX.

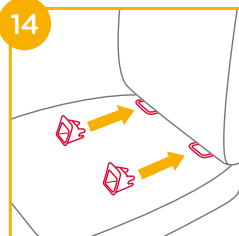

2. Stiskněte tlačítko nastavení ISOFIX a vysuňte konektory ISOFIX. 15

Otočte konektory ISOFIX o 180 stupňů tak, aby byly zorientovány ve směru vodiček ISOFIX. 16

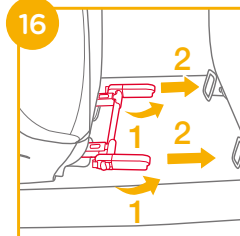
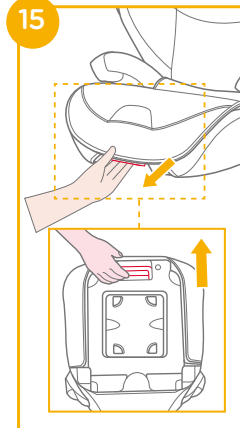

3. Zorientujte konektory ISOFIX s kotvicími body ISOFIX a potom zacvakněte oba konektory ISOFIX do vodiček ISOFIX. 17

! Ujistěte se, že jsou oba konektory ISOFIX pevně uchyceny k příslušným vodičkám ISOFIX. Při správném uchycení by měly být indikátory na obou konektorech ISOFIX zcela zelené. 17 - 1

! Zatažením za oba konektory ISOFIX zkontrolujte, zda je autosedačka řádně nainstalována.

4. Pokyny pro vyjmutí autosedačky:

a. Nejdříve stisknete tlačítko sekundárního zámku 18 - 1 a potom tlačítko 18 - 2 na konektorech ISOFIX. Potom sejměte autosedačku ze sedadla vozu.

b. Otočte konektory ISOFIX o 180 stupňů a potom stiskněte tlačítko nastavení ISOFIX, aby se konektory ISOFIX sklopily. 19

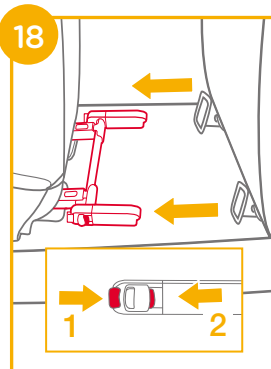
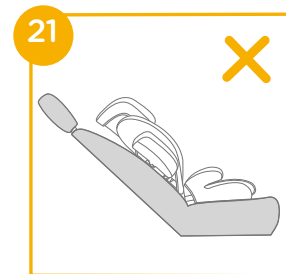
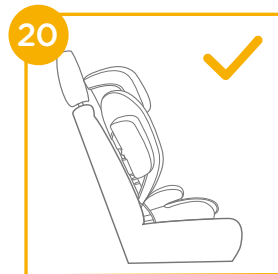
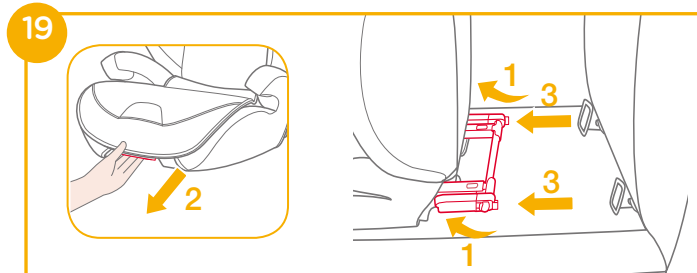
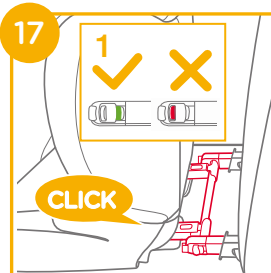

! Vytáhněte bezpečnostní pás vozu a veděte jej dráhou pásu 22 a potom jej zapněte. 22 - 3

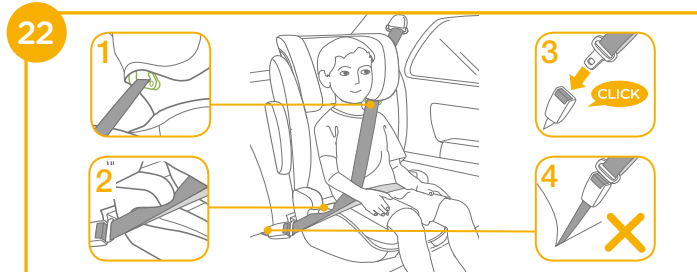

! Lze rovněž nainstalovat pouze s použitím 3bodového bezpečnostního pásu. (viz obrázky 22 - 26)

- ! Provléčte ramenní pás otvorem, viz obrázek 22 -1
- ! **NEPOKLÁDEJTE** bezpečnostní pás vozidla přes opěrky rukou. Musí být umístěn pod nimi. 22 -2
- ! Autosedačku nelze použít, pokud je přezka bezpečnostního pásu vozidla (samičí část svorky) příliš dlouhá, což znemožňuje bezpečně připoutání autosedačky. 22 -4
- ! Po umístění dítěte do této autosedačky musí být správně použit bezpečnostní pás. Bederní popruh musí být veden dole a pánev musí být pevně zajištěna. 22
- ! Aby byla zajištěna správná výška opěrky hlavy, **MUSÍ** být dolní část opěrky hlavy v rovině s horní hranou ramen dítěte podle obrázku 23 a ramenní pás musí být umístěn v zelené zóně podle obrázku 24
- ! Umístěte autosedačku pevně na sedadlo vozu po směru jízdy, které je vybaveno bederním/ramenním pásem.



- ! Ramenní část bezpečnostního pásu vozu musí procházet přímo vodičím otvorem ramenního pásu jako na obrázku v 25
- ! Zatažením za ramenní popruh utáhněte bezpečnostní pás vozu tak, aby neměl žádnou vůli.
- ! Pokud pás leží dítěti přes krk, hlavu nebo obličej, upravte výšku opěrky hlavy.
- ! Veškeré popruhy, které přidržují sedačku k vozidlu, musí být utažené a nesmí být překroucené.



Sejmutí látkových částí

viz obrázky 27 - 30

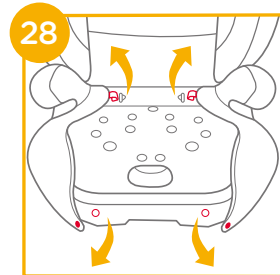
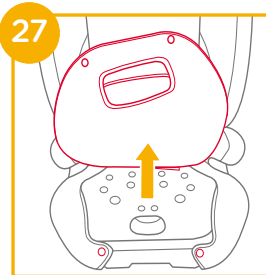

Při sundání potahu, postupujte dle uvedených instrukcí v obráceném pořadí.

29

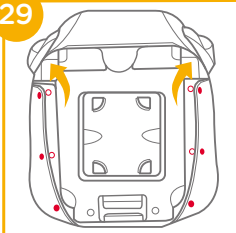

30

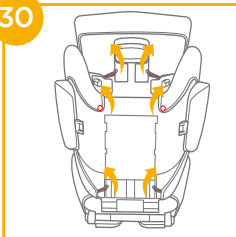

Péče a údržba

- ! Látkové části a vnitřní polstrování perte ve studené vodě do 30°C.
- ! Látkové části nežehlete.
- ! Na látkové části nepoužívejte bělidlo ani je nečistěte za sucha.
- ! K čištění této autosedačky nepoužívejte neředěný neutrální detergent, benzín ani jiné organické rozpouštědlo. Mohlo by dojít k poškození autosedačky.
- ! Textilní potahy ani vnitřní polstrování neždímejte pro rychlejší schnutí. Mohlo by to na textilním potahu nebo na vnitřním polstrování zanechat záhyby.
- ! Textilní potah a vnitřní polstrování nechte vyschnout zavěšené ve stínu.
- ! Pokud autosedačku delší dobu nepoužíváte, vyjměte ji z vozidla. Autosedačku skladujte na chladném a suchém místě mimo dosah dětí.



SK Vitajte v rodine Joie™

Blahoželáme k tomu, že ste sa stali súčasťou rodiny Joie! Sme nadšení, že sme súčasťou vašej cesty s vašim dieťaťom. Pri cestovaní s autosedačkou i-Traver™ používate vysokokvalitnú plne certifikovanú zosilnenú detskú autosedačku. Pozorne si prečítajte túto príručku a dodržiavajte všetky kroky na zabezpečenie pohodlnej jazdy a čo najlepšej ochrany svojho dieťaťa.

Na používanie tejto autosedačky Joie s prípojkami ISOFIX podľa normy ECE R129/03 musí dieťa spĺňať nasledujúce požiadavky. Výška dieťaťa 100 - 150 cm (približný vek 3,5 - 12 rokov).

Autosedačka

Pred inštaláciou a používaním tohto výrobku si prečítajte všetky pokyny, ktoré sú v tejto príručke uvedené.

! DÔLEŽITÉ: UCHOVAJTE PRE NESKORŠIE POUŽITIE. ČÍTAJTE POZORNE.

Návod na použitie uchovávajte v úložnom priestore v spodnej časti autosedačky, ako je zobrazené na obrázku vpravo.

Informácie o záruke nájdete na našej webovej stránke joiebaby.com

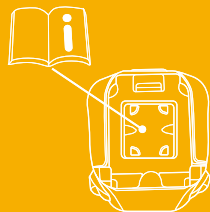

Zoznam dielov

Pred zostavením skontrolujte, či máte všetky časti. Ak chýba ktorákoľvek časť, obráťte sa na miestneho predajcu. Na zostavenie nie sú potrebné žiadne nástroje.

- | | |
|--|-------------------------------------|
| 1 Opierka hlavy | 6 Páčka na nastavenie opierky hlavy |
| 2 Opierka dolnej časti chrbta | 7 Vodiaci prvok ramenného pásu |
| 3 Opierka na ruky | 8 Prípojka ISOFIX |
| 4 Tlačidlo na nastavenie hĺbky sedačky | 9 Vodiace prvky ISOFIX |
| 5 Základňa | |

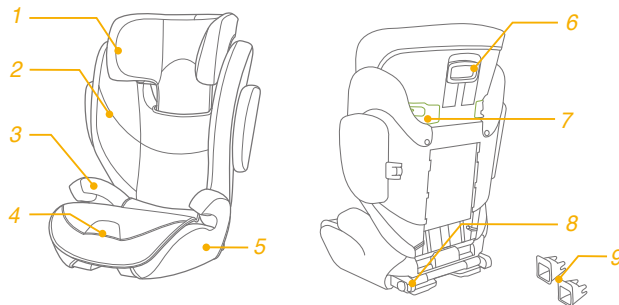

VÝSTRAHA

- ! ŽIADNA autosedačka nemôže zaručiť úplnú ochranu pred úrazom pri nehode. Správne používanie tejto autosedačky však znižuje riziko vážneho poranenia alebo smrti dieťaťa.
- ! Vždy dbajte na správne dodržiavanie pokynov na inštaláciu, zaistí sa tým, že účinok autosedačky bude na optimálnej úrovni bezpečnosti.
- ! Dbajte na to, aby boli pevné predmety a plastové časti autosedačky umiestnené a inštalované tak, aby nebolo možné ich zachytenie do pohyblivých sedadiel alebo dverí vozidla.
- ! Na používanie tejto sedacej podložky podľa normy ECE R129/03 musí dieťa spĺňať nasledujúce požiadavky.
Výška dieťaťa 100 – 150 cm (približný vek: 3.5 - 12 rokov). Na použitie len pri smerovaní tvárou dopredu (v smere jazdy vozidla)
- ! Autosedačka nemusí byť vhodná pre všetky vozidlá na použitie od 135 - 150 cm.
- ! Akékoľvek popruhy, ktoré pripevňujú autosedačku k vozidlu, musia byť utiahnuté a popruhy nesmú byť skrútené.
- ! Autosedačka sa musí vymeniť, ak bola vystavená vysokému zaťaženiu v prípade nehody alebo pádu.
- ! Táto autosedačka je určená len na používanie v aute.

VÝSTRAHA

- ! Nevykonávajte žiadne zmeny ani doplnenia autosedačky bez súhlasu orgánu pre typové schvaľovanie. NEODSTRANUJTE žiadnu z bielych pién EPP/EPS. V opačnom prípade to môže viesť k vážnym bezpečnostným problémom.
- ! NEPOUŽÍVAJTE sedačku, ak je jej povrch príliš horúci zo slnečného svetla.
- ! Nikdy nenechávajte dieťa v autosedačke alebo vo vozidle bez dozoru a to ani na pár minút.
- ! Akákoľvek batožina alebo iné predmety, ktoré by mohli spôsobiť zranenie v prípade kolízie, sa musia správnym spôsobom zaistiť.
- ! Autosedačka sa nesmie používať bez mäkkých textílií.
- ! Mäkké textílie autosedačky sa nesmú nahrádzať inými než odporúčanými výrobcom, pretože mäkké textílie tvoria neoddeliteľnú súčasť charakteristických vlastností detskej autosedačky.
- ! Dieťa v autosedačke vždy zaistujte, aj keď idete len na krátku cestu, pretože práve pri nich sa vyskytuje najviac nehôd.
- ! Nenechávajte túto autosedačku ani iné predmety vo vozidle nepripútané alebo nezaistené. Ak sa sedacia podložka pravidelne nepoužíva, vyberte ju z auta a uskladnite na suchom mieste chránenom pred slnkom.

VÝSTRAHA

- ! Odporúča sa nepoužívať autosedačku z druhej ruky, ktorej história nie je známa. Môže trpieť neviditeľnými štrukturálnymi poškodeniami alebo porušeniami v dôsledku nesprávneho používania/ skladovania.
- ! NEPOUŽÍVAJTE žiadne iné kontaktné záťažové body, ako sú uvedené v pokynoch a označené na autosedačke.
- ! NEINŠTALUJTE túto autosedačku v nasledujúcich podmienkach:
 1. Sedadlá vozidla smerujúce bokom alebo dozadu vzhľadom na smer jazdy vozidla.
 2. Sedadlá vozidla pohybujúce sa počas inštalácie.
- ! Ohľadne otázok týkajúcich sa údržby, opravy a výmeny dielov sa obráťte na predajcu.
- ! Sedačka je vhodná pre vozidlo, ktoré je vybavené trojbodovým bezpečnostným pásom s navíjačom, schváleným podľa predpisu OSN / EHK č.16, alebo inou ekvivalentnou normou.
- ! V ŽIADNOM PRÍPADE nepoužívajte túto detskú autosedačku, ak je nekompletná alebo poškodená.
- ! V ŽIADNOM PRÍPADE nepoužívajte povrazy ani iné náhradky na zabezpečenie detskej autosedačky vo vozidle alebo na zabezpečenie dieťaťa v autosedačke.

Núdzový stav

V prípade núdzovej situácie alebo nehody je najdôležitejšie, aby bolo o vaše dieťa ihneď postarané v rámci prvej pomoci a lekárskeho ošetrovania.

Informácie o výrobku

1. Toto je Zosilnený detský zadržiavací systém, ktorý je určený na použitie ako Neintegrálny univerzálny zosilnený detský zadržiavací systém (sedacia podložka i-Size) od 100 - 150 cm.
2. Je schválený podľa najnovšieho predpisu UN R129/03.

Výrobok	Autosedačka
Materiály	Plast, kov, textil
Patent č.	Patentová prihláška sa prerokúva
Vhodné pre	Výška dieťaťa 100 - 150 cm (Referenčný vek 3,5 - 12 rokov).
Inštalácia	smerom tvárou dopredu (v smere jazdy vozidla)

Zostavenie autosedačky

pozrite si obrázky 1 - 7

1. Najprv stisnite páčku na nastavenie opierky hlavy a potom posuňte opierku dolnej časti chrbta pod látkový poťah, aby ste ich spojili. ①

! SKONTROLUJTE, či sú oba kusy do seba pevne zacvaknuté tak, že ich potiahnete.

2. Ak chcete pripevniť opierku dolnej časti chrbta k základni, prichyťte háčik opierky dolnej časti chrbta k tyčkovému závesu sedačky na základni. ②

3. Otočte opierku dolnej časti chrbta dohora, pričom držte autosedačku, kým nezacvakne vo vzpriamenej polohe. ③

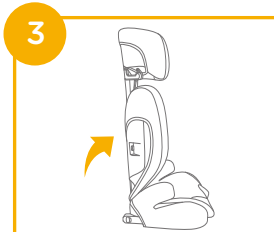
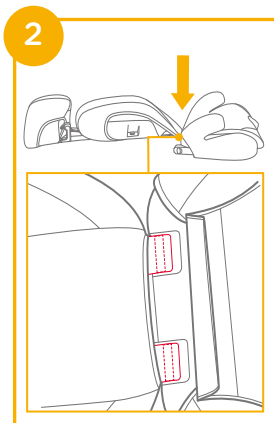
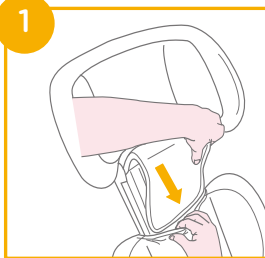

4. Zarovnajzte bočný nárazový štít s otvorom v plastových držiakoch opierky dolnej časti chrbta a zaistíte ho zasunutím. ④ ⑤

④ ⑤

! Vyberte si, či nainštalovať bočný nárazový štít podľa veľkosti vozidla.

5. Vyberte chránič proti bočnému nárazu. Pozrite si obrázky ⑥ ⑦

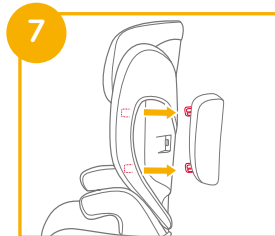
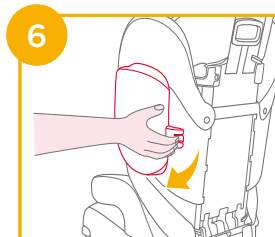
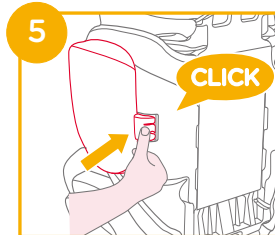
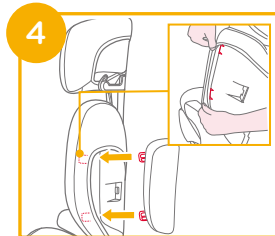

Nastavenie sedačky

pozrite si obrázky 8

K dispozícii sú 3 polohy sedačky a jej nastavenie je zobrazené na obrázku 8

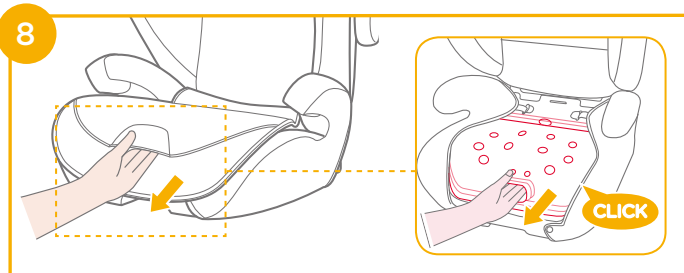

Nastavenie výšky - pre opierku hlavy

pozrite si obrázky 9

Stisnite páčku na nastavenie opierky hlavy, pričom vytiahnite alebo zatlačte opierku hlavy, kým nezapadne do jednej z 10 polôh.



Pokyny týkajúce sa inštalácie

pozrite si obrázky 10 - 13

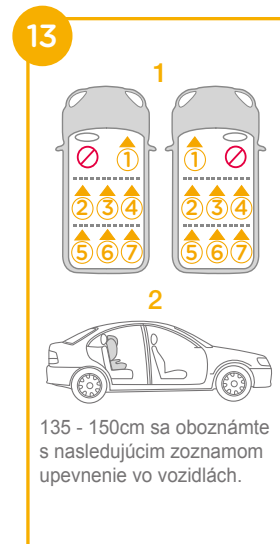
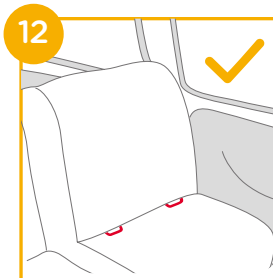
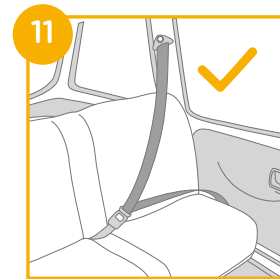
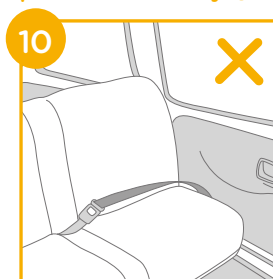

Inštalácia používajúca systém ISOFIX a 3-bodový pás alebo len 3-bodový pás

(Režim smerovania tvárou dopredu/pre deti medzi 100 - 150 cm/3,5 - 12 rokov)

pozrite si obrázky 14 - 26

Ak je vozidlo vybavené systémom ISOFIX, spodné kotevné body vo vozidle môžu byť viditeľné v zlome sedadla vozidla. Presné umiestnenia, identifikáciu kotevných bodov a požiadavky na používanie nájdete v návode na obsluhu svojho vozidla.

1. Nasadíte vodiace prvky ISOFIX do kotevných bodov ISOFIX. 14
Vodiace prvky ISOFIX môžu ochrániť povrch sedadla vozidla pred roztrhnutím. Môžu tiež viesť prípojky ISOFIX.

2. Stlačením nastavovacieho tlačidla ISOFIX vyťahnite prípojky ISOFIX. 15

Prípojky ISOFIX otočte o 180 stupňov tak, aby smerovali k vodiacim prvkom ISOFIX. 16

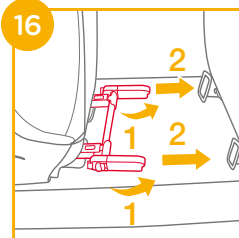
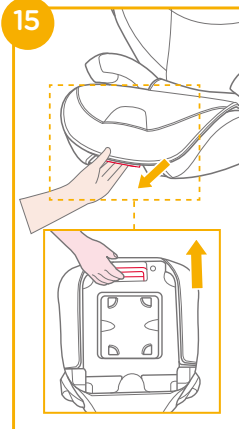
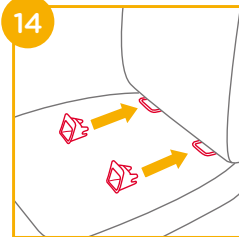

3. Prípojky ISOFIX zarovnajzte s kotevnými bodmi ISOFIX a potom zacvaknite obe prípojky ISOFIX do vodiacich prvkov ISOFIX. **17**

! Skontrolujte, či sú obe prípojky ISOFIX pevne pripojené k svojim vodiacim prvkom ISOFIX. Farba na indikátoroch oboch prípojek ISOFIX musí byť úplne zelená. **17 -1**

! Skontrolujte, či je autosedačka bezpečne nainštalovaná potiahnutím za obe prípojky ISOFIX.

4. Vybratie autosedačky:

a. Pred vybratím autosedačky zo sedadla vozidla najprv stlačte tlačidlo sekundárneho zámku **18 -1** a potom tlačidlo **18 -2** na prípojkách ISOFIX.

b. Otočte prípojky ISOFIX o 180 stupňov, potom stlačením nastavovacieho tlačidla ISOFIX zložte prípojky ISOFIX. **19**

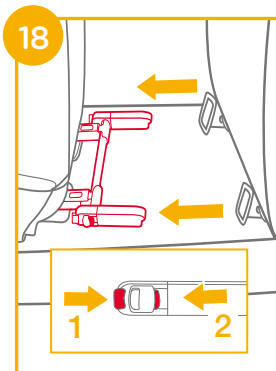
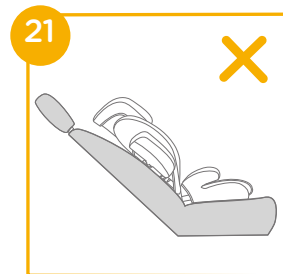
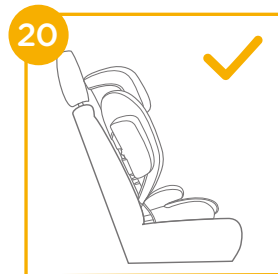
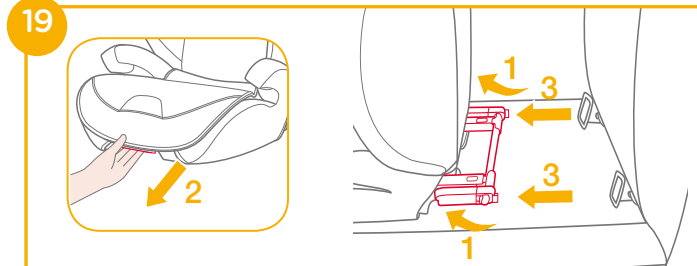
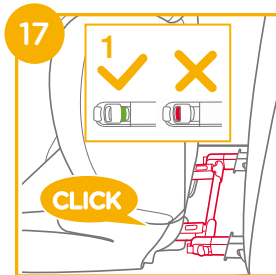

! Vytiahnite bezpečnostný pás vozidla a prevedte ho cez dráhu pásu **22**, potom ho zapnite. **22 -3**

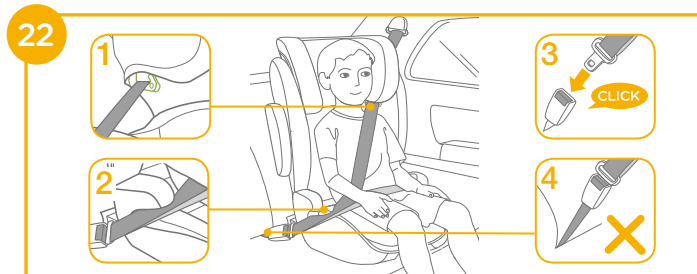

! Možné tiež nainštalovať len pomocou 3-bodového pásu. (pozrite si obrázky **22 - 26**)

- ! Preved'te ramenný pás cez vodiaci prvok ramenného pásu zobrazený na obrázku 22 -1
- ! NEUMIESTŇUJTE pás vozidla cez vrchnú stranu opierok na ruky. Musí prechádzať pod nimi. 22 -2
- ! Autosedačka sa nesmie používať, ak je spona bezpečnostného pásu vozidla (samičí koniec spony) príliš dlhá na pevné ukotvenie sedačky. 22 -4
- ! Po uložení dieťaťa do tejto autosedačky sa musí bezpečnostný pás použiť správne, pričom sa musí zaistiť, aby akýkoľvek bedrový popruh prechádzal nízko v spodnej časti s pevne pripútanou panvou. 22
- ! Aby sa zaistila správna výška opierky hlavy, MUSÍ byť spodná časť opierky hlavy zároveň s vrcholom ramien dieťaťa, ako je to znázornené na 23, a ramenný pás musí byť umiestnený v zelenej zóne, ako je znázornené na 24
- ! Autosedačku pevne pritlačte k operadlu sedadla vozidla smerujúceho tvárou dopredu, ktoré je vybavené bedrovým/ramenným pásom.



- ! Uistite sa, že ramenná časť pásu vozidla prechádza priamo cez vodiaci prvok ramenného pásu, ako je znázornené na obrázku 25
- ! Dotiahnite pás vozidla potiahnutím ramenného popruhu, kým sa neodstráni všetka voľba pásu.
- ! Ak pás leží cez detský krk, hlavu alebo tvár, znova upravte výšku opierky hlavy.
- ! Akékoľvek popruhy, ktoré pripevňujú autosedačku k vozidlu, musia byť pevné a popruhy nesmú byť skrútené.



Odpojenie mäkkých textílií

pozrite si obrázky 27 - 30

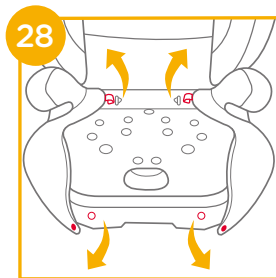
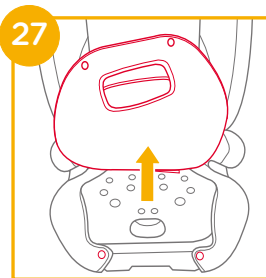

Ak chcete znova nasadiť čalúnenie sedačky, jednoducho obráťte vyššie uvedené kroky.

29

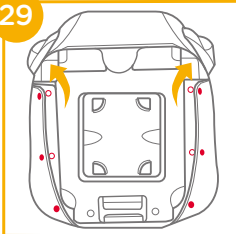

30

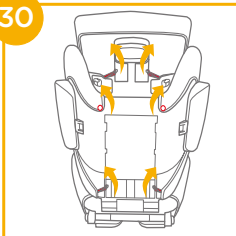

Starostlivosť a údržba

- ! Mäkké textilie a vnútorné čalúnenie umývajte studenou vodou s teplotou pod 30°C.
- ! Nežehlíte mäkké textilie.
- ! Mäkké textilie nebielíte ani chemicky nečistíte.
- ! Na umývanie autosedačky nepoužívajte nezriedený neutrálny čistiaci prostriedok, benzín ani iné organické rozpúšťadlo. Môže to spôsobiť poškodenie autosedačky.
- ! Neskrúcajte mäkké textilie ani vnútorné čalúnenie veľkou silou, aby ste ich vysušili. Mohlo by to na mäkkých textíliách a čalúnení zanechať zvrásnenie.
- ! Mäkké textilie a vnútorné čalúnenie zaveste do tieňa, aby sa vysušili.
- ! Ak sa táto autosedačka dlhšie nepoužíva, vyberte ju zo sedadla vozidla. Zosilnenú autosedačku dajte na chladné a suché miesto a niekde, kde sa k nej vaše dieťa nedostane.



NL Welkom bij Joie™

Gefeliciteerd dat u nu lid bent van de Joie-familie! Het doet ons veel genoegen om deel te kunnen uitmaken van uw reis met uw kleintje. Tijdens het reizen met het kinderstoeltje met hoge rug uit de i-Traver™-reeks gebruikt u een veilig en volledig gecertificeerd verbeterd kinderzitje. Lees deze handleiding zorgvuldig en volg elke stap om voor een comfortabele rit en de beste bescherming van uw kind te zorgen.

Om dit Joie-kinderstoeltje met de ISOFIX-aansluitingen volgens de ECE R129/03-richtlijn te kunnen gebruiken, moet uw kind aan de volgende voorwaarden voldoen.

Lengte kind 100cm-150cm (Referentieleeftijd 3,5-12 jaar).

Stoeltje

Lees alle aanwijzingen in deze handleiding voordat u het product opzet en gebruikt.

**! BELANGRIJK: BEWAREN VOOR LATER GEBRUIK.
LEES DIT ZORGVULDIG DOOR.**

Bewaar de handleiding in het bewaarvak onderop het kinderstoeltje zoals rechts is afgebeeld.

Bezoek voor informatie over de garantie onze website op joiebaby.com

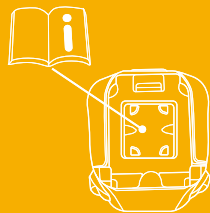

Onderdelenlijst

Zorg dat alle onderdelen voor het opslaan droog zijn. Als er items ontbreken of beschadigd zijn, kunt u contact opnemen met uw leverancier. Voor de montage is geen gereedschap nodig.

- | | | | |
|---|------------------------|---|------------------------------|
| 1 | Hoofdsteun | 6 | Instelhendel voor hoofdsteun |
| 2 | Steun voor onderrug | 7 | Geleider voor schouderriem |
| 3 | ArMLEuning | 8 | ISOFIX-aansluiting |
| 4 | Instelknop stoeldiepte | 9 | ISOFIX-geleiders |
| 5 | Voetstuk | | |

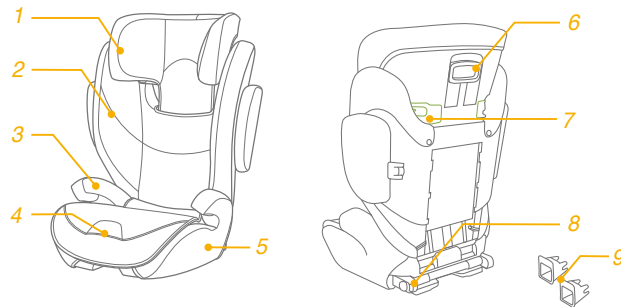

WAARSCHUWING

- ! GEEN ENKEL kinderstoeltje biedt volledige bescherming tegen letsel bij een ongeluk. Maar het juiste gebruik van het kinderstoeltje verlaagt het risico op ernstig letsel of de dood.
- ! Zorg er altijd voor dat u de installatie-instructies juist opvolgt. Hierdoor zorgt u ervoor dat het kinderstoeltje presteert op een optimaal veiligheidsniveau.
- ! Zorg er voor dat de stugge items en plastic onderdelen van een kinderstoeltje zo moeten worden geplaatst en geïnstalleerd dat ze niet klem kunnen komen door een verplaatsbare stoel of in een deur van het voertuig.
- ! Om dit kinderstoeltje volgens de ECE R129/03-richtlijn te kunnen gebruiken, moet uw kind aan de volgende voorwaarden voldoen.
Lengte kind 100cm-150cm (referentieleeftijd: 3.5-12 jaar). Alleen naar voren kijkend (in rijrichting van het voertuig)
- ! Het kinderstoeltje past wellicht niet op alle voertuigen voor het gebruik van 135cm-150cm.
- ! Alle riemen die het kinderstoeltje bevestigen aan het voertuig, moeten stevig vastzitten en de riemen mogen niet gedraaid zijn.
- ! Het kinderstoeltje moet worden vervangen als het onderworpen is geweest aan zware belasting in het geval van een ongeval of als het is gevallen.
- ! Dit kinderstoeltje is alleen bedoeld voor gebruik in de auto.

WAARSCHUWING

- ! Beng geen wijzigingen of toevoegingen aan het kinderstoeltje aan zonder de goedkeuring van de instantie voor goedkeuring van types. Verwijder het witte EPP/EPS-schuim NIET. Dit niet doen kan leiden tot ernstige veiligheidsproblemen.
- ! Gebruik het zitje NIET als de oppervlakken te heet zijn door zonlicht.
- ! Laat uw kind nooit zonder toezicht achter in het kinderstoeltje, zelfs niet voor een paar minuten.
- ! Bagage en andere voorwerpen die in geval van botsing letsel kunnen veroorzaken, moeten goed zijn vastgezet.
- ! Gebruik het kinderstoeltje niet zonder de zachte onderdelen.
- ! Vervang de zachte onderdelen van het kinderstoeltje alleen door de onderdelen die door de fabrikant worden aanbevolen omdat de zachte onderdelen een integraal onderdeel vormen van de werking van het kinderzitje.
- ! Zet het kind altijd vast in het kinderstoeltje, zelfs op korte tochtjes, omdat daarbij de meeste ongelukken plaatsvinden.
- ! Laat dit kinderstoeltje of andere items NIET zonder gordel of onbeveiligd in uw voertuig. Verwijder het kinderstoeltje uit de auto als het niet regelmatig wordt gebruikt en bewaar het in een droge omgeving met bescherming tegen de zon.

WAARSCHUWING

- ! Het wordt aanbevolen om geen tweedehands kinderstoeltje te gebruiken waarvan de geschiedenis niet bekend is. Het kan onzichtbare structurele schade of defecten bevatten als gevolg van onjuist gebruik/opslag.
- ! Gebruik GEEN lastdragende contactpunten dan degene die in de aanwijzingen zijn beschreven en die op het zitje zijn aangegeven.
- ! Installeer dit kinderstoeltje NIET onder de volgende omstandigheden:
 1. Autostoelen die opzij of naar achteren kijken ten opzichte van de rijrichting van de auto.
 2. Autostoelen kunnen tijdens de installatie bewegen.
- ! Neem contact op met de distributeur over onderhoud, reparaties en vervangen van onderdelen.

Noodgeval

Bij een noodsituatie of een ongeluk is het heel belangrijk om uw kind direct te laten verzorgen met eerste hulp en medische behandeling.

Productinformatie

1. Dit is een verbeterd kinderzitstelsel, bedoeld voor gebruik als een niet-integraal universeel verbeterd kinderzitstelsel (i-Size-kinderstoeltje) vanaf 100-150cm.
2. Het is goedgekeurd volgens de meest recente VN-verordening R129/03.

Product	Kinderstoeltje
Materiaal	Kunststoffen, metaal, geweven stoffen
Patentnr.	Patent aangevraagd
Geschikt voor	lengte kind 100cm-150cm (referentieleeftijd 3,5-12 jaar).
Installatie	naar voren kijkend (in rijrichting van voertuig)

Montage kinderstoeltje

zie afbeeldingen 1 - 7

1. Knijp eerst in de instelhendel voor de hoofdsteun en schuif vervolgens de steun voor de onderrug erin onder de stoffen bekleding om ze samen te verbinden. ①

! **CONTROLEER** of twee stukken stevig in elkaar zijn geklikt door er aan te trekken.

2. Voor het bevestigen van de steun voor de onderrug aan de voet, haakt u de steun voor de onderrug over de scharnier van de stoelbeugel op de voet. ②

3. Draai de steun voor de onderrug omhoog terwijl u het kinderstoeltje vasthoudt totdat het in een stand rechtop klikt. ③

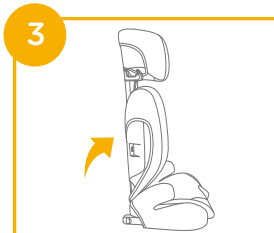
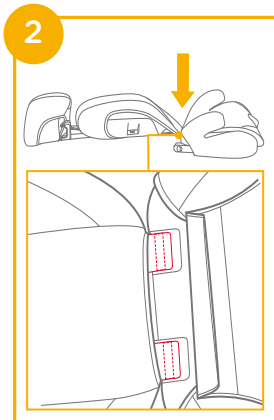
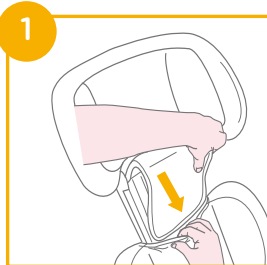

4. Lijn de afscherming voor inslag opzij uit met de sleuf van de plastic houders van de steun voor de onderrug en steek hem er in om hem vast te zetten. ④ ⑤

! Kies voor het wel of niet installeren van de afscherming voor inslag opzij overeenkomstig de grootte van de auto.

5. Verwijder bescherming voor inslag opzij. Raadpleeg ⑥ ⑦

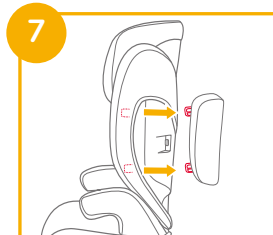
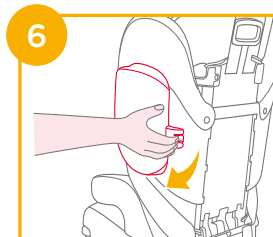
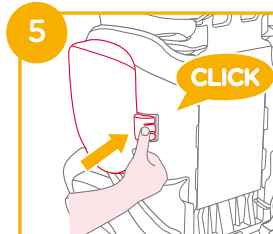
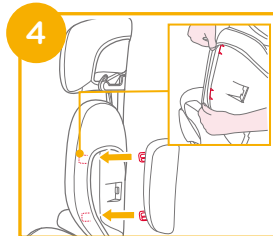

De stoel aanpassen

zie afbeeldingen 8

Er zijn 3 standen voor het afstellen van het zitje 8

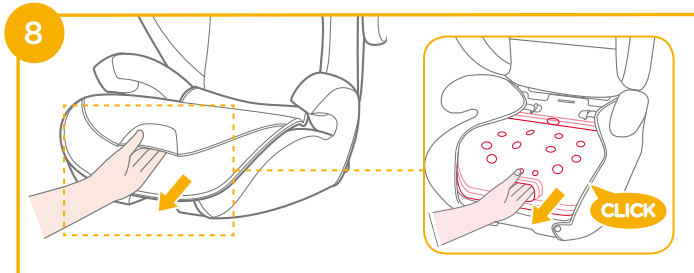

Installatiekwesties

zie afbeeldingen 10 - 13

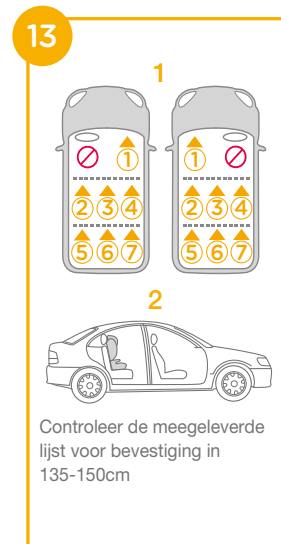
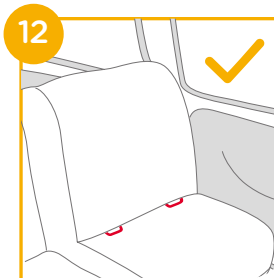
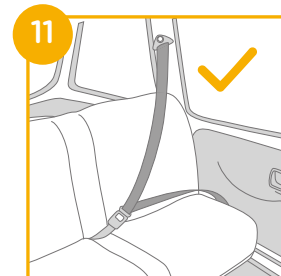
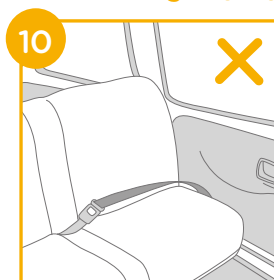

Hoogte-afstelling- voor hoofdsteun

zie afbeeldingen 9

Knijp in de hendel voor de afstelling van de hoofdsteun en trek tegelijkertijd de hoofdsteun op of druk deze omlaag tot het in een van de 10 standen klikt. 9

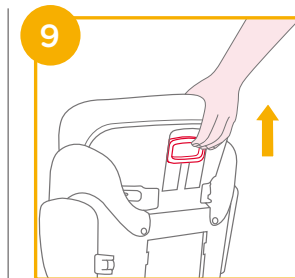

Installatie met ISOFIX-systeem en 3-puntsgordel of met alleen 3-puntsgordel

(Vooruit kijkende stand/voor kind tussen 100cm en 150cm/3,5 tot 12 jaar oud)

zie afbeeldingen 14 - 26

Als het voertuig is uitgerust met ISOFIX, kunnen de onderste bevestigingspunten van het voertuig zichtbaar zijn bij de buiglijn van de stoel. Zie de handleiding voor het voertuig voor de juiste locatie, aanduiding van het bevestigingspunt, en vereisten voor het gebruik.

1. Voorzie de ISOFIX-geleiders van de ISOFIX-ankerpunten. 14 De ISOFIX-geleiders voorkomen dat het oppervlak van de autostoel gescheurd wordt. Ze kunnen tevens de ISOFIX-aansluitingen geleiden.

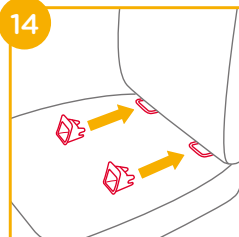

2. Druk de ISOFIX-instelknop in om de ISOFIX-aansluitingen los te trekken. 15

Draai de ISOFIX-aansluitingen 180 graden tot ze in de richting van de ISOFIX-geleiders wijzen. 16

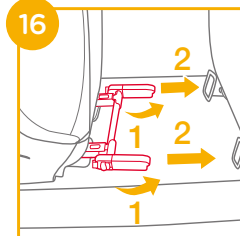
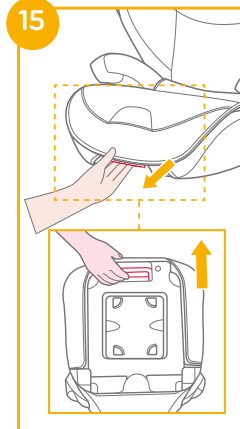

3. Lijn de ISOFIX-aansluitingen uit met de ISOFIX-ankerpunten en klik beide ISOFIX-aansluitingen in de ISOFIX-geleiders. **17**

! Controleer of beide ISOFIX-aansluitingen stevig vast zitten aan hun ISOFIX-geleiders. De kleur van de indicatoren op beide ISOFIX-connectoren moet volledig groen zijn. **17 -1**

! Controleer of het kinderstoeltje goed vast zit door aan beide ISOFIX-aansluitingen te trekken.

4. Het kinderstoeltje verwijderen:

a. Druk de tweede vergrendelingsknop **18 -1** eerst in en daarna de knop **18 -2** op de ISOFIX-aansluitingen voordat u het zitje van de autostoel verwijdert.

b. Draai de ISOFIX-aansluitingen 180 graden en druk de ISOFIX-instelknop in om de ISOFIX-aansluitingen op te vouwen. **19**

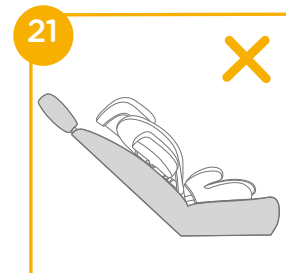
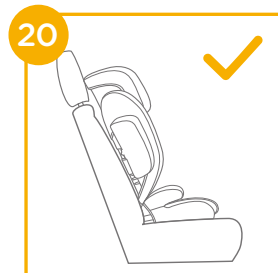
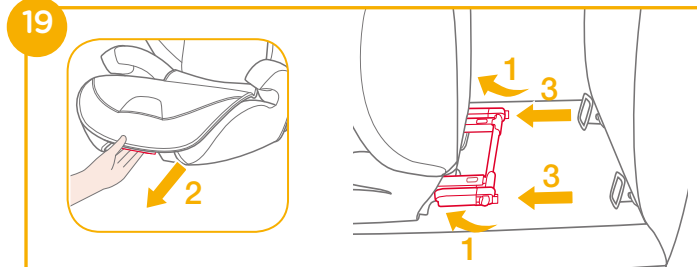
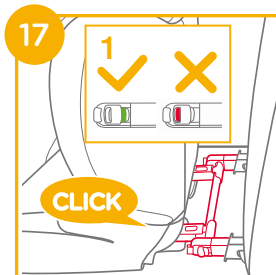

! Trek aan de veiligheidsgordel van het voertuig en steek deze door de gordelgeleider **22** en gesp hem vast. **22 -3**

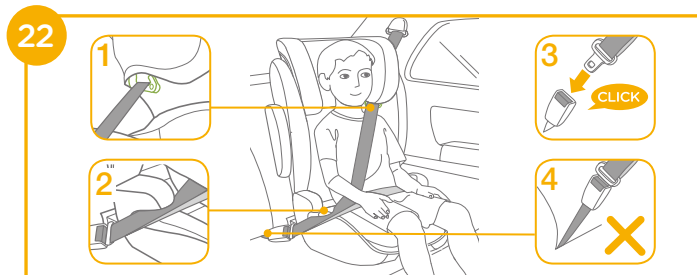
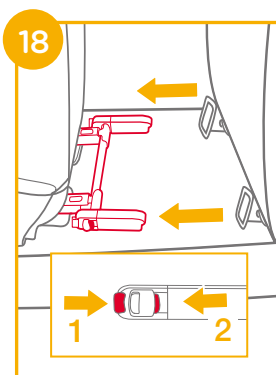

! Kan ook worden geplaatst met alleen de 3-puntsgordel. (zie afbeeldingen **22 - 25**)

! Plaats de schouderriem door de geleider voor de schouderriem als afgebeeld in 22 -1

! Plaats de voertuiggordel NIET over de bovenkanten van de armleuningen. Hij moet onder de armleuningen doorgaan. 22 -2

! Het kinderstoeltje kan niet worden gebruikt als de gesp van de veiligheidsriem (vrouwelijke gespkant) te lang is om het stoeltje veilig vast te zetten. 22 -4

! Nadat uw kind in dit kinderstoeltje is geplaatst, moet u de veiligheidsriem goed gebruiken en ervoor zorgen dat elke middelriem laag wordt gedragen zodat het bekken goed vastzit. 22

! Om zeker te zijn dat de juiste hoogte van de hoofdsteun is ingesteld, moet de onderkant van de hoofdsteun gelijklopen met de bovenkant van de schouders van het kind zoals afgebeeld in 23 en de schouderriem moet in het groene gebied zijn geplaatst als afgebeeld in 24

! Zet een kinderstoeltje stevig tegen de rugleuning van een naar voren kijkende autostoel die is voorzien van een heup/schoudergordel.

23



24



! Zorg ervoor dat het riemgedeelte van de autogordel recht in de geleider voor de schouderriem gaat zoals afgebeeld in 25

! Maak de autogordel vast door te trekken aan de schouderriem totdat alle speling is verwijderd.

! Als de riem over Hals, hoofd of gezicht van het kind komt, moet u de hoogte van de hoofdsteun aanpassen.

! Alle riemen die het kinderstoeltje bevestigen aan het voertuig, moeten stevig vastzitten en de riemen mogen niet gedraaid zijn.

25



26



Zachte voorwerpen losmaken

zie afbeeldingen 27 - 30

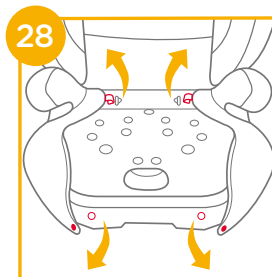
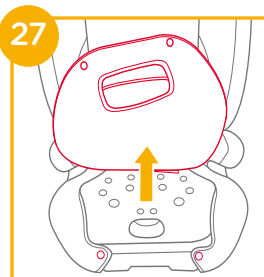

Om het kussen weer te plaatsen, gaat u in omgekeerde volgorde te werk.

29

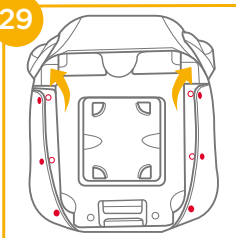

30

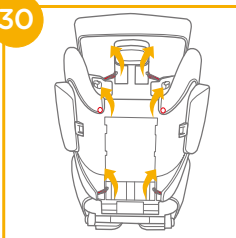

Verzorging en onderhoud

- ! Was de zachte voorwerpen en binnenvoering met koud water onder 30°C.
- ! De zachte voorwerpen niet strijken.
- ! De zachte voorwerpen niet bleken of laten stomen.
- ! Gebruik geen onverdund neutraal schoonmaakmiddel, benzine of andere organische materialen om het stoeltje te wassen. Dat kan het zitje beschadigen.
- ! De zachte voorwerpen en binnenvoering niet uitwringen om ze te drogen. Daardoor kunnen de zachte voorwerpen en binnenvoering kreukelen.
- ! Hang de zachte voorwerpen en binnenvoering in de schaduw op.
- ! Haal het kinderstoeltje uit de autostoel als hij voor langere tijd niet wordt gebruikt. Berg het zitje op een koele en droge plaats op, waar uw kind er niet bij kan.



PT Bem-vindo à Joie™

Parabéns por se tornar membro da família Joie! Estamos muito satisfeitos por participar na sua aventura com o seu bebé. Ao viajar com a cadeira auto de encosto alto da série i-Traver™, estará a utilizar um sistema avançado de retenção para crianças de alta qualidade, totalmente certificado. Leia atentamente este manual e execute todos os passos para garantir uma utilização confortável e a melhor proteção para a criança.

Para utilizar esta cadeira auto Joie com os conectores ISOFIX, de acordo com o regulamento ECE R129/03, a criança deve cumprir os seguintes requisitos.

Altura da criança 100 cm-150 cm (idade de referência 3,5-12 anos).

Cadeira auto

Leia todas as instruções deste manual antes de utilizar o produto.

! IMPORTANTE: GUARDAR PARA CONSULTA FUTURA. LEIA ATENTAMENTE.

Guarde o manual de instruções no compartimento de armazenamento no fundo da cadeira auto, como indicado na figura à direita.

Para informações sobre a garantia, visite o nosso Web site em joiebaby.com

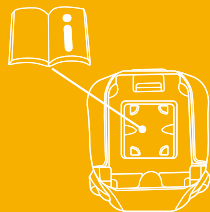

Lista de componentes

Certifique-se de que todas as peças estão disponíveis antes da montagem. Se alguma peça estiver em falta, contacte o revendedor local. Não são necessárias ferramentas para a montagem.

- | | | | |
|---|--|---|---------------------------------------|
| 1 | Apoio de cabeça | 6 | Alavanca de ajuste do apoio de cabeça |
| 2 | Apoio lombar | 7 | Guia da correia de ombros |
| 3 | Apoio para o braço | 8 | Conector ISOFIX da cadeira |
| 4 | Botão de ajuste da profundidade da cadeira | 9 | Guias ISOFIX |
| 5 | Base | | |

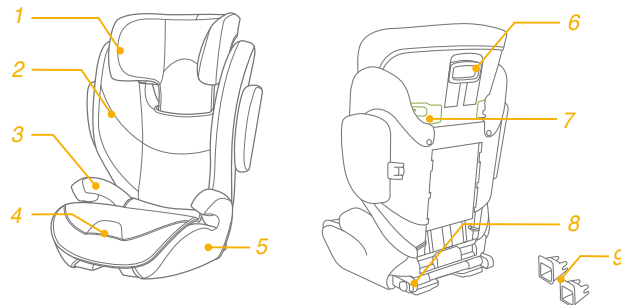

AVISO

- ! NENHUMA cadeira auto é capaz de garantir proteção total contra lesões em caso de acidente. Contudo, a utilização apropriada desta cadeira auto reduzirá o risco de lesões graves ou morte da criança.
- ! Siga sempre as instruções de instalação corretamente para garantir que a cadeira auto é utilizada com a máxima segurança.
- ! As peças rígidas e plásticas da cadeira auto devem estar localizadas e instaladas de forma a que não fiquem presas num assento móvel ou numa porta do veículo.
- ! Para utilizar esta cadeira auto de acordo com o regulamento CEE R129/03, a criança deve cumprir os seguintes requisitos.
Altura da criança 100 cm-150 cm (idade de referência: 3.5-12 anos). Virado para a frente apenas (na direção de deslocação do veículo)
- ! A cadeira auto pode não caber em todos os veículos indicados para cadeiras de 135 cm a 150 cm.
- ! As correias que seguram a cadeira auto ao veículo devem estar apertadas e não devem estar torcidas.
- ! A cadeira auto deve substituída caso tenha sido sujeita a esforços violentos num acidente ou tenha sofrido uma queda.
- ! Esta cadeira auto destina-se a ser utilizada apenas no carro.

AVISO

- ! Não efetue quaisquer alterações ou adições à cadeira auto sem a aprovação da entidade homologadora. NÃO remova as espumas brancas de EPP/EPS. Caso contrário, poderão ocorrer problemas de segurança graves.
- ! NÃO utilize a cadeira se as superfícies estiverem muito quentes devido à exposição solar.
- ! NUNCA deixe a criança sem supervisão na cadeira auto ou no veículo, nem que seja por poucos minutos.
- ! Todas as bagagens ou outros objetos que possam causar ferimentos em caso de colisão, devem estar corretamente fixos.
- ! A cadeira auto não deve ser utilizada sem a capa de tecido.
- ! A capa de tecido acolchoado da cadeira auto não deve ser substituída por qualquer outra que não seja recomendada pelo fabricante, pois é parte integrante do sistema de retenção.
- ! Prenda sempre a criança na cadeira auto, mesmo em trajetos curtos, já que a maioria dos acidentes ocorre neste tipo de trajetos.
- ! NÃO utilize esta cadeira auto ou outros elementos sem o cinto colocado ou sem a fixar ao seu veículo. Remova a cadeira auto do carro se a mesma não for utilizada regularmente e armazene-a num local seco e protegido do sol.

AVISO

- ! Não é recomendada a utilização de uma cadeira auto em segunda mão cujo histórico seja desconhecido. Pode possuir defeituoso ou danos estruturais invisíveis devido a utilização/armazenamento incorretos.
- ! NÃO utilize quaisquer pontos de contacto de suporte de carga diferentes dos descritos nas instruções e marcados na cadeira auto.
- ! NÃO instale esta cadeira auto nas seguintes condições:
 1. Assentos de veículo virados para o lado ou para a retaguarda em relação à direção de deslocação do veículo.
 2. Assentos de veículos amovíveis durante a instalação.
- ! Para questões relacionadas com manutenção, reparação e substituição de peças, consulte o revendedor.

Emergência

Em caso de emergência ou acidente, é muito importante que a criança receba imediatamente primeiros socorros e tratamento médico.

Informações sobre o produto

1. Este é um sistema avançado de retenção para crianças que se destina a ser utilizado como sistema avançado de retenção para crianças universal não integral (cadeira auto i-Size) de 100 cm a 150 cm.
2. Está aprovado ao abrigo do Regulamento da ONU R129/03.

Produto	Cadeira auto
Materiais	Plástico, metal, tecido
Nº. De patente	Patentes pendentes
Adequado para	Altura da criança 100 cm-150 cm (idade de referência 3,5-12 anos).
Instalação	virado para a frente (na direção de deslocação do veículo)

Montagem da cadeira auto

ver imagens 1 - 7

1. Aperte primeiro o trinco de ajuste do apoio de cabeça e, em seguida, deslize o apoio lombar sob a capa de tecido para os unir. 1

! CERTIFIQUE-SE de que as duas partes estão firmemente unidas puxando por elas.

2. Para unir o apoio lombar à base, prenda o apoio lombar sobre a dobradiça da barra da cadeira na base. 2

3. Rode o apoio lombar para cima, segurando na cadeira auto até que encaixe numa posição vertical. 3

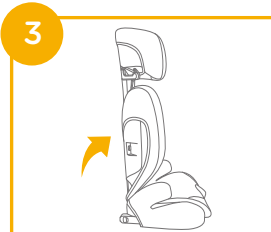
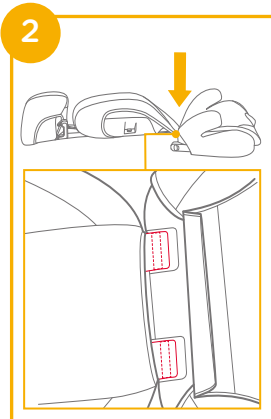
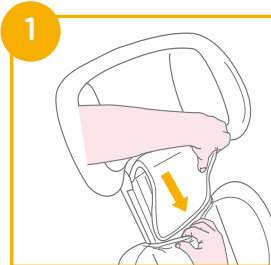

4. Alinhe a proteção contra impactos laterais com o compartimento dos encaixes de plástico do apoio lombar, e introduza para encaixar. 4 5

! Escolha se pretende instalar a proteção contra impactos laterais de acordo com o tamanho do carro.

5. Retire a proteção contra impactos laterais. Consulte 6 7

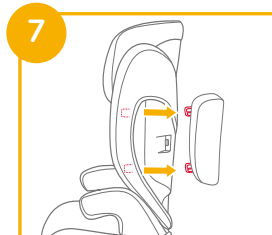
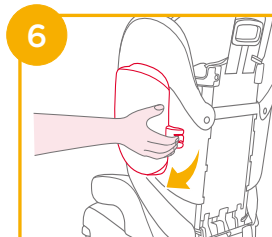
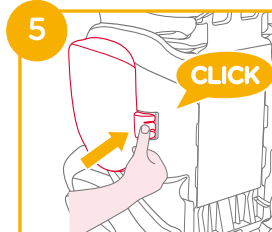
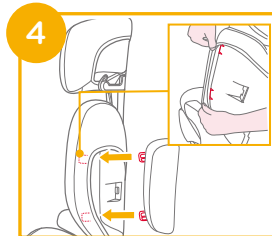

Ajustar a cadeira

ver imagens 8

A cadeira possui 3 posições e pode ajustá-la conforme ilustrado em 8

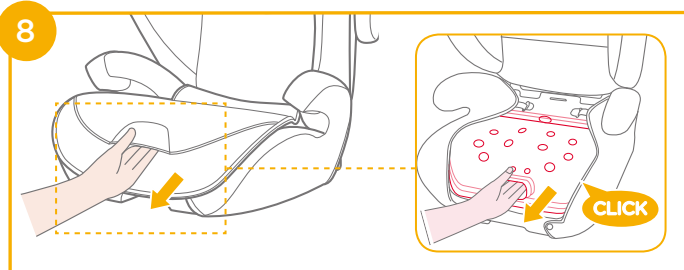

Cuidados na instalação

ver imagens 10 - 13

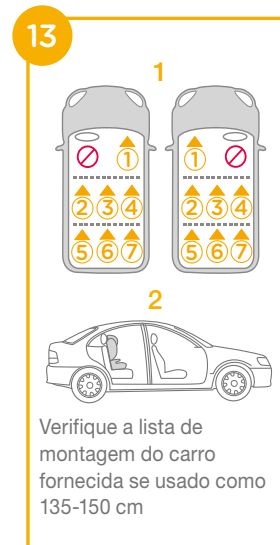
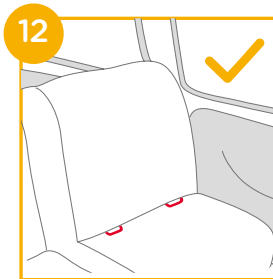
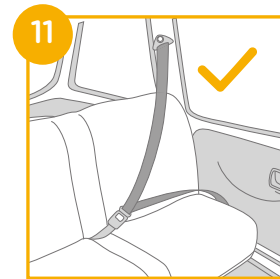
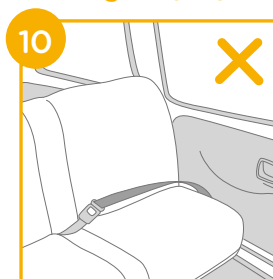

Ajuste da altura - para o apoio da cabeça

ver imagens 9

Aperte a alavanca de ajuste do apoio de cabeça e ajuste o apoio de cabeça para cima ou para baixo até que este encaixe numa das 10 posições. 9



Instalação com sistema ISOFIX e cinto de segurança com 3 pontos de fixação ou apenas com cinto de segurança com 3 pontos de fixação

(Virado para a frente/para crianças com altura entre 100 cm-150 cm/3,5-12 anos)

ver imagens 14 - 26

Se o veículo estiver equipado com sistema ISOFIX, os pontos de fixação inferiores poderão ser visíveis nas dobras do assento do veículo. Para conhecer os locais exatos, a identificação das fixações e requisitos de utilização, consulte o manual do proprietário do veículo.

1. Encaixe os guias ISOFIX nos pontos de fixação ISOFIX. 14 Os guias ISOFIX podem proteger a superfície do banco do veículo contra roturas. Também servem para guiar os conectores ISOFIX.

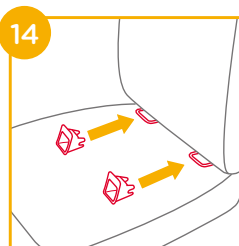

2. Pressione o botão de ajuste ISOFIX para abrir os conectores ISOFIX. 15

Rode os conectores ISOFIX 180 graus até que os mesmos apontem na direção dos guias ISOFIX. 16

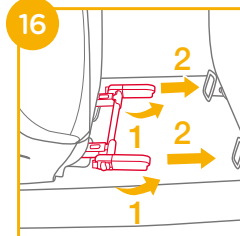
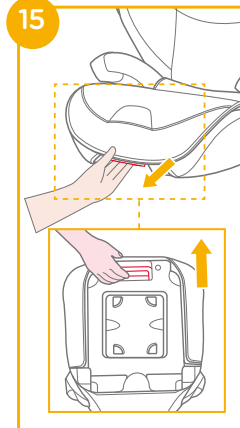

3. Alinhe os conectores ISOFIX com os pontos de fixação ISOFIX e, em seguida, encaixe ambos os conectores ISOFIX nos guias ISOFIX. **17**

! Certifique-se de que ambos os conectores ISOFIX estão corretamente encaixados nos guias ISOFIX. A cor dos indicadores de ambos os conectores ISOFIX deverá ser completamente verde. **17 -1**

! Certifique-se de que a cadeira auto está firmemente instalada puxando por ambos os conectores ISOFIX.

4. Para remover a cadeira auto:

a. Pressione primeiro o botão de bloqueio secundário **18 -1** e, em seguida, o botão **18 -2** dos conectores ISOFIX antes de remover a cadeira auto do banco do veículo.

b. Rode os conectores ISOFIX 180 graus e, em seguida, pressione o botão de ajuste ISOFIX para fechar os conectores ISOFIX. **19**

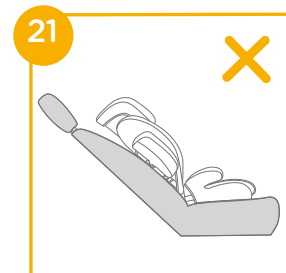
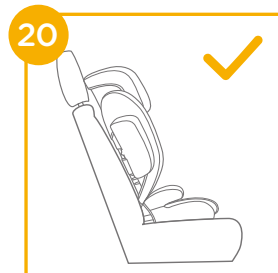
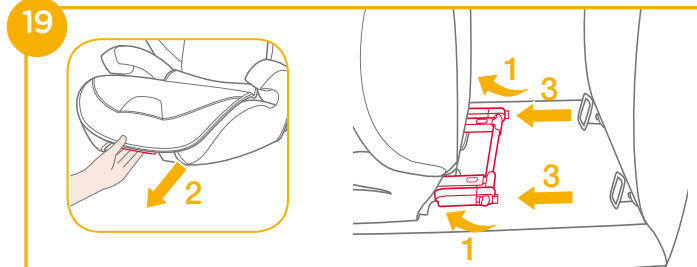
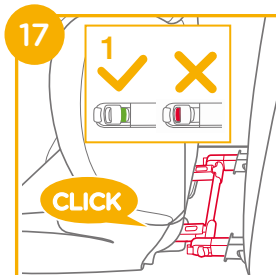

! Puxe o cinto de segurança, oriente-o através da guia do cinto **22** e aperte-o. **22 -3**

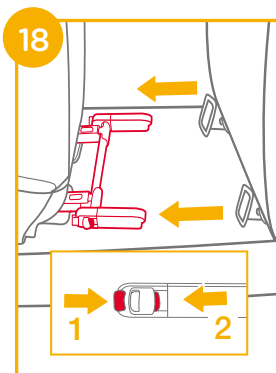

! Também pode ser instalado usando apenas um cinto de segurança de 3 pontos de fixação. (ver imagens **22 - 26**)

- ! Coloque a correia de ombro através da guia da correia de ombro exibida em 22 -1
- ! NÃO coloque o cinto sobre os apoios para os braços. Deve passar por baixo dos apoios para os braços. 22 -2
- ! A cadeira auto não pode ser utilizada se a fivela do cinto de segurança (fivela fêmea) for demasiado longa para fixar firmemente a cadeira auto. 22 -4
- ! Após a colocação da criança na cadeira auto, deverá utilizar corretamente o cinto de segurança e garantir que a correia subabdominal está o mais baixo possível, para que a cintura esteja bem segura. 22
- ! Para garantir que obtém a altura do apoio de cabeça correta, a parte inferior do apoio de cabeça DEVE ficar alinhada com a parte superior dos ombros da criança, conforme ilustrado em 23 e a correia de ombro deve estar posicionada na zona a verde, conforme ilustrado em 24
- ! Encoste a cadeira auto firmemente contra o encosto de um banco de veículo virado para a frente equipado com um cinto de três pontos.



- ! Certifique-se de que a parte do cinto do veículo que fica sobre o ombro passa através da guia da correia de ombro, conforme ilustrado em 25
- ! Aperte o cinto de segurança puxando pela correia de ombro até remover toda a folga do cinto.
- ! Se o cinto cruzar o pescoço, cabeça ou rosto da criança, reajuste a altura do apoio de cabeça.
- ! As correias que seguram a cadeira auto ao veículo devem estar apertadas e não devem estar torcidas.



Retirar a capa de tecido

ver imagens 27 - 30

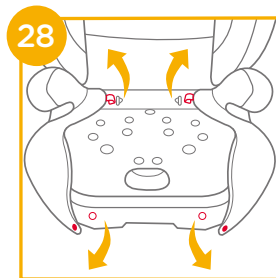
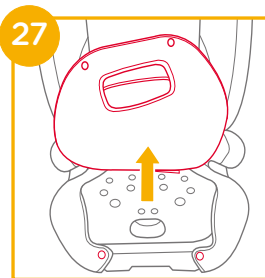

Para voltar a ajustar a capa de tecido acolchoado, inverta simplesmente os passos acima.

29

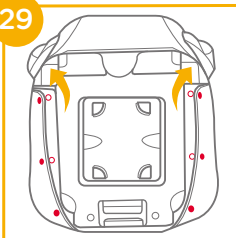

30

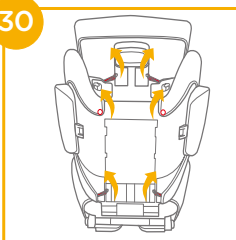

Cuidado e manutenção

- ! Lave a capa de tecido e o acolchoado interior com água fria a uma temperatura inferior a 30°C.
- ! Não engome a capa de tecido.
- ! Não utilize lixívia nem lavar a seco a capa de tecido.
- ! Não utilize detergentes neutros não diluídos, gasolina ou outros solventes orgânicos para lavar a cadeira auto. Poderá danificar a cadeira auto.
- ! Não torça as capas de tecido acolchoado e o revestimento interno para os secar rapidamente. Poderá enrugar as capas de tecido acolchoado e o revestimento interno.
- ! Deixe secar as capas de tecido acolchoado e o revestimento interno à sombra.
- ! Remova a cadeira auto do banco do veículo se não pretende utilizá-la durante um longo período. Coloque a cadeira auto num local fresco e seco e fora do alcance das crianças.



TR Joie™'ye Hoş Geldiniz

Joie ailesinin bir parçası olduğunuz için tebrikler! Çocuğunuz ile birlikte yapacağınız seyahatinizin bir parçası olmak bizi fazlasıyla heyecanlandırıyor. i-Traver™ serisi yüksek sırtlı koltukla seyahat ederken, yüksek kaliteli, tam sertifikalı güvenli geliştirilmiş çocuk koltuğu kullanırsınız. Lütfen bu kılavuzu dikkatlice okuyun ve çocuğunuz için rahat bir sürüş ve en iyi korumayı sağladığınızdan emin olmak için her adımı izleyin.

ECE R129/03 yönetmeliğine göre ISOFIX bağlantılara sahip bu Joie yüksek sırtlı koltuğu kullanmak için, çocuğunuzun aşağıdaki gereklilikleri karşılaması gerekir.
Çocuğun boyu 100cm-150cm (Referans yaş 3,5-12 yaş).

Yardımcı

Lütfen ürünü takmadan ya da kullanmadan önce bu kılavuzdaki tüm talimatları okuyun.

! ÖNEMLİ: İLERİDE BAŞVURMAK İÇİN SAKLAYIN. LÜTFEN DİKKATLİCE OKUYUN.

Lütfen sağdaki şekilde gösterildiği gibi talimat kılavuzunu yardımcının en altındaki saklama gözünde muhafaza edin.

Garanti bilgileri için lütfen joiebaby.com adresindeki web sitemizi ziyaret edin.

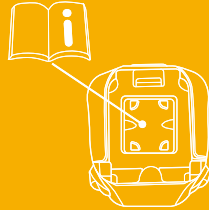

Parça Listesi

Monte etmeden önce tüm parçaların hazır bulunduğundan emin olun. Eğer herhangi bir parça eksikse, lütfen yerel tedarikçiniz ile temasa geçin. Montaj için herhangi bir araç gerekli değildir.

- | | | | |
|---|-------------------------------|---|------------------------|
| 1 | Baş Desteği | 6 | Kafa Desteği Ayar Kolu |
| 2 | Alt Sırt Desteği | 7 | Omuz Kemer Kılavuzu |
| 3 | Kolçak | 8 | ISOFIX Bağlayıcı |
| 4 | Koltuk Derinlik Ayarı düğmesi | 9 | ISOFIX Kılavuzları |
| 5 | Taban | | |

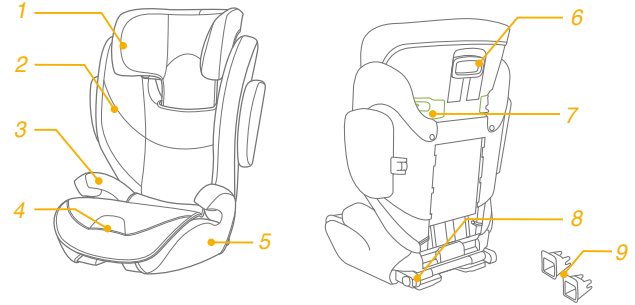

UYARI

- ! Hiçbir yardımcı kaza hâlinde tam koruma garanti edemez. Ancak bu yardımcının doğru kullanılması, çocuğunuzun ciddi yaralanma veya ölüm riskini azaltacaktır.
- ! Kurulum talimatlarını daima doğru bir şekilde takip etmeye özen gösterin; bu, yardımcının optimum güvenlik seviyesinde çalışmasını sağlar.
- ! Yardımcının sert ve plastik parçalarının, hareketli bir koltuğa veya aracın bir kapısına sıkışmayacak şekilde yerleştirilip monte edilmeleri gerektiğine dikkat edin.
- ! ECE R129/03 yönetmeliğine göre ISOFIX bağlantılara sahip bu yardımcıyı kullanmak için, çocuğunuzun aşağıdaki gereklilikleri karşılaması gerekir.
Çocuğun boyu 100cm-150cm (referans yaş: 3.5-12 yaş). Yalnız öne dönük (araç seyahat yönünde)
- ! Yardımcı, 135cm-150cm arası kullanım için tüm araçlara sığmayabilir.
- ! Yardımcıyı araca sabitleyen kayışlar sıkı olmalı ve kemerler bükülmemelidir.
- ! Yardımcı koltuk, bir kaza durumunda ağır yüklerle maruz kalırsa veya düşerse değiştirilmelidir.
- ! Bu yardımcı, yalnız arabada kullanılmak üzere tasarlanmıştır.

UYARI

- ! Tür onay yetkili kuruluşunun onayı olmadan yardımcı koltukta herhangi bir değişiklik veya ekleme yapmayın. Beyaz EPP/EPS köpüklerin hiç birini ÇIKARMAYIN. Bu, ciddi güvenlik sorunlarına neden olabilir.
- ! Yüzeyler güneş nedeniyle çok fazla ısınmışsa koltuğu KULLANMAYIN.
- ! Çocuğu, bir kaç dakika için bile olsa, yardımcı koltukta veya araçta gözetimsiz bırakmayın.
- ! Çarpışma durumunda yaralanmalara neden olabilecek herhangi bir bavul veya diğer nesnelere uygular biçimde sabitlenmelidir.
- ! Yardımcı, tekstil malzemeler olmadan kullanılmamalıdır.
- ! Koltuk performansının önemli bir parçasını oluşturduklarından, yardımcının tekstil malzemeleri üretici firmanın önerdiğinin dışındakilerle değiştirilmemelidir.
- ! Çocuğu, çoğu kazanın meydana geldiği kısa gezilerde bile mutlaka yardımcıya sabitleyin.
- ! Bu yardımcıyı veya diğer öğeleri aracınızda kemersiz veya sabitlenmemiş bir halde bırakmayın. Düzenli kullanılmadığı zamanlarda yardımcı koltuğu araçtan çıkarın ve kuru, güneşten korunan bir ortamda saklayın.

UYARI

- ! Geçmiş bilinemeyen ikinci el bir yardımcı koltuk kullanmanız önerilmez. Yanlış kullanım/saklama nedeniyle görünmeyen yapısal hasarlar veya kusurlar içerebilir.
- ! Yardımcıda işaretlenen ve talimatlarda belirtilenlerin dışında herhangi bir yük karşılama temas noktasını KULLANMAYIN.
- ! Aşağıdaki koşullarda bu yardımcıyı KURMAYIN:
 1. Aracın gidiş yönüne göre yanlara veya arkaya dönük araç koltukları.
 2. Kurulum sırasında hareket eden araç koltukları.
- ! Bakım, onarım ve parça değişimiyle ilgili konular için satıcıya danışın.

Acil Durum

Acil durum veya kaza hâlinde, ilk yardım ve tıbbi tedavi yoluyla çocuğunuzla hemen ilgilenilmesini sağlamak çok önemlidir.

Ürün Bilgisi

1. Bu, 100-150 cm arası Entegre olmayan Evrensel Geliştirilmiş Çocuk Koltuğu Sistemi (i-Size yardımcı koltuk) olarak.
2. En son BM R129/03 Yönetmeliğine göre onaylanmıştır.

Ürün	Yardımcı koltuğu
Malzemeler	Plastik, Metal, Kumaş
Patent No.	Patentler beklemededir
Uygunluk	Çocuğun boyu 100cm-150cm (Referans yaş 3,5-12 yaş).
Kurulum	öne dönük (araç seyahat yönü)

Yardımcının Montajı

Bkz. şekil 1 - 7

1. Önce kafa desteği ayar mandalını sıkın, sonra birbirine bağlamak için kumaş kapağın altına alt sırt desteğini kaydırın. 1

! Birlikte sıkı biçimde geçtiklerinden emin olmak için iki parçayı çekerek kontrol edin.

2. Alt sırt desteğini tabana takmak için, alt sırt desteğini tabandaki koltuk çubuğu menteşesinin üzerine asın. 2

3. Yardımcı koltuğu tutarken, alt sırt desteğini dik konumda yerine oturana dek yukarı çevirin. 3

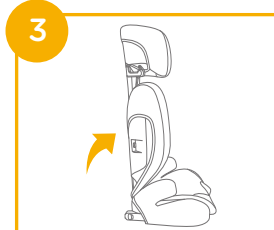
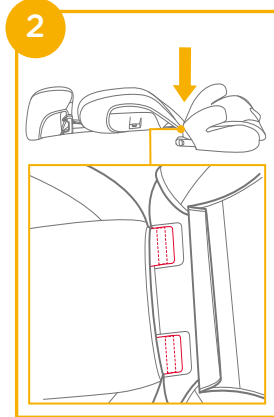
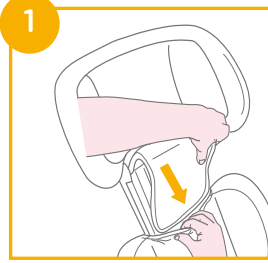

4. Yan darbe koruyucuyu alt sırt desteği plastik montaj noktalarının yuvasıyla hizalayın ve kilitlemek için geçirin. 4 5

! Lütfen yan darbe korumasını aracın boyutuna göre monte edip etmeyeceğinizi seçin.

5. Yan darbe korumasını çıkarın. Bkz. 6 7

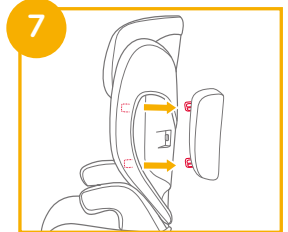
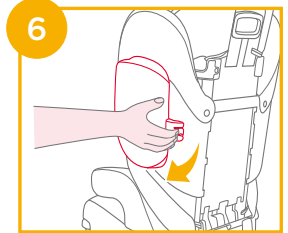
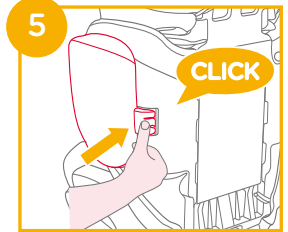
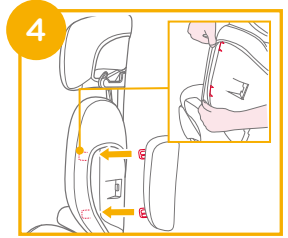

Koltuğu ayarlayın

bkz. şekil 8

Koltuk için 3 konum vardır ve koltuğu şu şekilde ayarlayın. 8

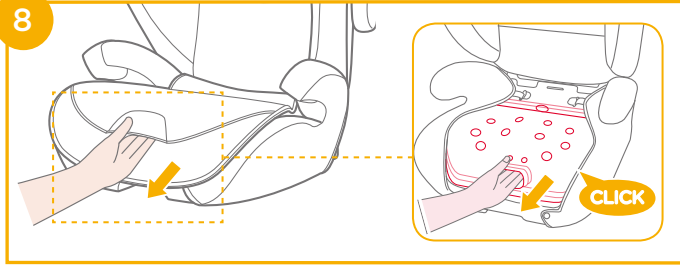

Montajda Dikkat Edilecek Noktalar

Bkz. şekil 10 - 13

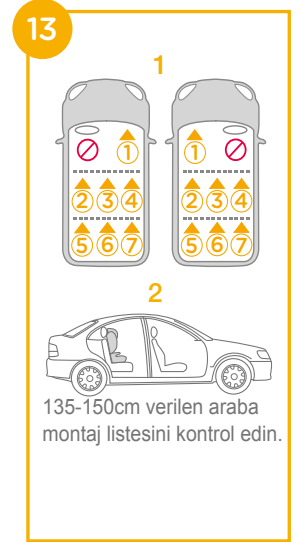
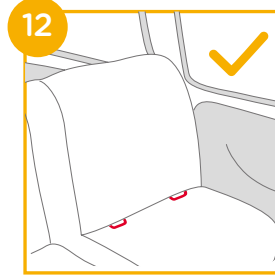
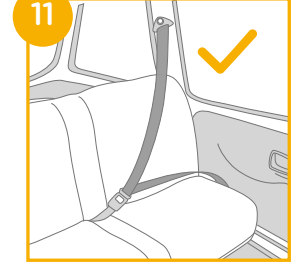
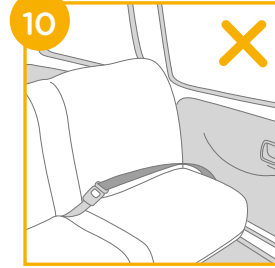

Yükseklik Ayarı - Kafa Desteği için

bkz. şekil 9

Kafa desteği ayar kolunu sıkarken, 10 konumdan birine geçinceye kadar kafa desteğini yukarı veya aşağı doğru çekin. 9

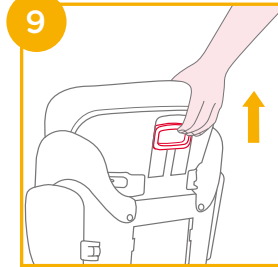

ISOFIX Sistemi ve 3 noktalı kemer veya yalnızca 3 noktalı kemer kullanımıyla kurulum

(Öne Bakar Mod/ 100cm -150cm / 3,5-12 yaş arası çocuklar için)

Bkz. şekil 14 - 26

Araç ISOFIX ile donatılmışsa, aracın alt tutturma noktaları araç koltuğu kıvrımında görülebilir. Tam konumlar, tutturma tanımı ve kullanıma yönelik gereksinimler için aracınızın kullanıcı kılavuzuna bakın.

1. ISOFIX kılavuzlarını ISOFIX tutturma noktalarına geçirin. 14
ISOFIX kılavuzları, araç koltuğunun yüzeyini yırtılmaktan koruyabilir. Aynı zamanda ISOFIX bağlayıcılarını da yönlendirebilirler.

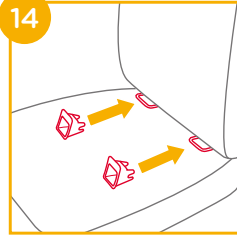

2. ISOFIX bağlayıcılarını çekip çıkarmak için ISOFIX ayarlama düğmesine basın. 15

ISOFIX bağlayıcılarını ISOFIX kılavuzlarının yönünde bakar duruma gelene kadar 180 derece döndürün. 16

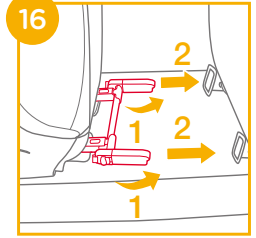
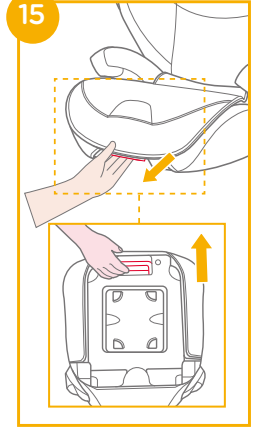

3. ISOFIX bağlayıcılarını ISOFIX tutturma noktalarıyla hizalayıp, her iki ISOFIX bağlayıcısını ISOFIX kılavuzlarına geçirin. 17

! Her iki ISOFIX bağlayıcının da ISOFIX kılavuzlarına sıkıca takıldığından emin olun. Her iki ISOFIX konnektörünün göstergeleri tamamen yeşil olmalıdır. 17 -1

! Her iki ISOFIX bağlayıcıyı çekerek, yardımcıının güvenli bir şekilde takıldığına kontrol edin.

4. Koltuğu çıkarmak için:

a. Önce ikincil kilitleme düğmesine 18 -1 ardından koltuğu araç koltuğundan ayırmadan önce ISOFIX bağlayıcılardaki düğmeye 18 -2 basın.

B. ISOFIX bağlayıcılarını 180 derece döndürün ve daha sonra, ISOFIX bağlayıcılarını katlamak için ISOFIX ayarlama düğmesine basın. 19

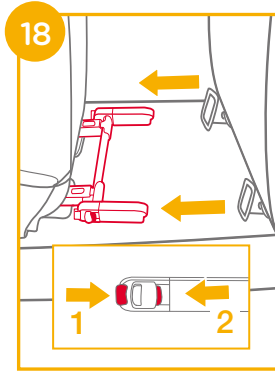
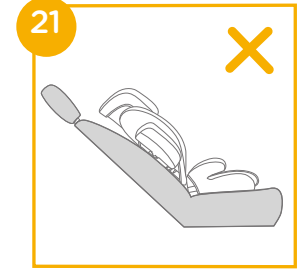
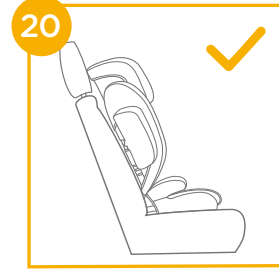
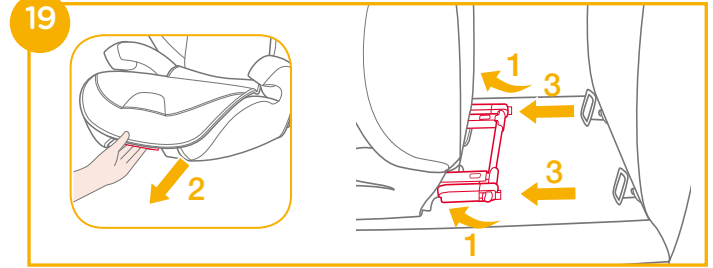
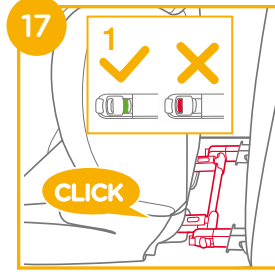

! Araç emniyet kemerini çekin ve kemer yolundan geçirip 22 bağlayın. 22 -3



! Yalnızca 3 noktalı kemer kullanılarak da kurulabilir. (bkz. şekil 22 - 26)

- ! Omuz kemeri 22 -1 ile gösterilen omuz kemeri kılavuzu boyunca konumlandırın.
- ! Araç emniyet kemeri kolçakların üzerinde konumlandırmayın. Kolçakların altından geçmelidir. 22 -2
- ! Yardımcı, araç emniyet kemeri tokası (dişi toka ucu) yükselticiyi güvenli biçimde tutturmak için çok uzunsa, kullanılamaz. 22 -4
- ! Çocuğunuz bu yardımcıya yerleştirildikten sonra, güvenlik kemeri doğru kullanılmaktadır ve herhangi bir kucak kemeri altına olduğundan emin olun, böylece leğen kemiğine tam olarak oturmalıdır. 22
- ! Doğru kafa desteği yüksekliğinin elde edildiğinden emin olmak için, koltuk başlığının altı, 23 ile gösterildiği gibi çocuğun omuzlarının üstüyle hizalı OLMALIDIR ve omuz kemeri ile gösterildiği gibi yeşil bölgede konumlandırılmalıdır. 24
- ! Koltuğu, kucak/omuz kemeriyle donatılmış öne bakan araç koltuğunun arkasına karşı sıkıca yerleştirin.



- ! Araç kemeri omuz kemeri kısmının, omuz kemeri kılavuzunun içinden şekilde gösterildiği gibi düz bir şekilde geçtiğinden emin olun. 25
- ! Tüm kemer gevşekliği giderilene kadar omuz kemeri çekerek araç kemeri sıkın.
- ! Kemer çocuğun boynu, kafası veya yüzü boyunca ilerliyorsa, kafa desteği yüksekliğini yeniden ayarlayın.
- ! Yardımcıyı araca sabitleyen kayışlar sıkı olmalı ve kemerler bükülmemelidir.



Tekstil Malzemelerini Ayırma

Bkz. şekil 27 - 30

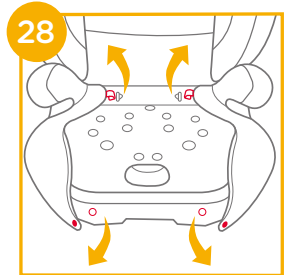
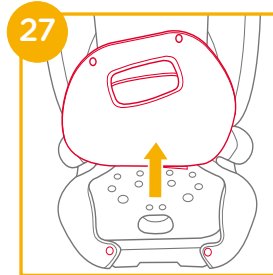

Koltuk pedini yeniden takmak için yukarıdaki adımları tersinden takip edin.

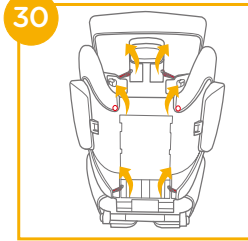
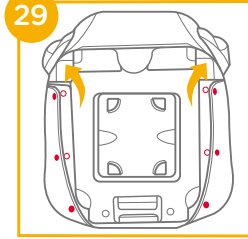

Temizlik ve Bakım

- ! Lütfen tekstil malzemeleri ve iç ped kısmını 30°C'nin altındaki soğuk su ile yıkayın.
- ! Yumuşak eşyaları ütülemeyin.
- ! Tekstil malzemelerinde ağartıcı kullanmayın veya kuru temizlemeye vermeyin.
- ! Yardımcıyı yıkamak için sulandırılmayan nötr deterjan, benzin veya diğer organik çözücüyü kullanmayın. Bu işlem yardımcıya zarar verebilir.
- ! Büyük bir güç kullanarak kurutmak için yumuşak eşyaları ve iç pedi bükmeyin. Yumuşak eşyalarda ve iç pedde kırışıklık bırakabilir.
- ! Lütfen yumuşak eşyaları ve iç pedi gölgede asarak kurutun.
- ! Uzun süre kullanılmayacaksa lütfen yardımcıyı aracın koltuğundan çıkarın. Yardımcıyı serin, kuru bir yerde ve çocukların erişemeyeceği bir yerde saklayın.



SE Välkommen till Joie™

Gratulerar till att ha blivit en del av Joie-familjen! Vi är mycket glada över att vara delaktiga i din resa med ditt lilla barn. Vid resor med i-Traver™-seriens barnbilstol med hög rygg använder du en högkvalitativ, fullt säkerhetscertifierad förstärkt fasthållningsanordning för barn. Läs noga igenom denna bruksanvisning och följ alla steg för att garantera en komfortabel resa och bästa skyddet för ditt barn.

För att använda den här Joie-barnbilstolen med ISOFIX-fästeanordningar i enlighet med ECE R129/03 måste ditt barn uppfylla följande krav. Barnets längd 100 cm-150 cm (Referensålder 3,5-12 år).

Barnbilstol

Läs igenom alla instruktionerna i denna bruksanvisning innan produkten installeras och används.

! VIKTIGT: SPARA FÖR FRAMTIDA REFERENS. LÄS IGENOM NOGA.

Förvara bruksanvisningen i lagringsutrymmet under barnbilstolen som bilden till höger visar.

Besök vår webbplats joiebaby.com för att få garantiinformation

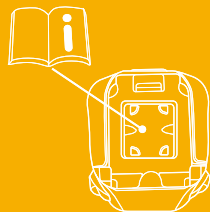

Lista över delar

Kontrollera att alla delar är tillgängliga före montering. Om någon del saknas, kontakta återförsäljaren. Inga verktyg behövs för montering.

- | | | | |
|---|-------------------------------|---|----------------------------------|
| 1 | Huvudstöd | 6 | Inställningsspak för huvudstödet |
| 2 | Nedre ryggstöd | 7 | Axelbältesstyrning |
| 3 | Armstöd | 8 | ISOFIX-anslutning |
| 4 | Justeringsknapp för sätesdjup | 9 | ISOFIX-styrskenor |
| 5 | Bas | | |

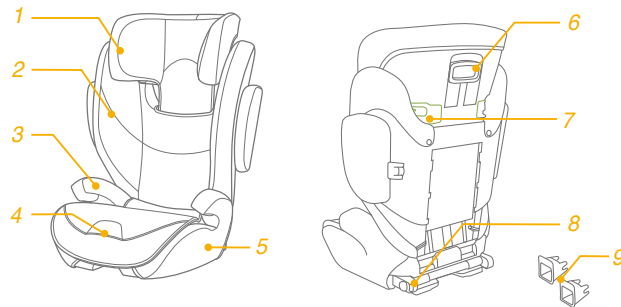

VARNING

- ! INGEN barnbilstol kan garantera ett fullständigt skydd mot personskador vid en olycka. Däremot minskar en korrekt användning av denna barnbilstol risken för allvarliga personskador eller dödsfall för ditt barn.
- ! Var alltid noga med att följa monteringsanvisningarna korrekt eftersom det säkerställer att användningen av barnbilstolen är optimalt säker.
- ! Var noga med att de fasta föremålen och platsdelarna på en barnbilstol skall vara så placerade och monterade så att det inte finns någon risk för att de fastnar i ett säte som rör sig eller någon av fordonets dörrar.
- ! För att använda den här barnbilstolen i enlighet med ECE R129/03 måste ditt barn uppfylla följande krav. Barnets längd 100 cm–150 cm (referensålder: 3.5-12 år). Endast framåtvänd (i fordonets färdriktning)
- ! Barnbilstolen kanske inte passar att användas med 135 cm–150 cm.
- ! Alla remmar som fäster barnbilstolen i fordonet måste vara åtdragna och remmarna får inte vara vridna.
- ! Barnbilstolen ska bytas om det utsatts för hög påfrestning i samband med en olycka eller om den har tappats.
- ! Bilbarnstolen är endast avsedd för användning i bilen.

VARNING

- ! Gör inte några förändringar eller tillägg till barnbilstolen utan godkännande från typgodkännandemyndigheten. Ta INTE bort något av de vita EPP-/EPS-skuminlägggen. Att göra det kan innebära allvarliga säkerhetsproblem.
- ! Använd INTE stolen om ytorna värmts upp av solen och är för varma.
- ! Lämna aldrig barnet utan tillsyn i barnbilstolen eller fordonet, inte ens en kortare stund.
- ! Allt bagage eller andra föremål som kan orsaka personskador vid en kollision måste vara ordentligt säkrade.
- ! Bilbarnstolen får inte användas utan det mjuka materialet.
- ! Bilbarnstolens mjuka material får inte ersättas med något annat material än det som rekommenderas av tillverkaren, eftersom det mjuka materialet utgör en integrerad del av bilbarnstolens egenskaper.
- ! Sätt alltid fast barnet i bilbarnstolen, även vid korta resor eftersom det är då som de flesta olyckor sker.
- ! Lämna INTE den här bilbarnstolen eller andra föremål utan att ha dem bältade och fastsatta i ditt fordon. Ta ut bilbarnstolen från bilen om den inte används regelbundet och förvara den på en torr plats där den har skydd mot solen.

VARNING

- ! Rekommendationen är att inte använda en begagnad bilbarnstol vars bakgrund du inte känner till. Den kan ha strukturella skador som inte syns med blotta ögat eller vara defekt på grund av felaktig användning/förvaring.
- ! Använd INTE andra fästpunkter än de som beskrivs i instruktionerna och som är markerade på bilbarnstolen.
- ! Montera INTE denna bilbarnstol under följande förhållanden:
 1. Bilstolar riktade åt sidan eller bakåt i avseende till bilens köriktning.
 2. Fordonssäten som är rörliga under installation.
- ! Rådfråga återförsäljaren beträffande frågor om underhåll, reparation och utbyte av delar.

Nödfall

Vid nödfall eller olyckor är det mycket viktigt att barnet omedelbart får första hjälpen och medicinsk behandling.

Produktinformation

1. Det här är en förstärkt fasthållningsanordning för barn (i-Size-bilbarnstol) från 100 cm–150 cm.
2. Den är godkänd enligt FN:s förordning R129/03.

Produkt	Bilbarnstol
Material	Plats, metall, tyg
Patentnr.	Patentansökan under behandling
Lämplig för	Barnets längd 100 cm–150 cm (referensålder 3,5–12 år).
Montering	framåtriktat (i fordonets färdriktning)

Montering av bilbarnstolen

se bilder 1 - 7

1. Tryck först hårt på huvudstödsspaken och skjut sedan in nedre ryggstödet under tygöverdraget för att koppla ihop dem. 1

! KONTROLLERA, för att vara säker på att båda delarna sitter fast, genom att dra i dem.

2. För att fästa det nedre ryggstödet på basen hakas det nedre ryggstödet fast över sätesgejdens gångjärn på basen. 2

3. Vrid det nedre ryggstödet samtidigt som du håller i stolen säte tills de klickar fast i en upprätt position. 3

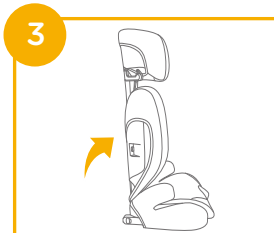
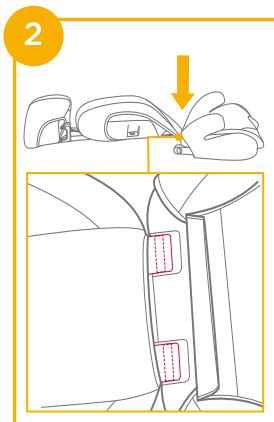
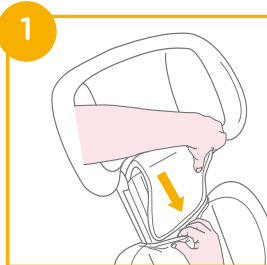

4. Rikta in sidostötskyddet mot öppningen på nedre bakre stödets plastmontering och för sedan in för att låsa. 4 5

! Välj med utgångspunkt i bilens storlek huruvida sidokrockskydden ska monteras.

5. Ta bort sidokrockskyddet. Se 6 7 för referens.

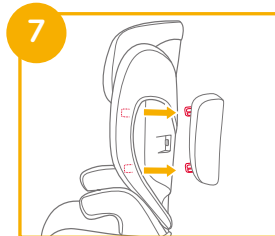
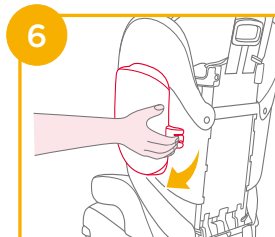
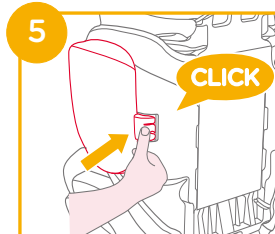
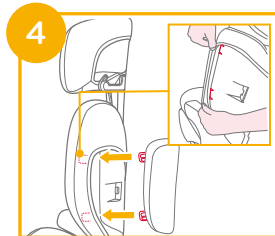

Justera sätet

se bilder 8

Det finns 3 positioner för sätet och justera sätet som det visas i

8

8

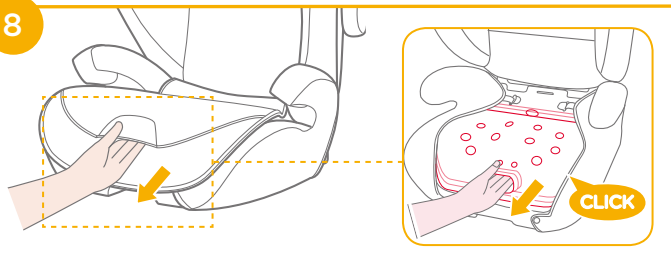

Höjdjustering- för huvudstöd

se bilder 9

Tryck hårt på huvudstödsspaken och dra samtidigt upp eller skjut nedåt på huvudstödet tills det snäpper på plats i en av de 10 olika positionerna. 9

9



Angående installation

se bilder 10 - 13

10

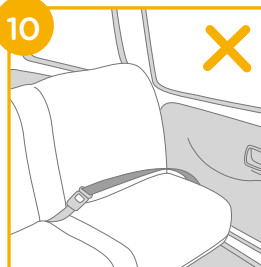

11

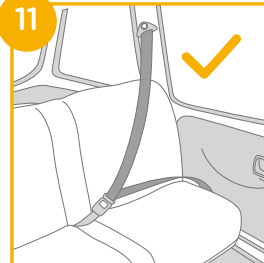

12

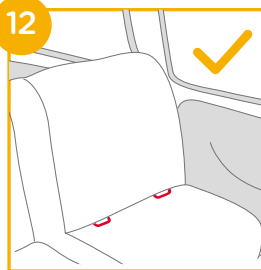

13

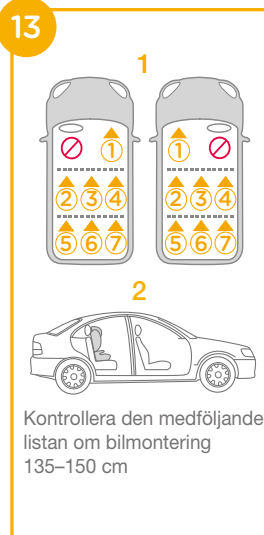

Installation med ISOFIX-system och trepunktsbälte eller endast trepunktsbälte

(Framåtvänt läge/för barn mellan 100 cm-150 cm/3,5-12 år)

se bilder 14 - 26

Om fordonet är utrustat med ISOFIX, kan de nedre fästpunkterna vara synliga i vecket på fordonssätet. Se fordonets bruksanvisning för exakt placering, identifiering av fäste och utrustning som skall användas.

1. Fäst ISOFIX-styrskenorerna med ISOFIX-förankringspunkter. 14
ISOFIX-styrskenorerna kan skydda bilsätets yta från att slitas ut. De kan också styra ISOFIX-anlutningarna.

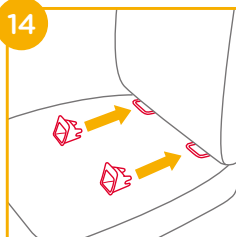

2. Tryck på ISOFIX-justeringsknappen för att dra ut ISOFIX-kontakterna. 15

Vrid ISOFIX-anlutningarna 180 grader tills de pekar i riktning mot ISOFIX-styrskenorerna. 16

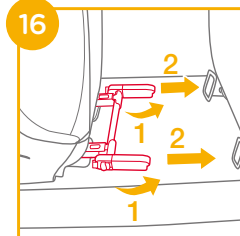
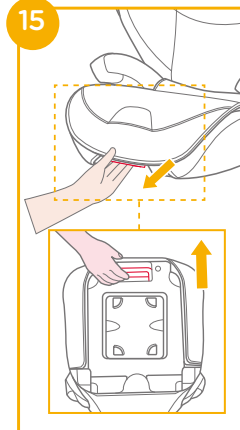

3. Rikta in ISOFIX-anslutningarna mot ISOFIX-förankringspunkterna och klicka sedan i båda ISOFIX-anslutningarna i ISOFIX-styrskenor. **17**

! Kontrollera att båda ISOFIX-anslutningarna är korrekt monterade i ISOFIX-styrskenor. Färgerna på indikatorerna på båda ISOFIX-anslutningarna skall vara helt gröna. **17** -1

! Kontrollera att stolen sitter fast monterad genom att dra i båda ISOFIX-anslutningarna.

4. Ta bort bilbarnstolen:

a. Tryck först på den sekundära låsknappen **18** -1 och sedan på knappen **18** -2 på ISOFIX-anslutningarna innan stolen tas bort från fordonssätet.

b. Vrid ISOFIX-anslutningarna 180 grader och tryck sedan på ISOFIX-justeringsknappen för att vika ISOFIX-anslutningarna. **19**

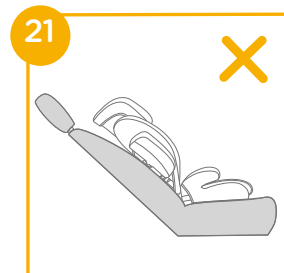
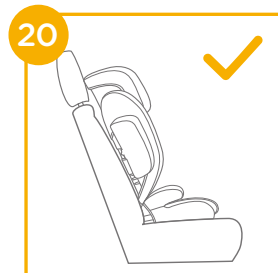
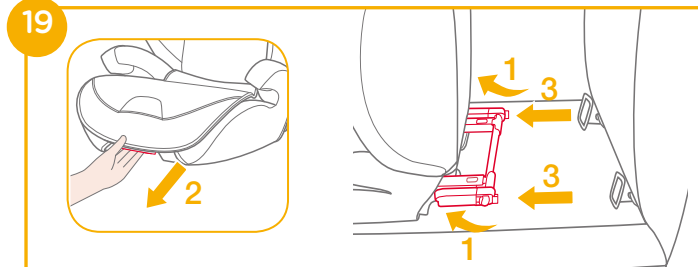
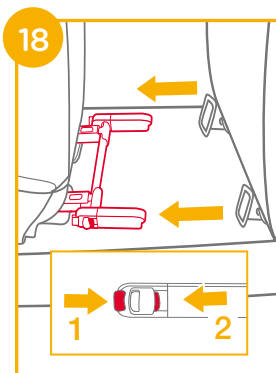
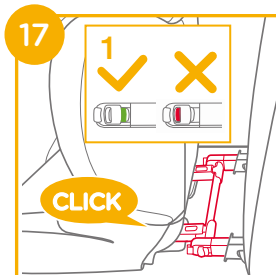

! Dra fordonets säkerhetsbälte genom bältesvägen **22** och spänn fast det. **22** -3

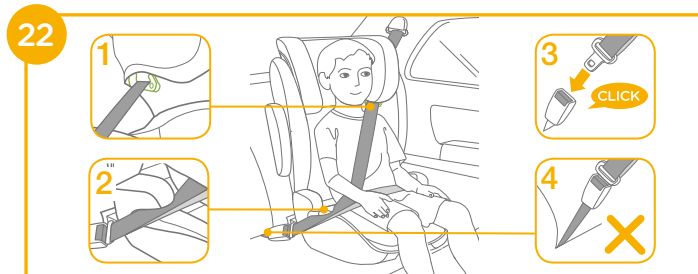

! Kan även monteras genom att endast använda trepunktsbälte. (se bilder **22** - **25**)

- ! Placera axelbältet genom axelbältesstyrningen såsom visas i 22 -1
- ! Placera INTE fordonets bälte över armstöden. Det måste passera under armstödet. 22 -2
- ! Barnbilstolen kan inte användas om fordonets säkerhetsspänne (honan) är för långt för att förankra barnbilstolen ordentligt. 22 -4
- ! Efter att ditt barn har placerats i denna bilbarnstol måste säkerhetsbältet användas korrekt, samt säkerställas att höftbältet är placerat långt ned så att bäckenet sitter fast. 22
- ! För att garantera att huvudstödet har rätt höjd MÅSTE nederkanten av huvudstödet vara i jämnhöjd med ovansidan av barnets axlar som det visas i 23 och axelremmen måste vara placerad i den gröna zonen som det visas i 24
- ! Placera en bilbarnstol tätt intill ryggstödet på ett framåtvänt fordonssäte som har höft-/trepunktsbälte.



- ! Kontrollera att axelremmen på säkerhetsbältet går rakt igenom axelbältesstyrningen som det visas i 25
- ! Dra åt fordonets säkerhetsbälte genom att dra i axelremmen tills bältet är helt spänt.
- ! Om bältet ligger över barnets hals, huvud eller ansikte måste huvudstödet höjdas.
- ! Alla remmar som fäster barnbilstolen i fordonet måste vara åtdragna och remmarna får inte vara vridna.



Borttagning av mjuka delar

se bilder 27 - 30

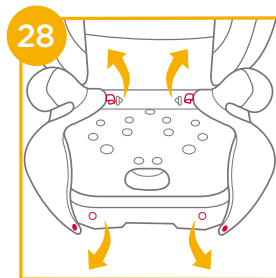
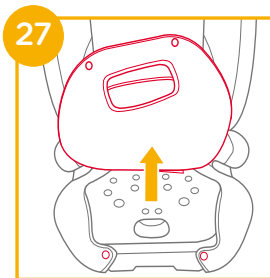

För att sätta tillbaka säteskudden utför stegen ovan i omvänd ordning.

29

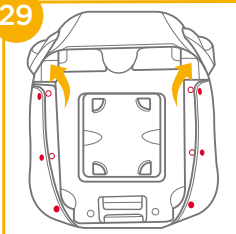

30

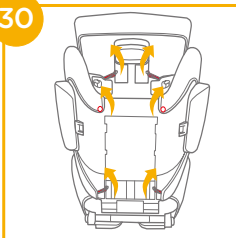

Skötsel och underhåll

- ! Tvätta det mjuka materialet och inre kuddarna med kallt vatten under 30 °C.
- ! Stryk inte det mjuka materialet.
- ! Blek inte eller kemtvätta det mjuka materialet.
- ! Använd inte outspädd neutralt rengöringsmedel, bensin eller andra organiska lösningsmedel för att tvätta bilbarnstolen. Det kan skada bilbarnstolen.
- ! Vrid inte det mjuka materialet och de inre kuddarna för att torka med mycket kraft. Det kan göra att det mjuka materialet och inre kuddarna veckas.
- ! Häng det mjuka materialet och inre kuddarna att torka i skuggan.
- ! Ta bort bilbarnstolen från fordonet om det inte skall användas under en längre tid. Placera bilbarnstolen på en sval och torr plats där barnet inte kan komma åt den.



DA Velkommen til Joie™

Tillykke og velkommen til Joie-familien! Vi er så glade for at være en del af din rejse med den lille. Når du kører med autostolen i-Traver™, bruger du en fuldt certificeret og sikker autostol af høj kvalitet. Læs denne vejledning omhyggeligt og følg alle trinene så du sikrer, at dit barn har det behageligt og er ordentligt beskyttet under turen.

For at bruge denne Joie autostol med ISOFIX spænder i henhold til ECE R129/03, skal dit barn opfylde følgende krav.

Barnets højde 100-150 cm (Referencealder fra 3,5-12 år).

Autostol

Læs alle instruktionerne i denne vejledning, inden produktet monteres og tages i brug.

! VIGTIGT: GEM DENNE VEJLEDNING TIL SENERE BRUG. LÆS DENNE VEJLEDNING OMHYGGELIGT.

Behold denne brugervejledning i rummet for nederen på bunden af din autostol, som vist på billedet til højre.

Besøg vores websted på joiebaby.com for at få oplysninger om garanti

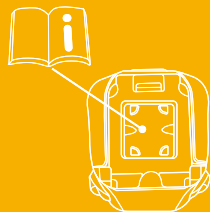

Liste over dele

Kontroller, at alle delene følger med, inden du begynder at samle produktet. Hvis der mangler nogen dele, bedes du venligst kontakte din lokale forhandler. Der skal ikke bruges værktøj til at samle produktet.

- | | | | |
|---|------------------------------|---|-----------------------------------|
| 1 | Nakkestøtte | 6 | Justeringshåndtag til nakkestøtte |
| 2 | Nedre rygstøtte | 7 | Støtte til skuldersele |
| 3 | Armlæn | 8 | ISOFIX-spænde |
| 4 | Justeringsknap til sædedybde | 9 | ISOFIX-styreslag |
| 5 | Bund | | |

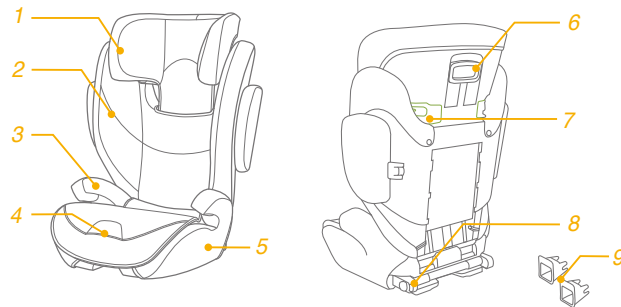

ADVARSEL

- ! INGEN autostole kan garantere fuld beskyttelse mod skader i en ulykke. Men korrekt anvendelse af denne autostol vil dog nedsætte risikoen for alvorlige skader på dit barn eller dødsfald.
- ! Sørg altid for at følge installationsvejledningerne ordentligt, så autostolen bruges optimalt på en sikker måde.
- ! Når autostolen monteres skal du holde øje med at dens hårde genstande og plastdele ikke kan komme i klemme i et bevægeligt sæde eller i en køretøjets døre.
- ! For at bruge denne autostol i henhold til ECE R129/03, skal dit barn opfylde følgende krav.
Barnets højde 100-150 cm (referencealder: 3.5 -12 år). Kun i fremadvendt stilling (i samme retning som kørselsretningen)
- ! Autostolen passer muligvis ikke til alle køretøjer, når den bruges i højden 135-150 cm.
- ! Alle seler, der holder autostolen spændt fast til køretøjet, skal være stramme og må ikke være drejet.
- ! Autostolen skal udskiftes, hvis den udsættes for store belastninger i tilfælde af en ulykke eller hvis den tabes på jorden.
- ! Denne autostol er kun beregnet til brug i en bil.

ADVARSEL

- ! Autostolen må ikke ændres eller modificeres, uden godkendelse fra myndighederne. De hvide EPP/ EPS-skumdele, må IKKE fjernes. Hvis dette gøres, kan det føre til seriøse sikkerhedsproblemer.
- ! Autostolen må IKKE bruges, hvis overfladerne er for varme fra sollys.
- ! Et barn må aldrig efterlades uden opsyn i autostolen eller i køretøjet, også selvom det kun er et par minutter.
- ! Bagage eller andre genstande kan føre til skader i tilfælde af et sammenstød, og de skal derfor spændes ordentligt fast.
- ! Autostolen må ikke bruges uden de bløde dele.
- ! De bløde dele må ikke erstattes med nogen andre dele, undtaget dele, der anbefales af producenten, da de bløde dele er en integreret del af autostolens funktion.
- ! Spænd altid barnet fast i autostolen, selv på korte ture, da de fleste ulykker sker her.
- ! Efterlad IKKE denne autostol, eller nogen andre dele, uden at spænde sikkerhedsseleerne i køretøjet. Tag autostolen ud af bilen, hvis den ikke bruges regelmæssigt, og opbevar den et tørt sted, uden for sollys.

ADVARSEL

- ! Det anbefales ikke at bruge en brugt autostol, hvis baggrund du ikke kender. Den kan have usynlige skader eller defekter på grund af forkert brug/opbevaring.
- ! Brug IKKE andre bærepunkter udover de, som er beskrevet i anvisningerne, og som er markeret på autostolen.
- ! Autostolen MÅ IKKE monteres under følgende forhold:
 1. På køretøjssæder, der vender sidelæns eller bagud i forhold til køreretningen.
 2. Køretøjssæder, der kan bevæges under monteringen.
- ! Kontakt din forhandler vedrørende spørgsmål om vedligeholdelse, reparation og udskiftning af dele.

Nødsituationer

I tilfælde af en nødsituation eller ulykke er det vigtigst, at dit barn straks får førstehjælp og lægebehandling.

Produktoplysninger

1. Dette er en forstærket autostol, der er beregnet til brug som en ikke-integreret universal forstærket autostol (i-Size autostol) fra højden 100-150 cm.
2. Den er godkendt i henhold til den seneste FN-forordning R129/03

Produkt	Autostol
Materialer	Plastik, Metal, Stoffer
Patentnummer	Afventer patent
Egnet til	børnehøjde 100-150 cm (Referencealder 3,5-12 år).
Montering	fremadvendt (i køreretningen)

Samling af autostolen

se billederne 1 - 7

1. Tryk først på låsen til nakkestøtten, og før derefter den nedre rygstøtte under stoffet, for at sætte dem sammen. **1**
! KONTROLLER at de to stykker spændes ordentligt sammen, ved at trække i dem.
2. For at sætte den nedre rygstøtte fast på bunden, skal du sætte krogen på den nedre rygstøtte på hængslet på bunden. **2**
3. Drej den nedre rygstøtte opad, mens du holder på autostolen, indtil den klikker sig fast i en opretstående stilling. **3**

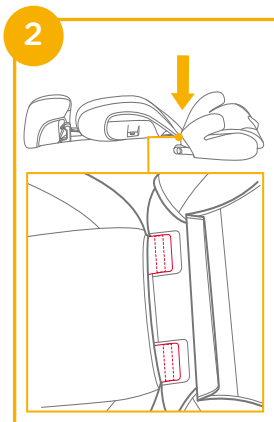
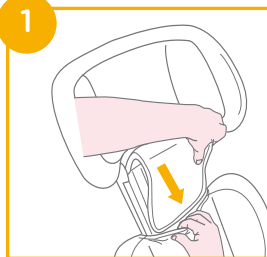

4. Sæt sideskærmen mod rillen på den nedre rygstøtte, og tryk den derefter i, for at låse den fast. **4 5**

! Vælg om sideskærmen skal sættes på i henhold til køretøjets størrelse.

5. Fjern sideskærmen. Se venligst **6 7**

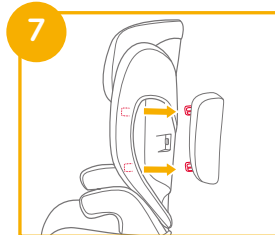
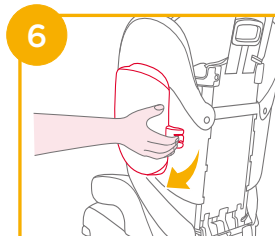
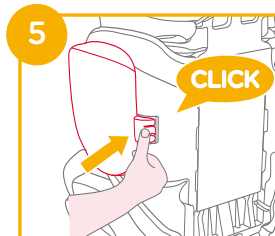
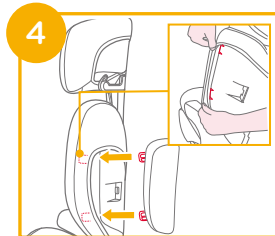

Justering af autostolen

se billederne 8

Autostolen kan justeres til 3 sædepositioner 8

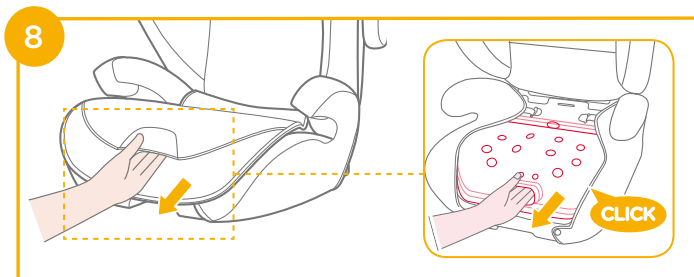

Forholdsregler under opstilling af autostolen

se billederne 10 - 13

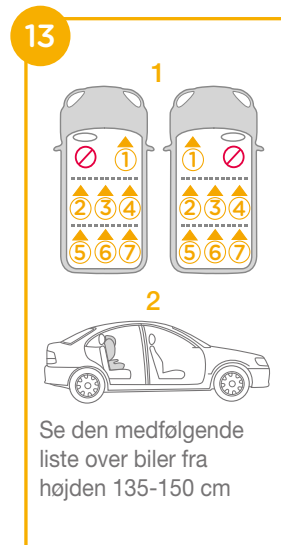
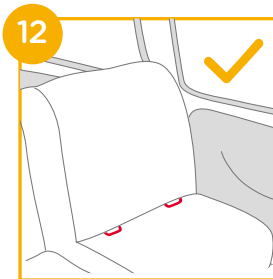
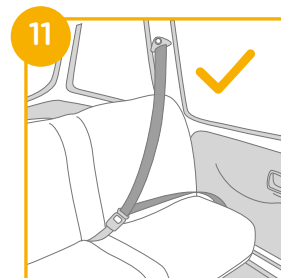
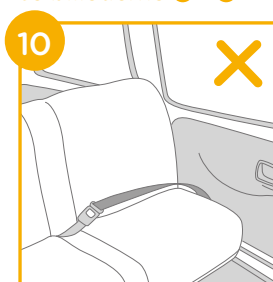

Højdejustering - på nakkestøtte

se billederne 9

Tryk justeringshåndtaget til nakkestøtten ind, og træk nakkestøtten op eller ned, indtil den klikker sig fast i en af de 10 stillinger. 9



Montering med et ISOFIX-system og en 3-punktssele eller kun med en 3-punktssele

(Med barnesædet vendt fremad/til børn mellem 100-150 cm/3,5-12 år gammel)

se billederne 14 - 26

Hvis køretøjet er udstyret med ISOFIX, kan de nedre fastspændingspunkter muligvis ses på sæderne i bilen. Se bilens brugervejledning for forankringsstedernes præcise placering og deres brugskrav.

1. Fastgør ISOFIX-skinne til ISOFIX-ankerpunkterne. 14
ISOFIX-skinne kan beskytte overfladen af køretøjets sæde imod slid. De kan også føre ISOFIX-spænderne.

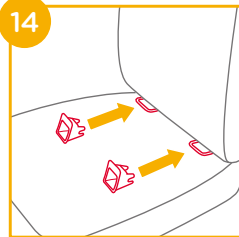

2. Tryk på ISOFIX-justeringsknappen, for at trække ISOFIX-spænderne ud. 15

Drej ISOFIX-spænderne 180 grader, indtil de vender mod ISOFIX-styrene. 16

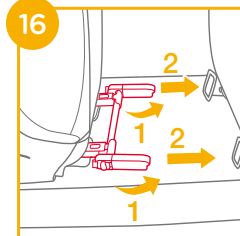
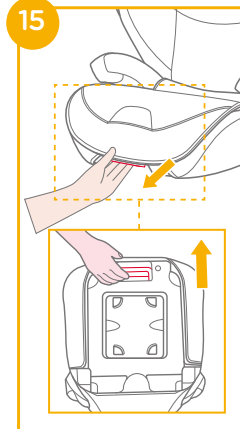

3. Sæt ISOFIX-spænderne mod ISOFIX-spændepunkterne, og tryk begge ISOFIX-spænderne ind i ISOFIX-styrebeslagene. 17

! Sørg for, at begge ISOFIX-spænderne er sikkert fastgjort til deres ISOFIX-styrebeslag. Farven for indikatorerne på begge ISOFIX-spænderne skal være helt grøn. 17 -1

! Sørg for, at autostolen er monteret sikkert, ved at trække i begge ISOFIX-spænderne.

4. Sådan fjernes autostolen:

a. Tryk først på den anden låseknap 18 -1, og derefter på knappen 18 -2 på ISOFIX-spænderne, hvorefter autostolen kan fjernes fra sædet i køretøjet.

b. Drej ISOFIX-spænderne 180 grader, og tryk derefter på ISOFIX-justeringsknappen for at folde ISOFIX-spænderne.

19

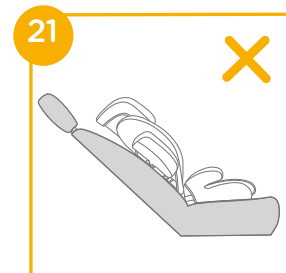
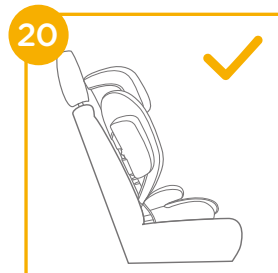
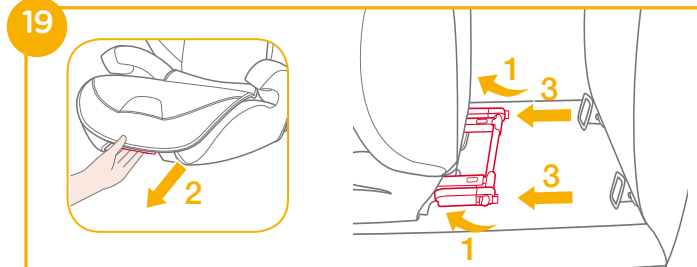
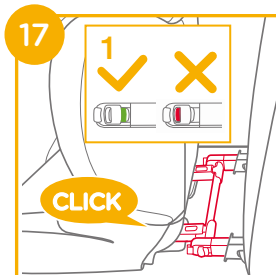

! Træk i køretøjets sikkerhedssele og stik det gennem selehullet 22, og spænd sikkerhedssele. 22 -3

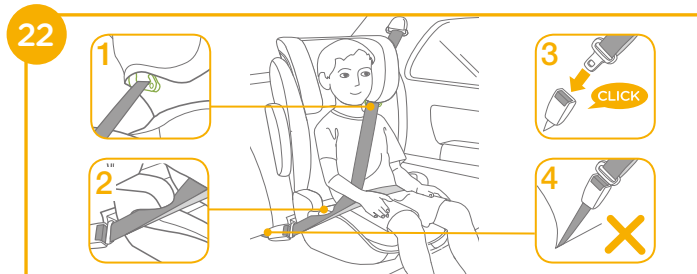
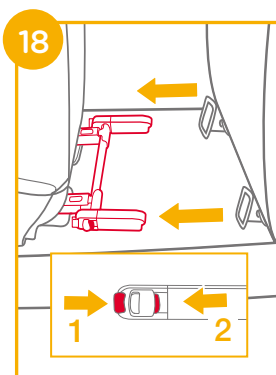

! Kan også kun monteres med med 3-punkts sikkerhedssele. (Se billederne 22 - 26)

- ! Træk skuldreselen gennem selestyret, som vist i 22 -1
- ! Placer IKKE køretøjets sikkerhedssele over armlænene. Den skal føres under armlænene. 22 -2
- ! Barnesædet må ikke bruges, hvis spændet på køretøjets sikkerhedssele (hunstikket) er for langt til at fastgøre barnesædet sikkert. 22 -4
- ! Når barnet anbringes i autostolen, skal sikkerhedssele bruges korrekt, og du skal sørge for, at lårselen spændes lavt, så bækkenet er spændt fast. 22
- ! For at sikre at nakkestøtten har den rigtige højde, SKAL bunden af nakkestøtten passe med barnets skuldre, som vist i 23 og skuldreselen, skal være i den grønne zone, som vist i 24
- ! Sæt autostolen ordentligt mod ryglænet på et fremadvendt sæde i køretøjet, der skal være udstyret med en hofte- eller skuldersele.



- ! Sørg for, at positionen på skuldreselen i køretøjet går lige igennem hullet, som vist i 25
- ! Spænd sikkerhedssele, ved at trække i selen indtil den sidder ordentligt fast.
- ! Hvis selen sidder over barnets hals, hoved eller ansigt, skal højden på nakkestøtten justeres.
- ! Alle seler, der holder autostolen spændt fast til køretøjet, skal være stramme og må ikke være drejet.



Sådan tages de bløde dele af

se billederne 27 - 30

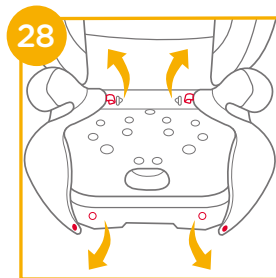
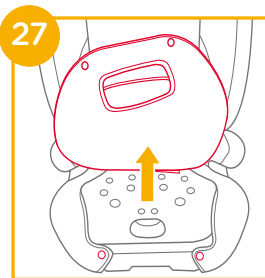

For at sætte sædepuden på igen, skal du følge ovenstående trin i omvendt rækkefølge.

29

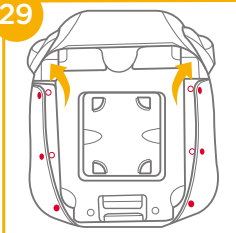

30

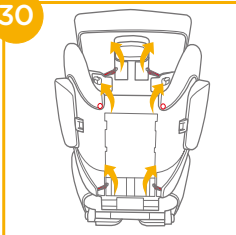

Pleje og vedligeholdelse

- ! De bløde dele og puder kan vaskes i koldt vand under 30 °C.
- ! De bløde dele må ikke stryges.
- ! De bløde dele må ikke vaskes med blegemiddel eller kemiske rengøringsmidler.
- ! Autostolen må ikke vaskes med ufortyndet neutralt rengøringsmiddel, benzin eller andre organiske opløsningsmidler. Det kan forårsage skade på autostolen.
- ! Undgå at vride de bløde dele og puder for at tørre med stor kraft. Det kan give de bløde dele og puderne folder.
- ! De bløde dele og puder skal hænges til tørre i skyggen.
- ! Hvis autostolen ikke skal bruges i længere tid, skal den tages ud af køretøjet. Opbevar autostolen på et køligt og tørt sted, som er utilgængeligt for børn.



RU Вас приветствует компания Joie™

Поздравляем — вы стали частью семьи Joie! Мы рады отправиться в путь вместе с вами и вашим малышом. Бустер i-Traver™ с высокой спинкой — это высококачественное, сертифицированное по стандарту безопасности улучшенное удерживающее устройство для детей. Внимательно прочтите настоящее руководство и выполняйте все рекомендации, чтобы обеспечить удобство в поездке и максимальную защиту ребенка.

Для использования бустера Joie с креплением ISOFIX в соответствии с Правилами ECE R129/03 ребенок должен соответствовать следующим требованиям.

Рост ребенка 100-150 см (Примерный возраст 3,5-12 лет).

Детское удерживающее устройство-бустер

Перед установкой и использованием данного изделия прочтите все инструкции в настоящем руководстве.

! ВАЖНО! СОХРАНИТЕ ДЛЯ ИСПОЛЬЗОВАНИЯ В БУДУЩЕМ. ПРОЧИТЕ ВНИМАТЕЛЬНО!

Храните руководство по эксплуатации в отсеке для хранения, который находится в нижней части бустера, как показано на рисунке справа.

Сведения о гарантии опубликованы на веб-сайте joiebaby.com

Гарантийный срок - 1 год.

По вопросам гарантийного обслуживания в РФ и РБ Беларусь - help@infanta-co.ru.

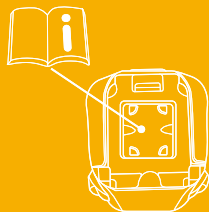

Детали изделия

Перед сборкой данного изделия проверьте наличие всех деталей. В случае отсутствия любых деталей обратитесь в магазин, где было приобретено данное изделие. Для сборки не требуются инструменты.

- | | | | |
|---|------------------------------------|---|---------------------------------------|
| 1 | Подголовник | 6 | Рычаг для регулировки подголовника |
| 2 | Нижняя опора для спины | 7 | Направляющая для плечевой части ремня |
| 3 | Подлокотник | 8 | Крепление ISOFIX |
| 4 | Кнопка регулировки глубины сиденья | 9 | Направляющие ISOFIX |
| 5 | Основание | | |

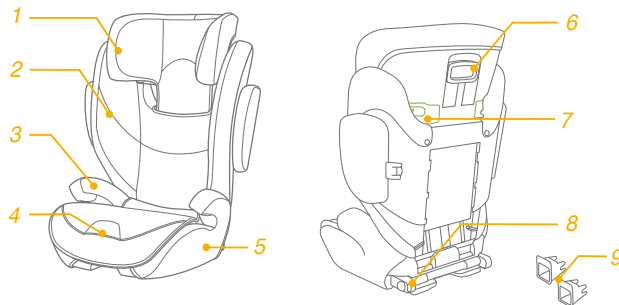

ПРЕДУПРЕЖДЕНИЯ

- ! Ни один бустер НЕ гарантирует полную защиту от травм в случае аварии. Однако правильное использование данного бустера уменьшает опасность причинения ребенку тяжелых травм или смерти.
- ! Неукоснительное соблюдение инструкций по установке обеспечивает оптимальную работу бустера для максимальной защиты ребенка.
- ! При установке жесткие элементы конструкции и пластмассовые детали бустера должны располагаться так, чтобы исключить риск их зажатия подвижным сиденьем или дверью автомобиля.
- ! Для использования сиденья-бустера в соответствии с Правилами ECE R129/03 ребенок должен соответствовать следующим требованиям.
Рост ребенка 100-150 см (примерный возраст: 3.5-12 лет). Только в положении лицом по направлению движения автомобиля
- ! Бустер подходит для установки не во всех автомобилях при использовании для детей ростом 135-150 см.
- ! Любые ремни, прикрепляющие бустер к сиденью автомобиля, должны быть хорошо натянуты и не перекручены.
- ! Сиденье-бустер подлежит замене, если он подвергался сильной нагрузке (например, в результате ДТП или падения).
- ! Данное сиденье-бустер предназначено только для использования в автомобиле.

ПРЕДУПРЕЖДЕНИЯ

- ! Запрещается вносить в сиденье-бустер изменения или дополнения без разрешения сертифицирующего органа. **КАТЕГОРИЧЕСКИ ЗАПРЕЩЕНО** извлекать белый наполнитель из пенополистирола (EPP/EPS). В противном случае может возникнуть серьезная угроза безопасности.
- ! **ЗАПРЕЩАЕТСЯ** использовать сиденье, если его поверхность сильно нагрелась от солнца.
- ! Ни в коем случае не оставляйте ребенка без присмотра в сиденье-бустере или автомобиле даже на несколько минут.
- ! Любой багаж и другие предметы должны быть надежно закреплены, так как они могут причинить травмы при аварии.
- ! Бустер не следует использовать без тканевых деталей.
- ! Заменять тканевую обивку бустера допускается только обивкой, рекомендованной производителем, т.к. тканевая обивка является неотъемлемой частью конструкции данного детского удерживающего устройства.
- ! Всегда закрепляйте ребенка в бустере даже в коротких поездках, так как именно во время них происходит большинство аварий.
- ! **ЗАПРЕЩАЕТСЯ** оставлять данный бустер или другие предметы непристегнутыми или незакрепленными в автомобиле. Если сиденье-бустер не используется регулярно, извлекайте его из автомобиля и храните в сухом, защищенном от солнца месте.

ПРЕДУПРЕЖДЕНИЯ

- ! Рекомендуется не использовать бывшее в употреблении сиденье-бустер, история которого вам неизвестна. Из-за неправильной эксплуатации или хранения в нем могут появиться невидимые структурные повреждения или дефекты.
- ! ЗАПРЕЩАЕТСЯ использовать опорные точки, кроме тех, которые указаны в инструкциях и обозначены на детском удерживающем устройстве-бустере.
- ! ЗАПРЕЩАЕТСЯ устанавливать данный бустер в следующих случаях:
 1. На автомобильные сидения, установленные лицом против направления движения или в сторону от направления движения автомобиля.
 2. На автомобильные сидения, подвижные во время установки.
- ! По вопросам, связанным с обслуживанием, ремонтом и заменой деталей, обращайтесь к продавцу.

Чрезвычайные ситуации

В случае чрезвычайного происшествия или аварийной ситуации следует незамедлительно оказать ребенку первую помощь и обратиться к врачу.

Информация об изделии



1. Это улучшенное детское удерживающее устройство предназначено для использования в качестве отдельной универсальной улучшенной детской удерживающей системы (сиденья-бустера i-Size) для детей ростом 100-150 см.
2. Оно утверждено последней редакцией Правила ООН № 129/03.

Изделие	Детское автокресло
Модель	C1903 (i-Traver(C1903))
Материалы	Пластик, металл, ткань
Номер патента	Патенты оформляются
Подходит для	Рост ребенка 100-150 см (Примерный возраст 3,5-12 лет).
Установка	в положении лицом по направлению движения автомобиля
Изготовитель	1. China Bambino Prezioso Co., Ltd 2. China Wonderland Nurserygoods Co.,LTD

* см. Изготовителя на этикетке Изделия

** на коробке возможна маркировка Allison Baby (европейское подразделение компании)

Сборка детского удерживающего устройства-бустера

См. рисунки 1 - 7

1. Нажмите на рычаг для регулировки подголовника, а затем вставьте нижнюю опору для спины под тканевый чехол, чтобы их соединить. 1

! УДОСТОВЕРЬТЕСЬ, что две детали надежно соединены вместе, потянув их.

2. Чтобы прикрепить нижнюю опору для спины к основанию, наденьте крюки нижней опоры для спины на перекладину основания. 2

3. Поверните нижнюю опору для спины вверх, удерживая сиденье-бустер, чтобы опора защелкнулась в вертикальном положении. 3

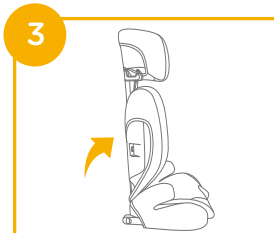
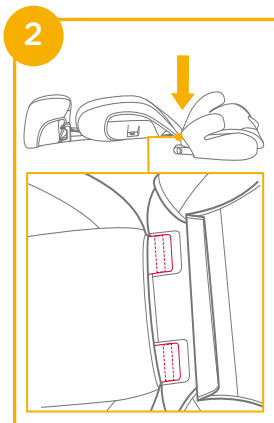
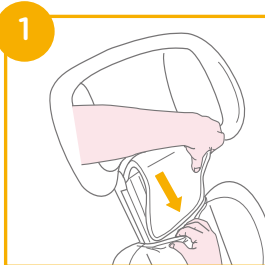

4. Совместите боковой защитный экран с прорезями в пластмассовых креплениях нижней опоры для спины и вставьте его, чтобы зафиксировать. 4 5

! В зависимости от размера автомобиля решите, нужно ли устанавливать боковой защитный экран.

5. Снимите боковой защитный экран. См. рис. 6 7

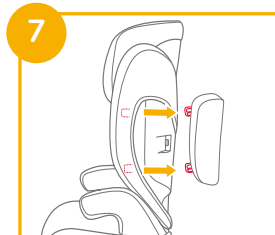
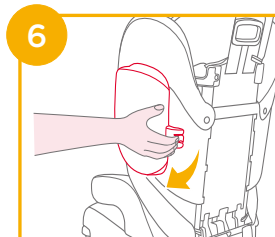
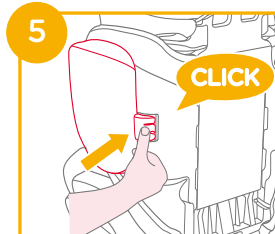
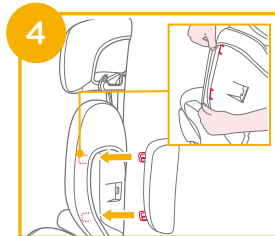

Регулировка сиденья

См. рисунки 8

Для сиденья предусмотрено 3 положения; отрегулируйте сиденье, как на рис. 8

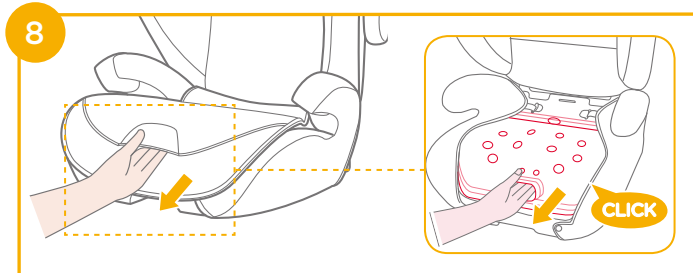

Особенности установки

См. рисунки 10 - 13

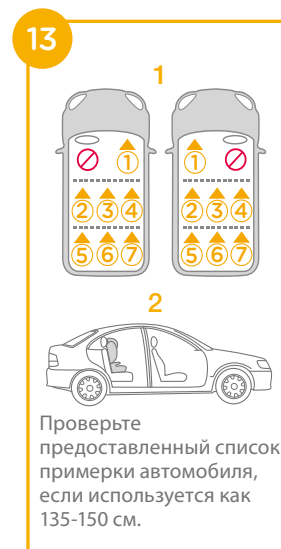
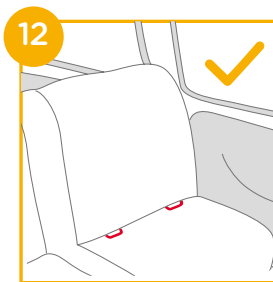
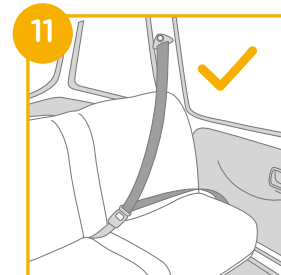
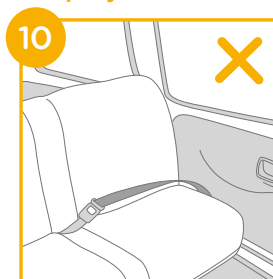

Регулировка высоты подголовника

См. рисунки 9

Нажмите на рычаг для регулировки подголовника и при этом потяните подголовник вверх или вниз так, чтобы он защелкнулся в одном из 10 положений.



Установка с использованием системы ISOFIX и 3-точечного ремня или с использованием только 3-точечного ремня

(Установка лицом по ходу движения; для детей ростом 100-150 см; возраст 3,5–12 лет)

См. рисунки 14 - 26

Если автомобиль оснащен креплением ISOFIX, нижние точки анкерного крепления могут быть видны на стыке спинки и сиденья в автомобиле. Точное расположение, маркировка и требования к эксплуатации креплений приведены в руководстве по эксплуатации автомобиля.

1. Установите направляющие ISOFIX в точки анкерного крепления ISOFIX. 14
Направляющие ISOFIX защищают поверхность автомобильного сиденья от повреждений. Также они служат в качестве направляющих для фиксаторов ISOFIX.

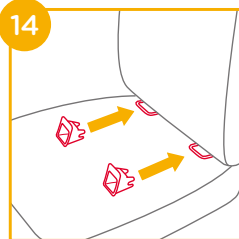

2. Нажмите на кнопку регулировки ISOFIX, чтобы извлечь фиксаторы ISOFIX. 15

Разверните фиксаторы ISOFIX на 180 градусов так, чтобы они были направлены в одну сторону с направляющими ISOFIX. 16

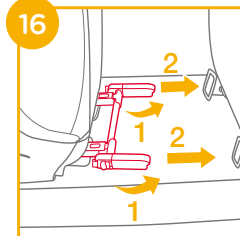
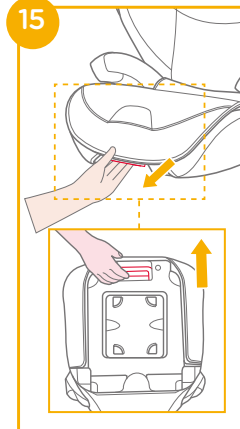

3. Совместите фиксаторы ISOFIX с точками анкерного крепления ISOFIX и вставьте оба фиксатора ISOFIX направляющие ISOFIX до щелчка. 17

! Убедитесь в том, что оба фиксатора ISOFIX надежно закреплены в направляющих ISOFIX. Цвет индикаторов обоих фиксаторов ISOFIX должен быть зеленым. 17 - 1

! Проверьте надежность установки бустера, потянув за оба крепления ISOFIX.

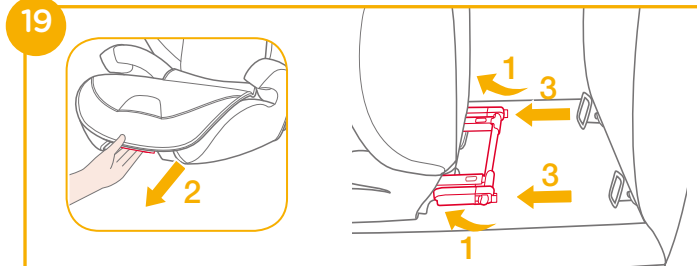
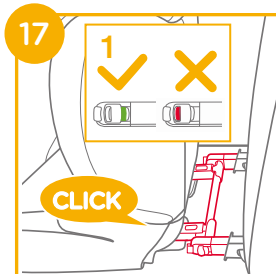

4. Снятие детского удерживающего устройства-бустера

а. Чтобы снять детское удерживающее устройство-бустер с автомобильного сиденья, нажмите дополнительную кнопку фиксатора 18 -1, а затем кнопку фиксаторов ISOFIX 18 -2.

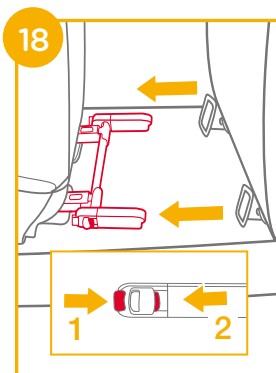

б. Поверните фиксаторы ISOFIX на 180 градусов, а затем нажмите кнопку регулировки ISOFIX, чтобы убрать фиксаторы ISOFIX. 19

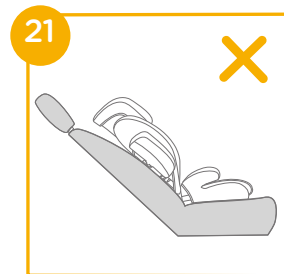
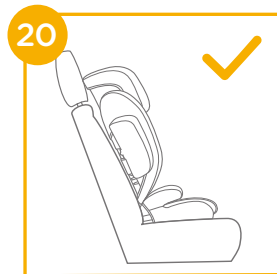

! Вытяните автомобильный ремень безопасности, пропустите его по пути ремня 22, а затем пристегните его. 22 - 3



! Также можно установить с использованием только 3-точечного ремня. (См. рисунки 22 - 23)

! Проведите плечевую часть ремня безопасности через плечевую направляющую для ремня безопасности, как показано на рис. 22 -1

! ЗАПРЕЩАЕТСЯ располагать ремень безопасности автомобиля поверх подлокотников. Он должен проходить под подлокотниками. 22 -2

! Детское удерживающее устройство-бустер запрещается использовать, если пряжка ремня безопасности (гнездовая часть) слишком длинная и не позволяет надежно закрепить детское удерживающее устройство-бустер. 22 -4

! Поместив ребенка в данное детское удерживающее устройство-бустер, необходимо правильно пристегнуть ремень безопасности и расположить поясной ремень внизу, чтобы он плотно фиксировал область таза. 22

! Для установки подголовника на правильную высоту НЕОБХОДИМО расположить нижнюю часть подголовника на уровне верха плеч ребенка, как показано на рис. 23. При этом плечевая часть ремня безопасности должна располагаться в зеленой зоне, как показано на рис. 24

! Установите детское удерживающее устройство-бустер вплотную к спинке автомобильного сиденья, расположенного по ходу движения и оснащенного наплечно-поясным ремнем безопасности.

23

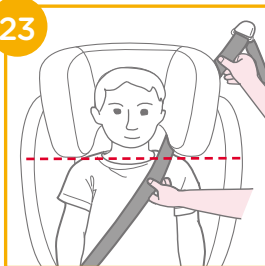

24



! Убедитесь, что плечевая часть штатного ремня безопасности проходит прямо через плечевую направляющую для ремня безопасности, как показано на рис. 25

! Потяните за плечевой ремень, чтобы затянуть штатный ремень безопасности и устранить его провисание.

! Если ремень проходит по горлу, голове или лицу ребенка, измените высоту подголовника.

! Любые ремни, прикрепляющие бустер к сиденью автомобиля, должны быть хорошо натянуты и не перекручены.

25



26



Снятие тканевых деталей

См. рисунки 27 - 30

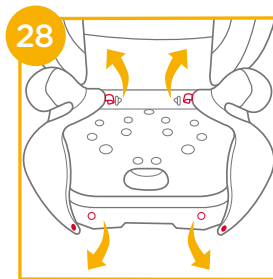
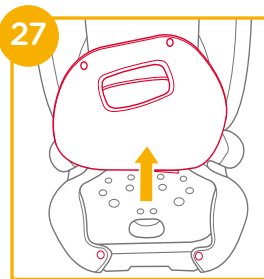

Чтобы установить подкладку сиденья, выполните указанные шаги в обратном порядке.

29

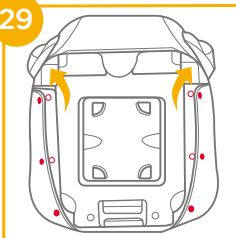

30

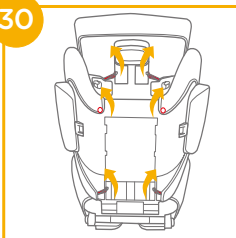

Уход за изделием

- ! Стирайте тканевые детали и внутреннюю обивку в холодной воде при температуре не выше 30°C.
- ! Запрещается гладить тканевые детали.
- ! Запрещается отбеливать и подвергать тканевые детали химчистке.
- ! Запрещается использовать неразбавленные нейтральные моющие средства, бензин и другие органические растворители для чистки детского удерживающего устройства-бустера. Это может привести к повреждению детского удерживающего устройства-бустера.
- ! Не скручивайте тканевые детали и внутреннюю обивку при сушке. От этого на тканевых деталях и внутренней обивке могут появиться складки.
- ! Вывешивайте тканевые детали и внутреннюю обивку для просушки в тени.
- ! Если детское удерживающее устройство-бустер не используется в течение длительного времени, извлекайте его из автомобиля. Поместите детское удерживающее устройство-бустер в прохладное сухое место, недоступное для детей.



تهانينا لإضمامك إلى عائلة Joie! إننا في غاية السعادة لاشتراكنا في رحلتك مع طفلك الصغير. فانتداء القيادة، يضمن لك المقعد الداعم عالي الظهر من سلسلة i-Traver™-i تقييد حركة طفلك بتقنية محسنة وعالية الجودة وبأقصى درجات السلامة المعتمدة. الرجاء قراءة هذا الدليل بعناية واتباع كل خطوة فيه لضمان قيادة مريحة وتوفير أفضل حماية لطفلك.

لاستخدام مقعد Joie هذا المزود بوصلات ISOFIX وفقاً لمعيار ECE R129/03 الصادر على اللجئة الاقتصادية لأوروبا، يجب أن يستوفي طفلك الشروط التالية:
طول الطفل من ١٠٠ إلى ١٥٠ سم (السن المرجعية من ٣.٥ إلى ١٢ سنة).

المقعد الداعم

الرجاء قراءة جميع التعليمات الواردة في هذا الدليل قبل تركيب المنتج واستخدامه.

! ملاحظة مهمة: احتفظ بهذا الدليل للرجوع إليه في المستقبل. الرجاء قراءته بعناية.

الرجاء الاحتفاظ بدليل التعليمات في حجرة التخزين بالجزء السفلي من المقعد الداعم كما هو مبين في الشكل على اليسار.

للاطلاع على معلومات الضمان: الرجاء زيارة موقعنا على الويب،

وعنوانه joiebaby.com



قائمة الأجزاء

تأكد من توفر جميع الأجزاء قبل التجميع. الرجاء الاتصال بالموزع المحلي في حالة غياب أي جزء. لا داع لاستخدام أية أدوات للتجميع.

١	مسند الرأس	٦	ذراع ضبط مسند الرأس
٢	مسند الظهر السفلي	٧	دليل حزام الكتف
٣	مسند الذراع	٨	وصلة ISOFIX
٤	زر ضبط عمق المقعد	٩	دليلا ISOFIX
٥	القاعدة		

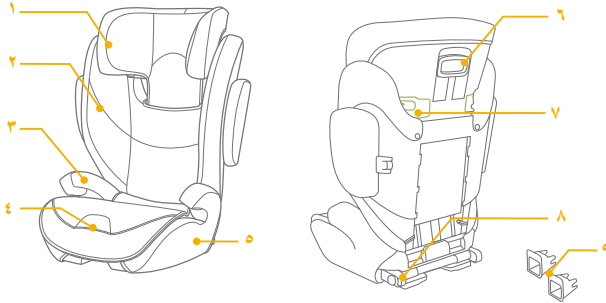

- ! ليس هناك أي مقعد داعم يضمن الحماية الكاملة عند وقوع حادث. ومع ذلك، فإن الاستخدام الجيد لهذا المقعد من شأنه الحد من خطر تعرض الطفل لإصابة خطيرة أو الوفاة.
- ! توخَّ العناية دائماً لاتباع تعليمات التركيب بشكل صحيح؛ فهذا من شأنه ضمان أداء المقعد الداعم بمستوى أمثل للسلامة.
- ! توخَّ العناية لوضع العناصر الصلبة والأجزاء البلاستيكية وتركيبها في المقعد الداعم بحيث لا تكون عرضة للاحتجاز في مقعد متحرك أو في باب السيارة.
- ! لاستخدام هذا المقعد الداعم وفقاً لللائحة ECE R129/03 الصادرة عن اللجنة الاقتصادية لأوروبا، يجب أن يستوفي طفلك الشروط التالية: طول الطفل من ١٠٠ إلى ١٥٠ سم (السن المرجعية: من ٣ إلى ١٢ سنة). الاتجاه للأمام فقط (في اتجاه سير السيارة).
- ! قد لا يكون المقعد الدائم مناسباً للاستخدام في بعض السيارات من ١٣٥ إلى ١٥٠ سم.
- ! يجب أن تكون الأحزمة المثبتة للمقعد الداعم في السيارة محكمة الشد وألا تكون ملتوية.
- ! ينبغي استبدال المقعد الداعم إذا تعرَّض لأحمال ثقيلة في حالة وقوع حادث أو إذا سقط.
- ! هذا المقعد الداعم غير مصمم إلا للاستخدام في سيارة.

- ! تجنب إجراء أي تعديلات أو إضافات على المقعد الداعم دون موافقة هيئة الموافقة المختصة. لا تزل أيًا من المواد الرغوية: البوليبروبيلين الممدد (EPP) أو البولسترين الممدد (EPS)؛ وإلا، فقد تحدث مشاكل في الأمان.
- ! لا تستخدم المقعد إذا كانت الأسطح ساخنة للغاية بسبب أشعة الشمس.
- ! لا تترك الطفل أبداً دون مراقبة في المقعد الداعم أو السيارة، حتى ولو لبضع دقائق.
- ! يجب إحكام تثبيت أي أمتعة أو أي أشياء أخرى قد تحدث إصابات في حالة حدوث تصادم.
- ! يحظر استخدام المقعد الداعم بدون القطع اللينة.
- ! يتعين عدم إزالة القطع اللينة في المقعد الداعم واستخدام أي أشياء أخرى غير الموصى بها من قبل المُصنِّع؛ إذ تشكّل القطع اللينة جزءاً لا يتجزأ من أداء المقعد الداعم.
- ! احرص دائماً على إحكام تثبيت الطفل في المقعد الداعم، حتى أثناء الرحلات القصيرة، حيث إنها تشهد وقوع معظم الحوادث.
- ! لا تترك هذا المقعد الداعم أو عناصر أخرى غير مثبتة بأحزمة أو غير مربوطة بإحكام في السيارة. أخرج المقعد الداعم من السيارة إذا لم يُستخدم بانتظام وخرَّنه في بيئة جافة ومحمية من الشمس.

الطوارئ

في حالة الطوارئ أو الحوادث، من الأهمية بمكان العناية بطفلك باستخدام الإسعافات الأولية وطلب المعالجة الطبية فوراً.

معلومات المنتج

- 1- هذا نظام محسّن لتقييد حركة الطفل، وقد تم تصميمه للاستخدام كنظام عمومي منفصل لتقييد حركة الطفل من ١٠٠ إلى ١٥٠ سم (مقعد داعم متوافق مع معيار i-Size الأوروبي).
- 2- معتمد وفقاً لأحدث نسخة من اللائحة R129/03 الصادرة عن الأمم المتحدة.

المنتج	مقعد داعم للطفل
مواد الصنع	بلاستيك، معدن، قماش
رقم براءة الاختراع	في انتظار الحصول على براءات اختراع
مواصفات الطفل	الطول من ١٠٠ إلى ١٥٠ سم (السن المرجعية من ٣,٥ إلى ١٢ سنة).
التركيب	اتجاه للأمام (في اتجاه سير السيارة)

- ! يوصى بعدم استخدام مقعد داعم مستعمل مجهول الهوية؛ فقد يشتمل على أضرار أو عيوب هيكلية غير مرئية بسبب الاستعمال أو التخزين غير السليم.
- ! تجنب استخدام أي نقاط اتصال تتمتع بقدرة تحمل بخلاف تلك الواردة في التعليمات والمحددة على المقعد الداعم.
- ! لا تركّب هذا المقعد الداعم في الحالات التالية:
- 1- اتجاه مقاعد السيارة ناحية الأجناب أو الخلف وفقاً لاتجاه سير السيارة.
- 2- مقاعد السيارات القابلة للحركة أثناء التركيب.
- ! استشر تاجر التجزئة بخصوص المشكلات المتعلقة بالصيانة والإصلاح واستبدال قطع الغيار.

تجميع المقعد الداعم

راجع الصور ١ - ٧

١- اضغط بقوة على مزلاج ضبط مسند الرأس أولاً ثم حرّكه داخل مسند الظهر السفلي أسفل الغطاء القماش لربطهما معاً. ١
! افحص لتتحقق من استقرار القطعتين في مكانهما معاً بسحبهما.

٢- لت تركيب مسند الظهر السفلي بالقاعدة، اشبك مسند الظهر السفلي فوق مفصلة قضيب المقعد على القاعدة. ٢

٣- لف مسند الظهر السفلي لأعلى أثناء إمساك المقعد الداعم حتى تسمع صوت استقراره في وضعيه قائمة. ٣

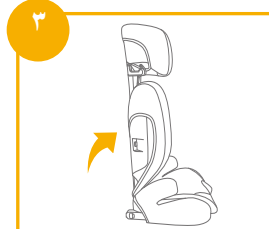
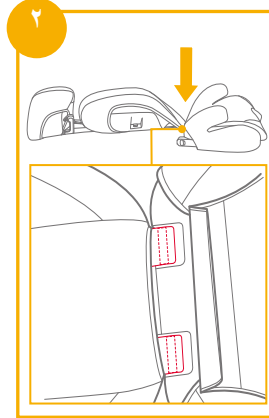
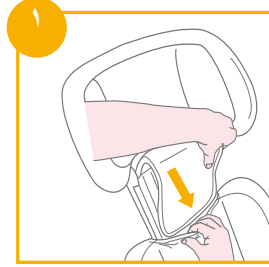

٤- قم بمحاذاة واقى الصدمات الجانبي مع فتحة المثبتات البلاستيكية لمسند الظهر السفلي ثم أدخله لإحكام القفل. ٤ ٥

! الرجاء تحديد إذا كنت تريد تركيب واقى الصدمات الجانبي حسب حجم السيارة.

٥- أزل واقى الصدمات الجانبي. يرجى الرجوع إلى ٦ ٧

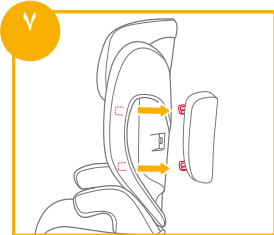
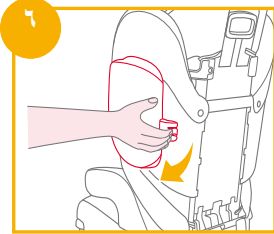
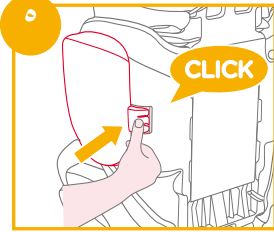
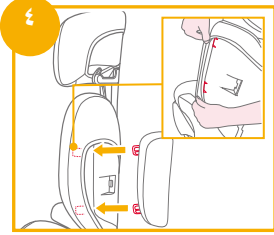

تنبيهات بشأن التركيب

راجع الصور ١٠ - ١٣

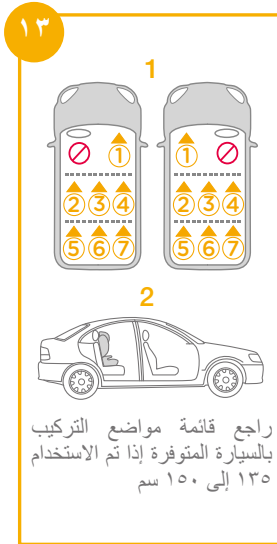
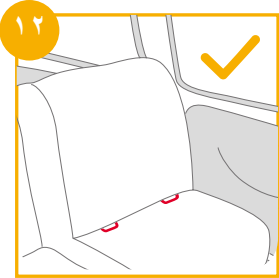
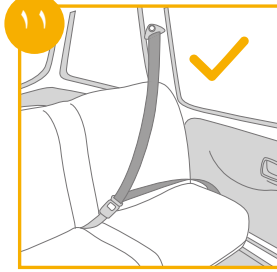
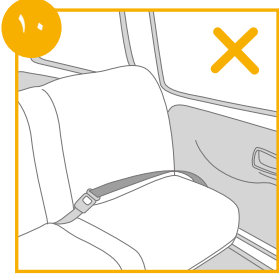

اضبط المقعد

راجع الصور ٨

توجد ٣ أوضاع للمقعد؛ اضبط المقعد وفقاً للصورة ٨

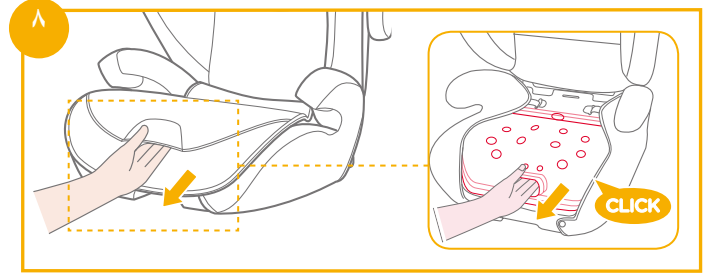

ضبط الارتفاع - لمسند الرأس

راجع الصور ٩

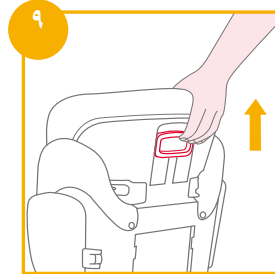

اضغط بقوة على ذراع ضبط مسند الرأس أثناء سحب مسند الرأس لأعلى أو لأسفل إلى أن يستقر في أحد الأوضاع العشرة. ٩

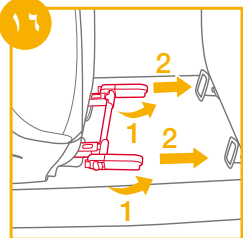
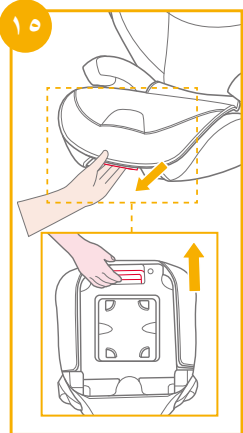

٢-اضغط على زر ضبط ISOFIX لسحب
وصلات ISOFIX للخارج. ١٥

لف وصلتي ISOFIX بزاوية ١٨٠ درجة إلى أن
تصبحا موجّهتين نحو دليلي ISOFIX. ١٦

التركيب باستخدام نظام ISOFIX وحزام ثلاثي النقاط أو استخدام حزام ثلاثي النقاط فقط

(وضع الاتجاه للأمام/للأطفال الذين يتراوح طولهم من ١٠٠ إلى ١٥٠ سم، وسنهم من ٣,٥ إلى ١٢ سنة)

راجع الصور ١٤ - ٢٦

قد تكون نقاط التثبيت السفلية للسيارة مرئية في ثنية المقعد، وذلك إذا كانت السيارة مجهزة بنظام ISOFIX. راجع دليل مالك السيارة لتحديد مواقع نقاط التثبيت وتعريفها ومتطلبات استخدامها.

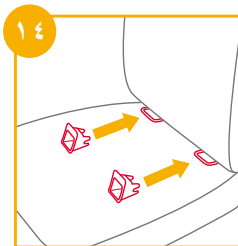

١-ركّب دليلي ISOFIX في نقطتي تثبيت
ISOFIX. ١٤ يحمي دليلي ISOFIX سطح
مقعد السيارة من التمزق. يمكن استخدامها
أيضاً كدليلين لوصلتي ISOFIX.

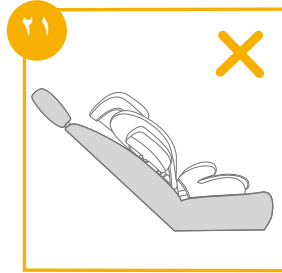
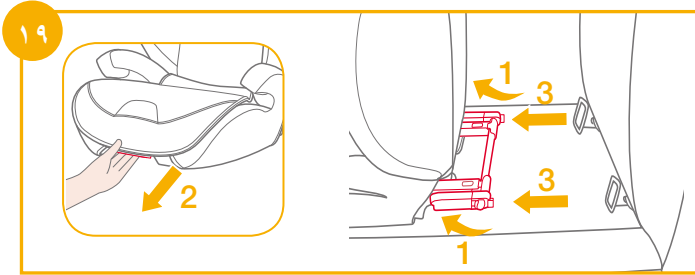

! قم بسحب حزام أمان السيارة، وتمريه عبر مسار الحزام (٢٢)، ثم سحبه لأعلى.
٢٢ - ٣



! يمكن تثبيته أيضًا عن طريق الحزام المزود بثلاث نقاط فقط.
(راجع الصور (٢٦ - ٢٧))

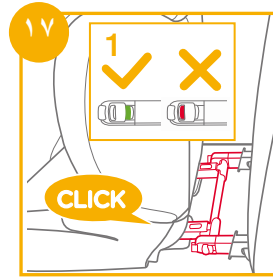

٣-قم بمحاذاة وصلتي ISOFIX مع نقطتي تثبيت ISOFIX ثم تَبَّتِ الوصلتين في دليلي تثبيت ISOFIX بحيث تسمع صوت استقرارهما في مكانيهما بنقطتي التثبيت. (١٧)

! تأكد من إحكام تركيب وصلتي ISOFIX في دليلي تثبيت ISOFIX. ومن المفترض أن يضيء المؤشران في وصلتي ISOFIX باللون الأخضر بالكامل. (١٧) - ١

! افحص للتأكد من إحكام تركيب المقعد الداعم من خلال سحب وصلتي ISOFIX.

٤-لفك المقعد الداعم:

أ- اضغط على زر القفل الثاني (١٨) - ١ أولاً ثم الزر (١٨) - ٢ في وصلتي ISOFIX قبل فك المقعد الداعم من مقعد السيارة.

ب-لف وصلتي ISOFIX بزاوية ١٨٠ درجة ثم اضغط على رز ضبط ISOFIX لطي وصلتي ISOFIX. (١٦)

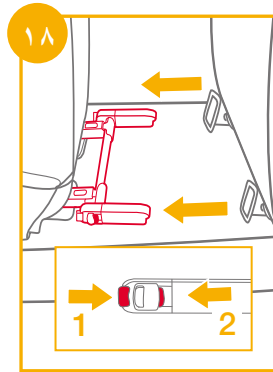



! تأكد من مرور جزء حزام الكتف في حزام
السيارة بشكل مستقيم عبر دليل حزام الكتف،
كما هو موضح في ٢٥

! أحكم ربط حزام السيارة من خلال سحب حزام
الكتف إلى أن تتم إزالة أي ارتخاء بالحزام.

! إذا امتد الحزام عبر رقبة الطفل أو رأسه أو
وجهه، فأعد ضبط ارتفاع مسند الرأس.

! يجب أن تكون الأحزمة المثبتة للمقعد الداعم
في السيارة محكمة الشد وألا تكون ملتوية.



فك القطع اللينة

راجع الصور ٢٧ - ٣٠

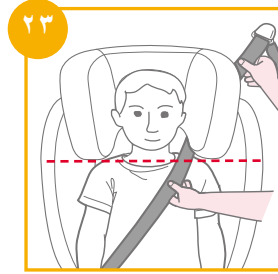
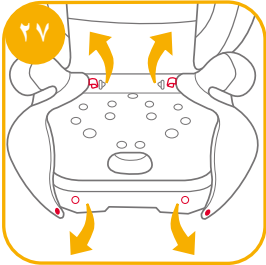

! مرر حزام الكتف عبر دليل حزام الكتف، كما
هو موضح في ٢٣ - ١

! تجنب وضع حزام السيارة أعلى مساند الأذرع،
حيث يجب تمريره أسفل هذه المساند. ٢٢ - ٢

! لا يمكن استخدام المقعد الداعم إذا كان إبزيم
حزام أمان السيارة (طرف الإبزيم الأثني) طويل
للغاية لتثبيت المقعد الداعم بأمان. ٢٢ - ٤

! بعد وضع طفلك في هذا المقعد الداعم، ينبغي
تثبيت حزام الأمان بشكل صحيح والتأكد من
أن حزام الفخذ يتم تثبيته عند مستوي منخفض،
بحيث يتم ربطه بإحكام على الحوض. ٢٢

! لضمان ضبط الارتفاع المناسب لمسند الرأس،
يجب أن يكون الجزء السفلي لمسند الرأس على
استقامة واحدة مع الجزء العلوي لكففي الطفل،
كما هو موضح في ٢٣، ويجب وضع حزام
الكتف في المنطقة الخضراء المبينة في ٢٤

! ثبت المقعد الداعم في مقابل مقعد السيارة
الموجه للأمام والمزود بحزام الكتف والفخذ.

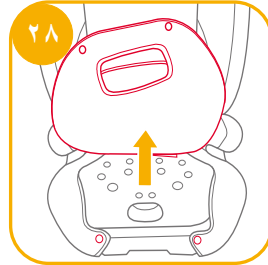

العناية والصيانة

- ! الرجاء غسل القطع اللينة والبطانة الداخلية بماء بارد بدرجة حرارة أقل من ٣٠ درجة.
- ! تجنب كي القطع اللينة.
- ! لا تستخدم مادة تبيض أثناء غسل القطع اللينة، وتجنب التنظيف الجاف.
- ! تجنب استخدام المنظفات المحايدة غير المخففة أو البنزين أو المذيبات العضوية الأخرى لتنظيف المقعد الداعم، فقد يتسبب ذلك في تلف المقعد الداعم.
- ! تجنب عصر القطع اللينة والبطانة الداخلية لتجفيفهما بقوة مفرطة. فقد يؤدي ذلك إلى ترك تجاعيد في البطانة الداخلية والقطع اللينة.
- ! الرجاء تجفيف القطع اللينة والبطانة الداخلية بتعليقهما في الظل.
- ! الرجاء فك المقعد الداعم من مقعد السيارة وإخراجه منها إذا كنت تتوي عدم استخدامه لمدة طويلة. ضع المقعد الداعم في مكان بارد وجاف وبعيداً عن متناول الأطفال.

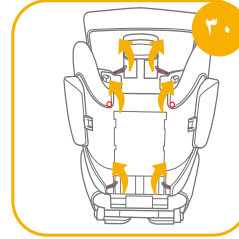
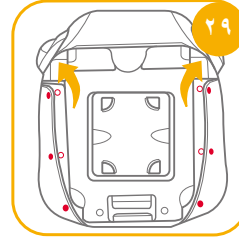

لإعادة تركيب وسادة المقعد كل ما عليك فعله هو إجراء عكس الخطوات السابقة.

PL Witamy w Joie™

Gratulujemy zostania członkiem rodziny Joie! Bardzo się cieszymy z możliwości wspólnego podróżowania z Państwem dzieckiem. Podczas podróży z podstawką podwyższającą serii i-Traver™, używany będzie wysokiej jakości, posiadający komplet certyfikatów bezpieczeństwa, podwyższony fotelik samochodowy dla dziecka. Prosimy o uważne przeczytanie tego podręcznika i wykonanie każdej czynności, aby zapewnić wygodną jazdę i najlepsze zabezpieczenie dziecka.

Aby używać tej podstawki podwyższającej Joie z połączeniami ISOFIX, zgodnie ze standardem ECE R129/03, dziecko musi spełniać następujące wymagania.

Wzrost dziecka 100cm-150cm (Referencyjna grupa wiekowa 3,5-12 lat).

Podstawka podwyższająca

Przed instalacją i rozpoczęciem używania produktu należy przeczytać wszystkie instrukcje z tego podręcznika.

! WAŻNE: ZACHOWAJ DO WYKORZYSTANIA W PRZYSZŁOŚCI. NALEŻY PRZECZYTAĆ UWAŻNIE.

Podręcznik należy trzymać we wnęce, w dolnej części podstawki, jak na rysunku po prawej.

W celu uzyskania informacji o gwarancji, należy odwiedzić naszą stronę internetową, pod adresem joiebaby.com

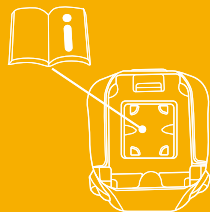

Wykaz części

Przed montażem należy się upewnić, że dostępne są wszystkie części. Jeśli którejś z części brakuje, należy się skontaktować z lokalnym sprzedawcą. Do montażu nie są potrzebne żadne narzędzia.

- | | | | |
|---|---|---|----------------------------------|
| 1 | Oparcie głowy | 6 | Dźwignia regulacji oparcia głowy |
| 2 | Dolne oparcie pleców | 7 | Prowadnica pasa na ramiona |
| 3 | Podłokietnik | 8 | Złącze ISOFIX |
| 4 | Przycisk regulacji głębokości siedzenia | 9 | Prowadnice ISOFIX |
| 5 | Podstawa | | |

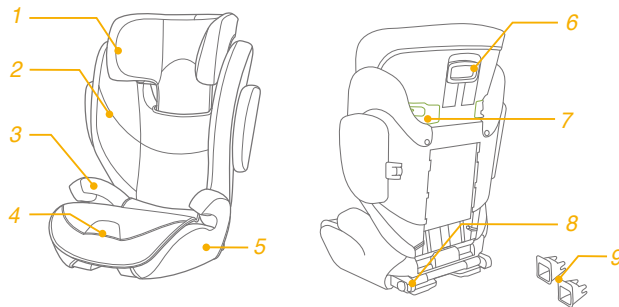

OSTRZEŻENIE

- ! ŻADNA podstawka podwyższająca nie gwarantuje pełnej ochrony przed obrażeniami w wypadku. Jednakże, prawidłowe używanie tej podstawki podwyższającej dla dziecka, zmniejszy niebezpieczeństwo odniesienia poważnych obrażeń lub śmierci dziecka.
- ! Należy zawsze uważnie wykonywać instrukcje instalacji, co zapewni działanie podstawki z optymalnym poziomem bezpieczeństwa.
- ! Należy zwrócić uwagę aby elementy sztywne i elementy plastikowe podstawki podwyższającej były umiejscowione i zainstalowane tak, aby nie zostały uchwycone przez ruchome siedzenie lub drzwi pojazdu.
- ! Aby używać ten fotelik z podstawką podwyższającą zgodnie ze standardem ECE R129/03, dziecko musi spełniać następujące wymagania.
Wzrost dziecka 100cm-150cm (wiek referencyjny: 3.5-12 lat). Nachylać można tylko do przodu (w kierunku jazdy pojazdu)
- ! Podstawka może nie pasować do wszystkich pojazdów, gdy wymagana jest wysokość używania 135cm-150cm.
- ! Wszelkie pasy mocujące podstawkę podwyższającą do pojazdu, powinny być napięte i nie powinny być skrócone.
- ! Fotelik z podstawką podwyższającą powinien zostać wymieniony, jeśli został narażony na silne przeciążenie w wypadku lub, gdy został upuszczony.
- ! Ten fotelik z podstawką podwyższającą jest przeznaczony do używania wyłącznie w samochodzie.

OSTRZEŻENIE

- ! Nie wolno wykonywać żadnych modyfikacji lub czegokolwiek dodawać do fotelika z podstawką podwyższającą, bez zatwierdzenia urzędu udzielającego homologacji. NIE należy usuwać żadnych białych pianek EPP/EPS. Niezastosowanie się do tego polecenia, może spowodować poważne problemy dotyczące bezpieczeństwa.
- ! NIE należy używać fotelika, jeśli jego powierzchnie zostały zbyt silnie nagrzane promieniami słońca.
- ! Nigdy nie należy pozostawiać dziecka bez opieki w foteliku z podstawką podwyższającą lub w pojeździe, nawet na kilka minut.
- ! Bagaż lub inne przedmioty, które mogą doprowadzić do powstania obrażeń ciała w wyniku kolizji powinny być prawidłowo zabezpieczone.
- ! Nie należy używać tej podstawki podwyższającej bez miękkich wkładek.
- ! Miękkich wkładek nie należy zastępować innymi niż zalecane przez producenta, ponieważ stanowią one integralny element skuteczności działania podstawki podwyższającej.
- ! Zawsze należy zapiąć dziecko w podstawce podwyższającej, nawet na krótkich trasach, ponieważ wówczas zdarza się większość wypadków.
- ! NIE należy pozostawiać w pojeździe tej podstawki podwyższającej lub innych obiektów niezamocowanych pasami lub niezabezpieczonych. Fotelik z podstawką podwyższającą należy wyjąć z samochodu, jeśli nie jest często używany i umieścić go w suchym, zabezpieczonym przed słońcem miejscu.

OSTRZEŻENIE

- ! Zaleca się, aby nie wykorzystywać używanego fotelika z podstawką podwyższającą o nieznaną historię. Może on mieć niewidoczne uszkodzenia konstrukcji lub defekty spowodowane nieprawidłowym użytkowaniem/przechowywaniem.
- ! NIE należy używać żadnych innych punktów styku przenoszenia obciążenia, niż opisane w instrukcjach i oznaczone na podstawie podwyższającej.
- ! NIE należy instalować tej podstawki podwyższającej w następujących warunkach:
 1. Siedzenia pojazdu skierowane w bok lub do tyłu, w odniesieniu do kierunku ruchu pojazdu.
 2. Siedzenia pojazdu przesuwane podczas montażu.
- ! Należy omówić ze sprzedawcą sprawy dotyczące konserwacji, naprawy i wymiany części.

Sytuacja zagrożenia

W sytuacji zagrożenia lub po wypadku najważniejsze jest, aby udzielić dziecku pierwszej pomocy i jak najszybciej poddać je konsultacji lekarskiej.

Informacje o produkcie

1. To jest system podwyższonego fotelika samochodowego, przeznaczony do używania jako nieintegralny uniwersalny system podwyższonego fotelika samochodowego (fotelik z podstawką podwyższającą i-Size) o wysokości 100-150cm.
2. Posiada certyfikat zgodności z najnowszymi przepisami UN R129/03.

Produkt	Fotelik z podstawką podwyższającą
Materiały	Tworzywa sztuczne, metale, tkaniny
Nr patentu	W trakcie patentowania
Odpowiedni dla	Dziecka o wzroście 100cm-150cm (Wiek referencyjny 3,5-12 lat).
Instalacja	skierowany do przodu (w kierunku ruchu pojazdu)

Montaż podstawki podwyższającej

patrz rysunki 1 - 7

1. Ściśnij najpierw zatrzask regulacji podparcia głowy, a następnie przesun w dół podparcie pleców pod pokrowcem z materiału, aby je połączyć ze sobą. 1

! SPRAWDŹ pociągając, czy te dwa elementy są razem dobrze połączone.

2. Aby zamocować dolne podparcie pleców do podstawy, zaczepek dolny wspornik pleców nad zawiasem listwy siedzenia na podstawie. 2

3. Przekręć dolne podparcie pleców w górę, przytrzymując podstawkę podwyższającą siedzenia, aż do zatrzaśnięcia w pozycji pionowej. 3

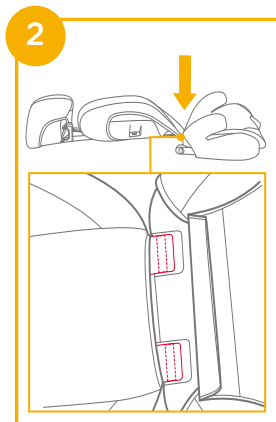
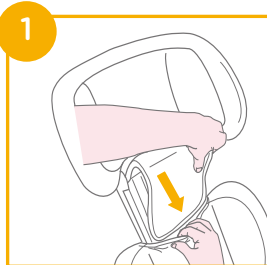

4. Dopasuj osłonę uderzenia bocznego do gniazda plastikowych elementów montażowych dolnego wspornika pleców, a następnie wsuń aby zablokować. 4 5

! Wybierz, czy instalować boczną osłonę zabezpieczenia przed uderzeniem, zgodną z wielkością samochodu.

5. Zdejmij system ochrony przed uderzeniami bocznymi. Sprawdź 6 7

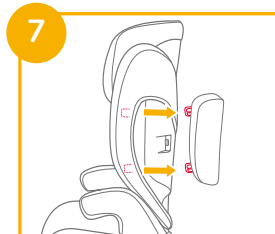
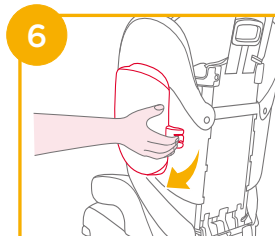
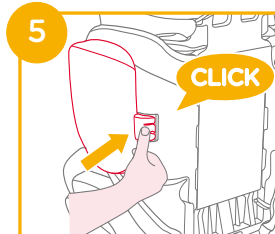
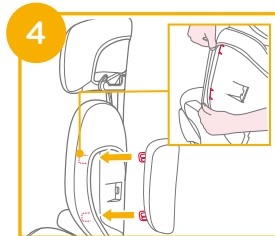

Dopasuj siedzenie

patrz rysunki 8

Dostępne są 3 pozycje dla siedzenia i regulacji siedzenia jako 8

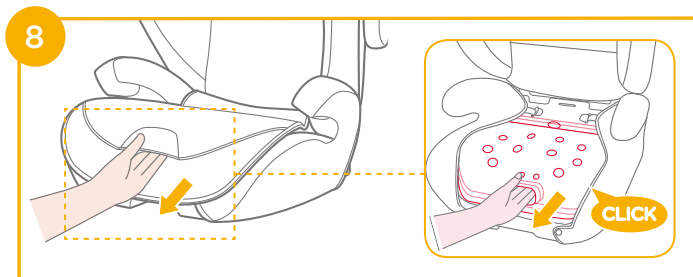

Uwagi dotyczące montażu

patrz rysunki 10 - 13

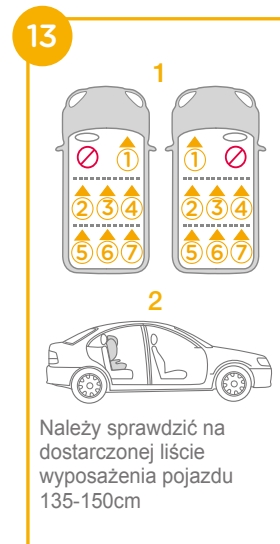
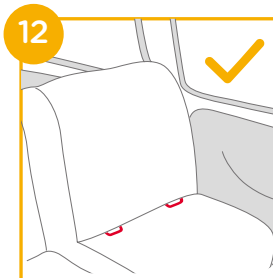
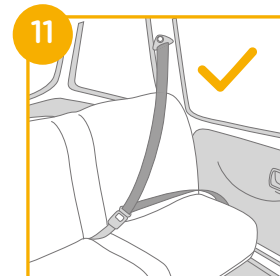
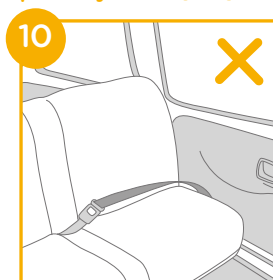

Regulacja wysokości- dla oparcia głowy

patrz rysunki 9

Ściśnij dźwignię regulacji oparcia głowy, pociągając jednocześnie w górę lub naciskając oparcie głowy, aż do zaskoczenia w jednej z 10 pozycji. 9



Instalacja z użyciem systemu ISOFIX i pasa 3-punktowego lub z użyciem wyłącznie pasa 3-punktowego

(Tryb skierowania do przodu/dla dziecka o wzroście 100cm-150cm/3,5-12 lat)

patrz rysunki 14 - 26

W pojeździe wyposażonym w ISOFIX, dolne punkty kotwiące pojazdu mogą być widoczne w zagłębieniu siedzenia pojazdu. Należy sprawdzić w podręczniku właściciela pojazdu dokładną lokalizację, identyfikację kotew i wymagania dotyczące używania.

1. Dopasuj prowadnice ISOFIX do punktów kotwienia ISOFIX. 14
Prowadnice ISOFIX mogą zabezpieczyć powierzchnie siedzenia pojazdu przed wytarciem. Mogą one także prowadzić złącza ISOFIX.

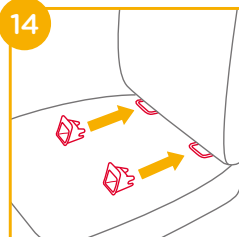

2. Naciśnij przycisk regulacji ISOFIX, aby wyciągnąć złącza ISOFIX. 15

Obróć złącza ISOFIX o 180 stopni, aż do ich skierowania w stronę prowadnic ISOFIX. 16

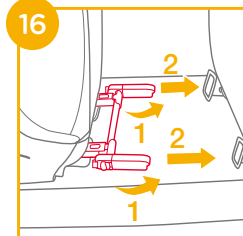
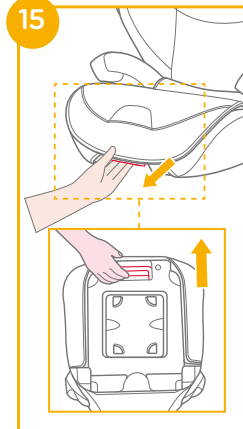

3. Dopasuj złącza ISOFIX do punktów kotwienia ISOFIX, a następnie zatrzaśnij obydwa złącza ISOFIX w punktach ISOFIX. 17

! Upewnij się, że obydwa złącza ISOFIX są solidnie przymocowane do ich prowadnic ISOFIX. Kolory wskaźników na obydwóch złączach ISOFIX powinny być całkowicie zielone. 17 -1

! Sprawdź, czy podstawa podwyższająca jest bezpiecznie zamontowana, pociągając za obydwa złącza ISOFIX.

4. W celu zdjęcia podstawki podwyższającej:

a. Naciśnij najpierw drugi przycisk blokady 18 -1, a następnie przycisk 18 -2 na złączach ISOFIX, przed zdjęciem podstawki podwyższającej z siedzenia pojazdu.

b. Obróć złącza ISOFIX o 180 stopni, a następnie naciśnij przycisk regulacji ISOFIX w celu złożenia złączy ISOFIX. 19

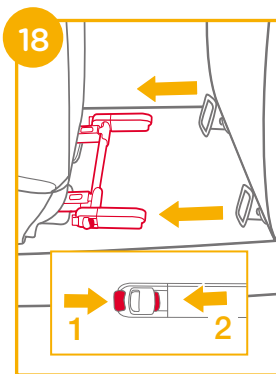
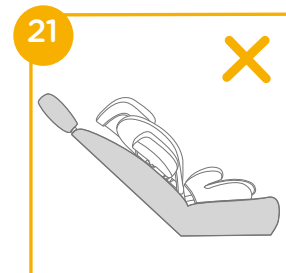
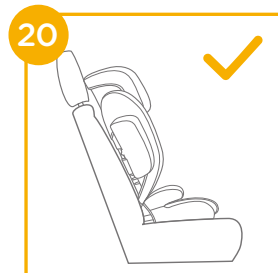
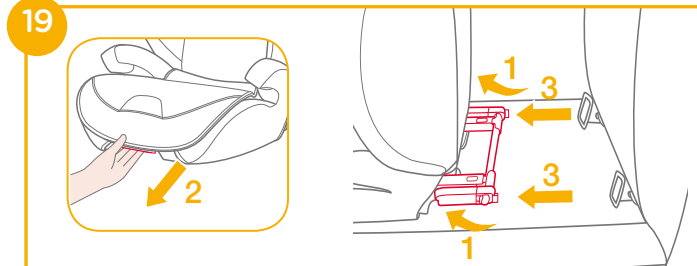
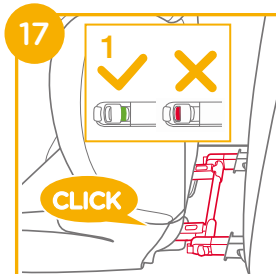

! Pociągnij pas bezpieczeństwa pojazdu i przełóż przez szczelinę pasa 22, a następnie zatrzaśnij pas. 22 -3

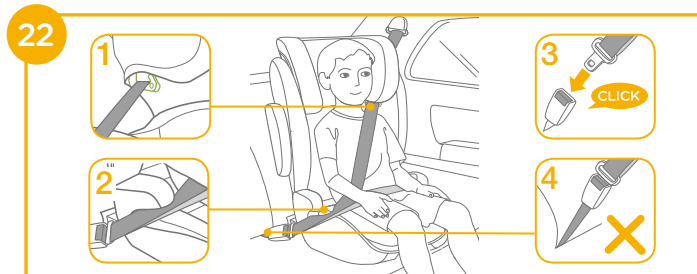

! Można również zainstalować poprzez użycie wyłącznie pasa 3 punktowego. (patrz rysunki 22 - 26)

- ! Przelóż pas na ramiona przez prowadnicę pasa na ramiona, pokazaną na 22 -1
- ! NIE należy prowadzić pasa pojazdu nad podłokietnikami. Musi on przechodzić pod podłokietnikami. 22 -2
- ! Podstawki podwyższającej nie można używać, jeśli sprzączka pasa bezpieczeństwa pojazdu (żeński koniec sprzączki) jest za długa, aby bezpiecznie zatrzasknąć podstawkę podwyższającą. 22 -4
- ! Po umieszczeniu dziecka w tej podstawie podwyższającej, należy właściwie założyć pas bezpieczeństwa i upewnić się, że każdy pas biodrowy jest założony nisko, aby pewnie podtrzymywał biodro. 22
- ! Aby zapewnić prawidłową wysokość oparcia głowy, dolna część oparcia głowy MUSI znajdować się równo z górną pozycją ramion dziecka, jak pokazano na 23, a pas na ramiona musi być ustawiony w zielonej strefie, jak pokazano na 24
- ! Umieść podstawkę podwyższającą, skierowaną do przodu na siedzeniu pojazdu, wyposażonego w pas biodrowy/pas na ramiona.



- ! Upewnij się, część pasa bezpieczeństwa pojazdu przechodzi prosto przez pas naramienny, jak pokazano na 25
- ! Napnij pas bezpieczeństwa pojazdu pociągając pas naramienny, aż do usunięcia luzu pasa.
- ! Jeśli pas przechodzi przez szyję dziecka, głowę lub twarz, należy wyregulować wysokość oparcia głowy.
- ! Wszelkie pasy mocujące podstawkę podwyższającą do pojazdu, powinny być napięte i nie powinny być skręcone.

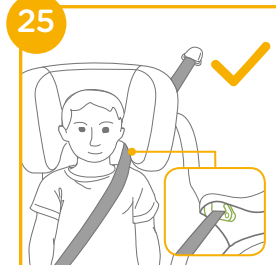

Odcłacanie miękkich elementów

patrz rysunki 27 - 30

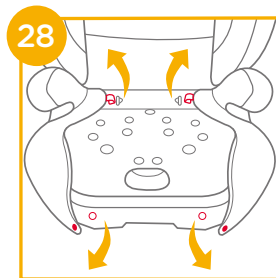
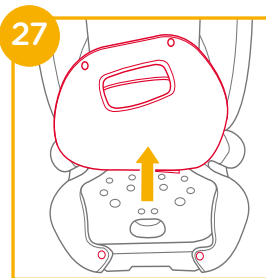

Aby ponownie dopasować wkładkę siedzenia, należy wykonać podane powyżej czynności w odwrotnej kolejności.

29

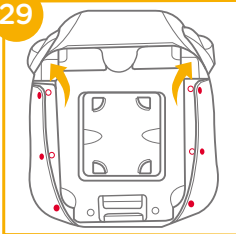

30

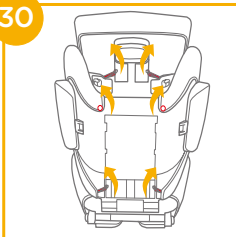

Pielęgnacja i konserwacja

- ! Miękkie elementy i obicie wewnętrzne należy myć zimną wodą o temperaturze poniżej 30°C.
- ! Nie należy prasować miękkich elementów.
- ! Nie należy wybielać lub czyścić chemicznie miękkich elementów.
- ! Do mycia podstawki podwyższającej nie należy używać nierozcieńczonego neutralnego detergentu, benzyny lub innych rozpuszczalników organicznych. Mogą one spowodować uszkodzenie podstawki podwyższającej.
- ! Nie należy skręcać z wielką siłą miękkich elementów i obicia wewnętrznego w celu wysuszenia. Może to spowodować zagniecenie miękkich elementów i obicia wewnętrznego.
- ! Miękkie elementy i obicie wewnętrzne należy ręcznie wysuszyć w cieniu.
- ! Podstawkę podwyższającą należy wyjąć z siedzenia pojazdu, gdy długo nie będzie używana. Podstawkę podwyższającą należy umieścić w chłodnym, suchym miejscu, bez dostępu dziecka.





Καλώς ήλθατε στη Joie™

Συγχαρητήρια, γίνετε μέλος της οικογένειας Joie! Είμαστε ιδιαίτερα ενθουσιασμένοι που θα βρισκόμαστε μαζί στο ταξίδι σας με το μικρό σας. Όταν ταξιδεύετε με το booster της σειράς i-Traver™, χρησιμοποιείτε ένα παιδικό κάθισμα ασφαλείας υψηλής ποιότητας, πλήρως πιστοποιημένο ως προς την ασφάλειά του. Διαβάστε προσεκτικά αυτό το εγχειρίδιο και ακολουθήστε κάθε βήμα για να εξασφαλίσετε άνετη μετακίνηση και βέλτιστη προστασία για το παιδί σας.

Για να χρησιμοποιήσετε αυτό το booster της Joie με τους συνδέσμους ISOFIX σύμφωνα με τον Κανονισμό ECE R129/03, το παιδί σας πρέπει να πληροί τις ακόλουθες απαιτήσεις.

Ύψος παιδιού 100cm-150cm (Ηλικία αναφοράς 3,5-12 έτη).

Booster

Διαβάστε όλες τις οδηγίες σε αυτό το εγχειρίδιο πριν την εγκατάσταση και χρήση του προϊόντος.

**! ΣΗΜΑΝΤΙΚΟ: ΦΥΛΑΞΤΕ ΓΙΑ ΜΕΛΛΟΝΤΙΚΗ ΑΝΑΔΡΟΜΗ.
ΔΙΑΒΑΣΤΕ ΠΡΟΣΕΚΤΙΚΑ.**

Φυλάξτε το εγχειρίδιο οδηγιών στον αποθηκευτικό θάλαμο στο κάτω μέρος του booster όπως φαίνεται στη δεξιά εικόνα.

Για πληροφορίες σχετικά με την εγγύηση, επισκεφθείτε την ιστοσελίδα μας στο joiebaby.com

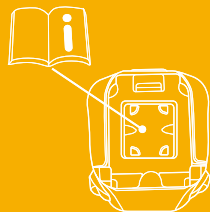

Κατάλογος εξαρτημάτων

Πριν από τη συναρμολόγηση βεβαιωθείτε ότι όλα τα εξαρτήματα είναι διαθέσιμα. Εάν λείπει οποιοδήποτε εξάρτημα, παρακαλούμε επικοινωνήστε με το κατάστημα λιανικής πώλησης. Δεν απαιτούνται εργαλεία για τη συναρμολόγηση.

- | | | | |
|---|-----------------------------------|---|--------------------------------------|
| 1 | Στήριγμα κεφαλιού | 6 | Μοχλός ρύθμισης στηρίγματος κεφαλιού |
| 2 | Στήριγμα πλάτης | 7 | Οδηγός ιμάντα ώμου |
| 3 | Στήριγμα χεριών | 8 | Σύνδεσμος ISOFIX |
| 4 | Κουμπί ρύθμισης βάθους καθίσματος | 9 | Οδηγοί ISOFIX |
| 5 | Βάση | | |

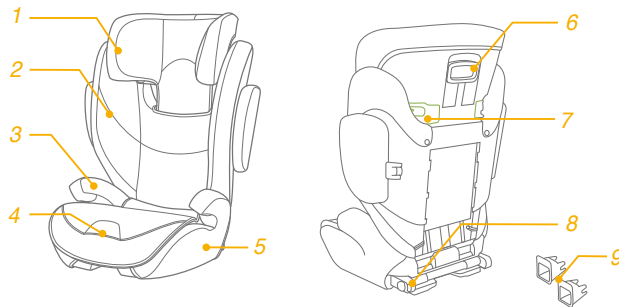

ΠΡΟΕΙΔΟΠΟΙΗΣΗ

- ! ΚΑΝΕΝΑ Booster δεν μπορεί να εγγρασθεθεί πλήρη προστασία από τραυματισμούς σε περίπτωση ατυχήματος. Η ορθή ωστόσο χρήση του συγκεκριμένου booster θα μειώσει τον κίνδυνο σοβαρού τραυματισμού ή θανάτου για το παιδί σας.
- ! Ακολουθείτε πάντα σωστά τις οδηγίες εγκατάστασης, ώστε να διασφαλίζεται ότι το booster παρέχει βέλτιστο επίπεδο ασφάλειας.
- ! Φροντίστε ώστε τα άκαμπτα αντικείμενα και τα πλαστικά μέρη του booster να τοποθετηθούν και να εγκατασταθούν με τρόπο που να μην είναι δυνατόν να παγιδευτούν από ένα κινητό κάθισμα ή την πόρτα του οχήματος.
- ! Για να χρησιμοποιήσετε αυτό το booster σύμφωνα με τον Κανονισμό ECE R129/03, το παιδί σας πρέπει να πληροί τις ακόλουθες απαιτήσεις.
Ύψος παιδιού 100cm-150cm (ηλικία αναφοράς: 3.5-12 έτη). Μόνο κατεύθυνση προς τα εμπρός (σε σχέση με την κίνηση του οχήματος)
- ! Το booster μπορεί να μην ταιριάζει σε όλα τα οχήματα για χρήση με παιδιά ύψους 135cm-150cm.
- ! Οι ιμάντες που συγκρατούν το booster στο όχημα πρέπει να είναι σφιχτοί και δεν πρέπει να είναι συστραμμένοι.
- ! Το booster πρέπει να αντικατασταθεί εάν υποστεί έντονη καταπόνηση σε περίπτωση ατυχήματος ή εάν πέσει κάτω.
- ! Αυτό το κάθισμα booster προορίζεται μόνο για χρήση στο αυτοκίνητο.

ΠΡΟΕΙΔΟΠΟΙΗΣΗ

- ! Μην κάνετε αλλαγές ή προσθήκες στο booster χωρίς την έγκριση της αρχικής έγκρισης τύπου. ΜΗΝ αφαιρείτε κανένα από τα λευκά αφρώδη υλικά EPP/EPS. Αν δεν τηρήσετε πιστά την οδηγία αυτή, ενδέχεται να προκύψουν θέματα ασφάλειας.
- ! ΜΗΝ χρησιμοποιείτε το κάθισμα εάν οι επιφάνειες είναι πολύ ζεστές από το φως του ήλιου.
- ! Ποτέ μην αφήνετε το παιδί στο booster χωρίς επίβλεψη, έστω και για λίγα λεπτά.
- ! Τυχόν αποσκευές ή άλλα αντικείμενα που μπορούν να προκαλέσουν τραυματισμούς σε περίπτωση σύγκρουσης, θα πρέπει να ασφαλιζονται κατάλληλα.
- ! Το booster δεν πρέπει να χρησιμοποιείται χωρίς τα υφασμάτινα στοιχεία.
- ! Τα υφασμάτινα στοιχεία του booster δεν πρέπει να αντικαθίστανται από οποιαδήποτε άλλα, εκτός από εκείνα που προτείνονται από τον κατασκευαστή, καθώς τα υφασμάτινα στοιχεία αποτελούν αναπόσπαστο μέρος της απόδοσης του παιδικού καθίσματος ασφαλείας.
- ! Ασφαλιζετε πάντα το παιδί στο booster ακόμη και όταν πρόκειται για σύντομες διαδρομές, καθώς σε αυτές συμβαίνουν τα περισσότερα ατυχήματα.
- ! ΜΗΝ αφήνετε αυτό το booster ή άλλα αντικείμενα μη ασφαλισμένα στο όχημά σας. Αφαιρείστε το κάθισμα booster από το αυτοκίνητο εάν δεν χρησιμοποιείται τακτικά και φυλάσσετε σε ξηρό, προστατευμένο από τον ήλιο περιβάλλον.

ΠΡΟΕΙΔΟΠΟΙΗΣΗ

- ! Συνιστάται να μην χρησιμοποιείτε μεταχειρισμένο κάθισμα booster του οποίου το ιστορικό δεν είναι γνωστό. Μπορεί να έχει υποστεί μη ορατές δομικές βλάβες ή ελαττώματα λόγω λανθασμένης χρήσης/ αποθήκευσης.
- ! ΜΗ χρησιμοποιείτε οποιαδήποτε σημεία επαφής που φέρουν φορτίο εκτός αυτών που περιγράφονται στις οδηγίες και επισημαίνονται στο booster.
- ! ΜΗΝ εγκαθιστάτε το booster υπό τις ακόλουθες συνθήκες:
 1. Καθίσματα αυτοκινήτου με πλαϊνή ή οπίσθια κατεύθυνση ως προς την κατεύθυνση κίνησης του οχήματος.
 2. Καθίσματα αυτοκινήτου που μετακινούνται κατά την εγκατάσταση.
- ! Συμβουλευτείτε το κατάστημα πώλησης για ζητήματα που αφορούν τη συντήρηση, την επισκευή και την αντικατάσταση εξαρτημάτων.

Έκτακτη ανάγκη

Σε περίπτωση έκτακτης ανάγκης ή ατυχήματος, η παροχή των πρώτων βοηθειών στο παιδί σας και η άμεση αναζήτηση ιατρικής περίθαλψης αποτελούν επιτακτική ανάγκη.

Πληροφορίες προϊόντος

1. Πρόκειται για ένα ενισχυμένο παιδικό κάθισμα ασφαλείας, το οποίο προορίζεται να χρησιμοποιηθεί ως μη ενσωματωμένο σύστημα ασφάλισης παιδιών γενικής χρήσης για όλα τα οχήματα (κάθισμα booster i-Size) για παιδιά ύψους 100-150cm.
2. Έχει εγκριθεί σύμφωνα με τον τελευταίο Κανονισμό R129/03 του ΟΗΕ.

Προϊόν	Κάθισμα Booster
Υλικά	Πλαστικά, μέταλλο, υφάσματα
Αριθμός ευρεσιτεχνίας	Διπλώματα ευρεσιτεχνίας σε εκκρεμότητα
Κατάλληλο για	Ύψος παιδιού 100cm-150cm (Ηλικία αναφοράς 3,5-12 έτη).
Εγκατάσταση	κατεύθυνση προς τα εμπρός (κατεύθυνση κίνησης του οχήματος)

Συναρμολόγηση Booster

ΔΕΙΤΕ ΤΙΣ ΕΙΚΟΝΕΣ 1 - 7

1. Πιέστε πρώτα το μάνταλο ρύθμισης του στηρίγματος κεφαλιού και, στη συνέχεια, σύρετε το στήριγμα πλάτης κάτω από το κάλυμμα του υφάσματος για να τα συνδέσετε μεταξύ τους. ①

! ΒΕΒΑΙΩΘΕΙΤΕ ότι δύο τεμάχια είναι ασφαλισμένα μεταξύ τους τραβώντας τα.

2. Για να στερεώσετε το στήριγμα πλάτης στη βάση, συνδέστε το στήριγμα της πλάτης πάνω από τον μεντεσέ της μπάρας καθίσματος στη βάση. ②

3. Περιστρέψτε το στήριγμα πλάτης προς τα επάνω κρατώντας το κάθισμα του booster μέχρι να κουμπώσει σε όρθια θέση. ③

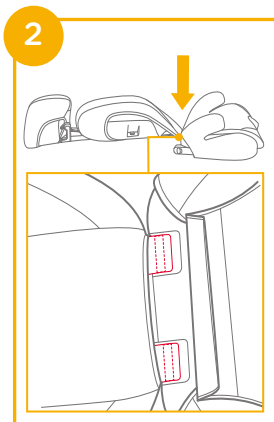
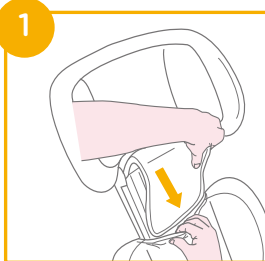

4. Ευθυγραμμίστε τη θωράκιση πλευρικής σύγκρουσης με τις πλαστικές υποδοχές του στηρίγματος πλάτης και, στη συνέχεια, πιέστε για να την ασφαλίσετε. ④ ⑤

! Επιλέξτε αν θα εγκαταστήσετε τη θωράκιση πλευρικής σύγκρουσης ανάλογα με το μέγεθος του αυτοκινήτου.

5. Αφαιρέστε την προστασία πλευρικής σύγκρουσης. Ανατρέξτε στις εικόνες ⑥ ⑦

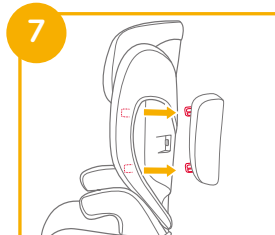
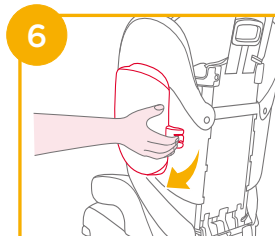
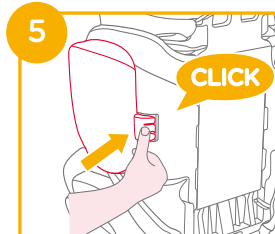
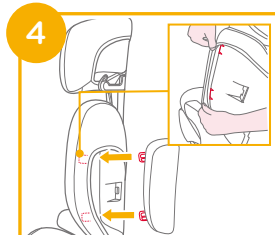

Ρύθμιση καθίσματος

Δείτε τις εικόνες 8

Υπάρχουν 3 θέσεις ρύθμισης για το κάθισμα 8

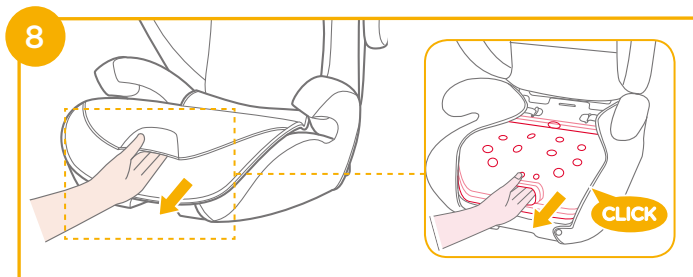

Σημεία προσοχής κατά την εγκατάσταση

Δείτε τις εικόνες 10 - 13

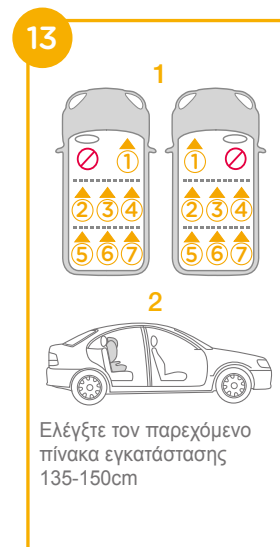
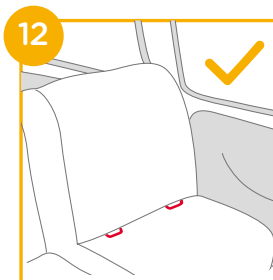
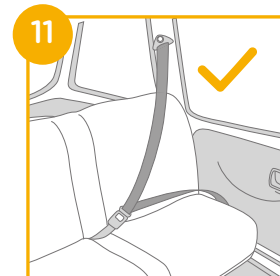
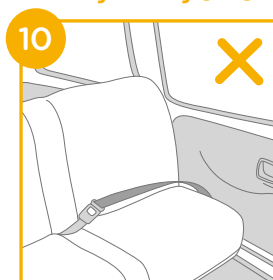

Ρύθμιση ύψους – για το στήριγμα κεφαλιού

Δείτε τις εικόνες 9

Πιέστε τον μοχλό ρύθμισης στηρίγματος κεφαλιού σηκώνοντας ταυτόχρονα προς τα πάνω ή σπρώχνοντας προς τα κάτω το στήριγμα κεφαλιού, μέχρι να κουμπώσει σε μία από τις 10 θέσεις: 9



Εγκατάσταση με σύστημα ISOFIX και ζώνη 3 σημείων ή μόνο με ζώνη 3 σημείων

(Θέση κατεύθυνσης προς τα μπροστά/ για παιδιά 100cm-150cm / 3,5-12 ετών)

Δείτε τις εικόνες 14 - 26

Εάν το όχημα είναι εφοδιασμένο με συνδέσμους ISOFIX, τα κάτω σημεία αγκύρωσης του οχήματος ενδέχεται να είναι ορατά στην πτυχή του καθίσματος του οχήματος. Ανατρέξτε στο εγχειρίδιο του κατόχου του οχήματος για τις ακριβείς θέσεις, την αναγνώριση των συνδέσμων και τις απαιτήσεις για τη χρήση.

1. Τοποθετήστε τους οδηγούς ISOFIX στα σημεία αγκύρωσης ISOFIX. 14 Οι οδηγοί ISOFIX μπορούν να προστατεύσουν την επιφάνεια του καθίσματος του οχήματος από σχισίματα. Μπορούν επίσης να καθοδηγήσουν τους συνδέσμους ISOFIX.

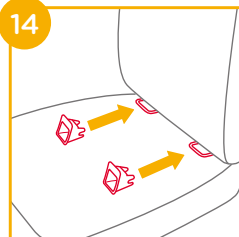

2. Πατήστε το κουμπί ρύθμισης ISOFIX για να τραβήξετε έξω τους συνδέσμους ISOFIX. 15

Περιστρέψτε τους συνδέσμους ISOFIX κατά 180 μοίρες μέχρι να δείχνουν προς την κατεύθυνση των οδηγών ISOFIX. 16

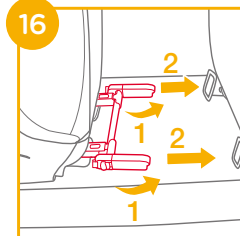
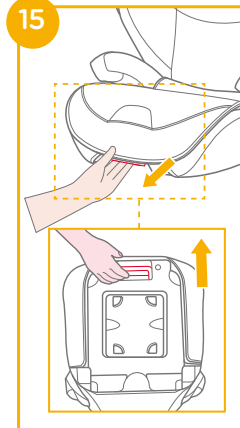

3. Ευθυγραμμίστε τους συνδέσμους ISOFIX με τα σημεία αγκύρωσης ISOFIX και, στη συνέχεια, κομπώστε και τους δύο συνδέσμους ISOFIX τους οδηγούς ISOFIX. **17**

! Βεβαιωθείτε ότι και οι δύο σύνδεσμοι ISOFIX είναι συνδεδεμένοι με ασφάλεια στους οδηγούς ISOFIX. Το χρώμα των δεικτών στους δύο συνδέσμους ISOFIX πρέπει να είναι τελείως πράσινο. **17 -1**

! Ελέγξτε για να βεβαιωθείτε ότι το booster έχει εγκατασταθεί με ασφάλεια, τραβώντας και τους δύο συνδέσμους ISOFIX προς τα επάνω.

4. Για να αφαιρέσετε το booster:

α. Πατήστε πρώτα το βοηθητικό κουμπί κλειδώματος **18 -1** και, στη συνέχεια, το κουμπί απελευθέρωσης **18 -2** στους συνδέσμους ISOFIX πριν αφαιρέσετε το booster από το κάθισμα του οχήματος.

β. Περιστρέψτε τους συνδέσμους ISOFIX κατά 180 μοίρες και, στη συνέχεια, πατήστε το κουμπί ρύθμισης ISOFIX για να διπλώσετε τους συνδέσμους ISOFIX. **19**

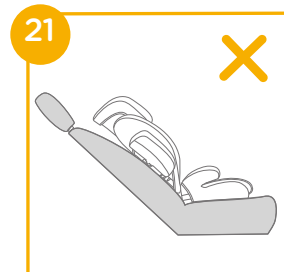
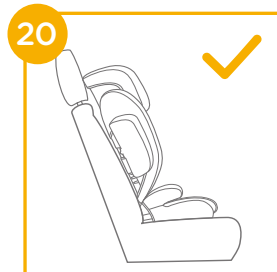
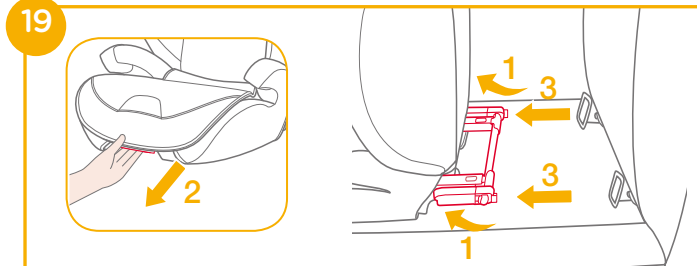
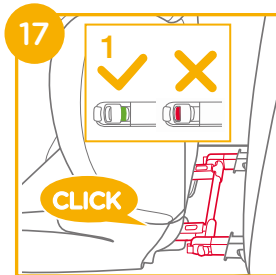

! Τραβήξτε τη ζώνη ασφαλείας του οχήματος και περάστε την από τη διαδρομή του ιμάντα **22** και, στη συνέχεια, κομπώστε την. **22 -3**

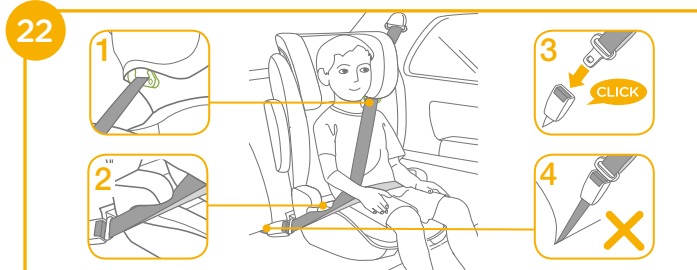
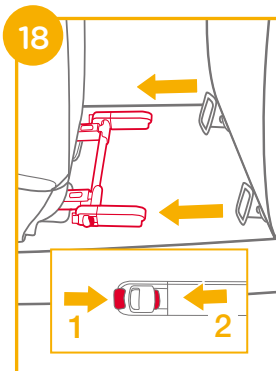

! Μπορεί επίσης να εγκατασταθεί μόνο με ζώνη 3 σημείων. (δείτε τις εικόνες **22 - 26**)

! Περάστε τον ιμάντα ώμου μέσα από τον οδηγό ιμάντα ώμου που φαίνεται στην εικόνα 22 -1

! ΜΗΝ τοποθετείτε τη ζώνη ασφαλείας του οχήματος πάνω από τα στηρίγματα βραχιόνων. Πρέπει να περάσει κάτω από τα στηρίγματα βραχιόνων. 22 -2

! Το κάθισμα booster δεν μπορεί να χρησιμοποιηθεί εάν η πόρπη της ζώνης ασφαλείας του οχήματος (θηλυκό άκρο πόρπης) είναι πάρα πολύ μακριά για να συγκρατηθεί με ασφάλεια το κάθισμα booster. 22 -4

! Κατά τη χρήση του συγκεκριμένου booster, η ζώνη ασφαλείας πρέπει να χρησιμοποιείται σωστά και να διασφαλίζεται ότι οι ιμάντες μέσης περνούν χαμηλά, έτσι ώστε η λεκάνη να συγκρατείται σταθερά. 22

! Για να διασφαλιστεί το σωστό ύψος του στηρίγματος κεφαλιού, το κάτω μέρος του προσκέφαλου ΠΡΕΠΕΙ να είναι στο ίδιο ύψος με τους ώμους του παιδιού, όπως φαίνεται στην εικόνα 23, και ο ιμάντας ώμου πρέπει να τοποθετηθεί στην πράσινη ζώνη όπως φαίνεται στην εικόνα 24

! Τοποθετήστε το booster σταθερά στην πλάτη του καθίσματος ενός οχήματος που διαθέτει ιμάντα μέσης/ώμου.

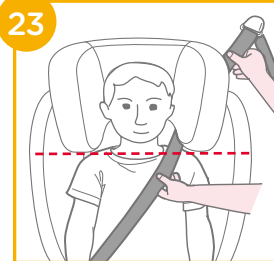

! Βεβαιωθείτε ότι ο ιμάντας ώμου της ζώνης ασφαλείας του οχήματος περνά από τον οδηγό ιμάντα ώμου όπως φαίνεται στην εικόνα 25

! Σφίξτε τη ζώνη του οχήματος τραβώντας τον ιμάντα ώμου μέχρι να εφαρμόσει στο σώμα.

! Εάν η ζώνη ασφαλείας περνά από τον λαιμό, το κεφάλι ή το πρόσωπο του παιδιού, ρυθμίστε το ύψος του στηρίγματος κεφαλιού.

! Οι ιμάντες που συγκρατούν το booster στο όχημα πρέπει να είναι σφιχτοί και δεν πρέπει να είναι συστραμμένοι.



Αφαίρεση μαλακών στοιχείων

Δείτε τις εικόνες 27 - 30

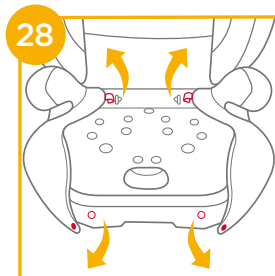
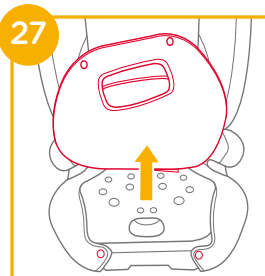

Για να τοποθετήσετε ξανά το κάλυμμα, ακολουθήστε τα παραπάνω βήματα με την αντίθετη σειρά.

29

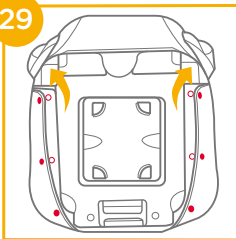

30

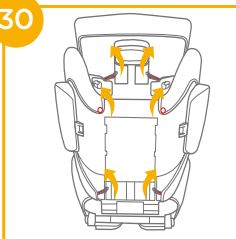

Φροντίδα και συντήρηση

- ! Πλύνετε τα υφασμάτινα στοιχεία και την εσωτερική επένδυση με κρύο νερό, σε θερμοκρασία κάτω των 30°C.
- ! Μη σιδερώνετε τα υφασμάτινα στοιχεία.
- ! Μη χρησιμοποιείτε λευκαντικό ή υποβάλετε σε στεγνό καθάρισμα τα υφασμάτινα στοιχεία.
- ! Μη χρησιμοποιείτε αδιάλυτο ουδέτερο απορρυπαντικό, βενζίνη ή άλλο οργανικό διαλύτη για να πλύνετε το booster. Ενδέχεται να προκαλέσουν φθορά στο booster.
- ! Μη στύβετε υπερβολικά τα υφασμάτινα στοιχεία και την εσωτερική επένδυση για να στεγνώσουν. Αυτό ενδέχεται να δημιουργήσει ζάρες στα υφασμάτινα στοιχεία και την εσωτερική επένδυση.
- ! Κρεμάστε τα υφασμάτινα στοιχεία και την εσωτερική επένδυση για να στεγνώσουν σε ίσκιο.
- ! Αφαιρέστε το booster από το κάθισμα του οχήματος αν δεν πρόκειται να χρησιμοποιηθεί για μεγάλο χρονικό διάστημα. Τοποθετήστε το booster σε δροσερό, ξηρό χώρο και σε σημείο, στο οποίο δεν έχει πρόσβαση το παιδί σας.



KR 제품을 구매해 주셔서 감사합니다

조이의 가족이 되신 것을 축하 드립니다! 당신과 당신의 귀여운 아이가 함께하는 여행에 조이도 동참 할 수 있게 되어 매우 영광입니다. 조이 i-Traver 카시트는 고품격 품질과 최신 i Size 유럽 안전인증 (R129) 을 받은 주니어 카시트 입니다. 본 제품은 ISOFIX 커넥터를 사용하여 설치하는 카시트이며, 아이 신장 100~150cm 의 대략 3.5-12 세) 유아 어린이까지 사용할 수 있습니다.

부스터

이 사용설명서를 잘 읽고 단계별로 따라 아이에게 상의 안전과 편안함을 제공하여 주시기 바랍니다.

! 중요 : 추후 사용을 위해 사용 설명서를 잘 보관해 주시길 바랍니다.

사용설명서는 오른쪽 그림과 같이 제품 하단에 있는 보관함에 보관하여 주시길 바랍니다

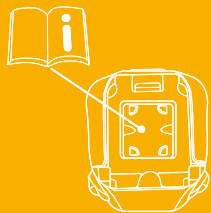

부품 리스트

조립 전에 빠진 부품이 없는지 재 확인 바랍니다. 빠진 것이 있으면 에이원 고객센터로 연락 주시기 바랍니다 조립 시 연장은 필요하지 않습니다

- | | |
|---------------|-----------------|
| 1. 헤드 레스트 | 6. 헤드 레스트 조절 레버 |
| 2. 등 보호대 | 7. 어깨 벨트 가이드 |
| 3. 팔걸이 | 8. ISOFIX 커넥터 |
| 4. 시트 폭 조절 버튼 | 9. ISOFIX 가이드 |
| 5. 시트 | |

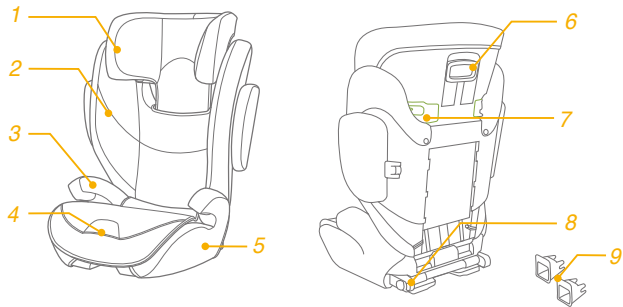

주의

- ! 사고 발생시 카시트를 사용하여 부상으로부터 완벽한 보호를 보장 할 수는 없습니다. 하지만 카시트를 올바르게 사용하면 아이가 중상을 입거나 사망 할 위험이 줄어 들게 됩니다.
- ! 항상 이 설명서의 지시사항에 따라 제품을 사용하 십시오, 그렇게 해야 최적의 안전 한 카시트의 역할을 해줄 수 있습니다.
- ! 카시트의 딱딱한 부품들 과 플라스틱 부품 들에 대하여 되도록 주의하 십시오. 움직일 수 있는 좌석이나 차량의 문에 걸리지 않게 하세요
- ! ECE R129/03 에 따라 이 카 시트를 사용하려면, 사용할 어린이 는 다음 요구 사항을 충족해야 합니다. 아동 신장 100cm 150cm (참고 연령 : 만 3.5-12 세 연령). 전방 보기 전용 차량 주행 방향
- ! 아동 신장 135cm~150cm 의 아이가 사용할 경우 , 이에 맞지 않는 차량이 있을 수도 있습니다 .
- ! 차량에 고정시키는 스트랩은 끈이 단단히 고정되어야 하며 스트랩이 꼬이지 않아야 합니다
- ! 카 시트가 사고가 난 경우 교체 를 하시기 바랍니다 .
- ! 카시트는 차에서만 사용하도록 만들어졌습니다 .

주의

- ! 카시트를 변경하지 마십시오 . 흰색 EPP / EPS 폼을 제거하지 마십시오. 그렇지 않으면 심각한 안전 문제를 초래할 수 있습니다
- ! 햇빛으로 인해 시트 표면이 너무 뜨거워졌을 경우 시트를 사용하지 마십시오
- ! 절대 아이를 카시트에 혼자 두지 마시길 바랍니다
- ! 차량 내에 고정되지 않는 물건을 놓아서는 안됩니다 . 충돌로 인해서 상해를 줄 수 있습니다 .
- ! 시트 커버 없이 카시트를 사용하지 마시길 바랍니다
- ! 제조사가 추천하지 않은 시트류를 교체하여 사용하지 마시길 바랍니다. 시트류는 어린이안전장치 성능에 있어서 또 하나의 중요한 구성품 입니다
- ! 짧은 여행 일지라도 항상 카시트를 사용하여 어린이를 보호하십시오. 대부분의 사고 는 방심할 경우 발생합니다 .
- ! 이 카시트 또는 다른 제품들을 벨트 로 고정하지 않은 채로 두지 마십시오. 카시트를 정기적으로 사용하지 않는 경우 습기가 없고 햇볕이 차단된 환경에서 보관하시기 바랍니다

주의

- ! 사용한 이력을 모르는 중고 카시트를 사용하지 마시길 바랍니다 . 보이지 않는 내부 손상이 있을 수도 있고 또는 올바르게 않은 사용 보관 방법으로 제품에 손상을 입었을 수도 있습니다 .
 - ! 사용 설명서에 설명되고 표시된 것 과 다른 방법으로 카시트를 설치 하지 마세요
 - ! 이 카시트는 다음과 같은 상황에서는 설치하지 마십시오
1. 차량 좌석이 측면 또는 뒤 쪽으로 향해있을 경우
 2. 카시트 설치 시 차량 시트가 움직이는 경우
- ! 제품 관리 및 보수 , 수리 및 부품 교체와 관련된 문제 또는 의문 사항은 조이의 정식 한국 공식사인 에이원으로 연락 주시길 바랍니다

긴급사항

사고나 긴급한 상황인 경우 , 즉시 아이를 보호하고 치료하는 것이 무엇보다 중요합니다.

제품 정보

1. 이 제품은 강화 된 어린이 보호 장치 입니다 . 준 범용 어린이 보호 장치 (i Size 주니어 카 시트 로 아이 신장 100-150cm 에서 사용 가능합니다
2. 이 제품은 범용 어린이 보호 장치 입니다 . 이 제품은 최신 유럽 안전 인증 (UN 안전인증 기준) R129/03 승인을 받았습니다 .

제품 : 주니어 카시트

재질: 플라스틱 , 금속 , 원단

사용연령 : 아이 신장 100cm~150cm (참고 연령 : 3.5-12 세)

설치방법 : 전방 장착 차량 주행 방향

카시트 조립법

그림 1 - 7

1. 헤드 레스트의 조절 래치를 짚 쥐 시고 그런 다음 카시트 등판 보호대를 밀어 넣어 시트 커버 안쪽으로 연결시켜줍니다. ①

! 당겨서 두 부분이 확실히 연결되었는지 확인해줍니다

2. 카시트 등판부분을 베이스에 부착할 때, 카시트 등판을 강하게 눌러 부착하십시오. 카시트 등판에 있는 "U" 모양 후크는 베이스에 있는 연결 부분과 맞물릴 것입니다. ②

3. 카시트 등판 부분을 회전 하여 딸깍 소리가 날 때까지 시트를 똑바로 세워 줍니다. ③

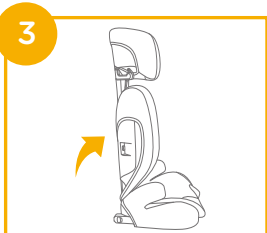
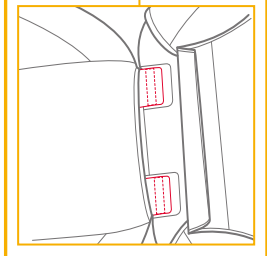
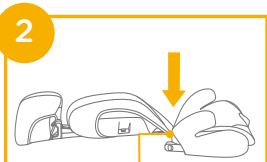
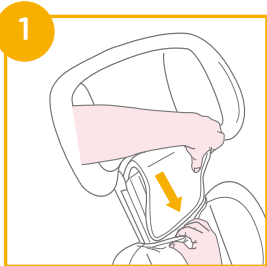

4. 측면 충격 보호 장치를 등 보호대의 플라스틱 마운트 슬롯에 맞춘 다음 삽입하여 연결해 줍니다.

④ ⑤

! 차량의 사이즈에 따라 측면 충격 보호막 설치여부를 선택하실 수 있습니다.

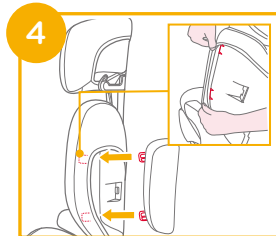

5. 양옆 충격 보호 장치를 제거해 주십시오. 다음을 참고해 주십시오.

⑥ ⑦

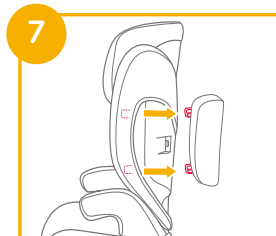
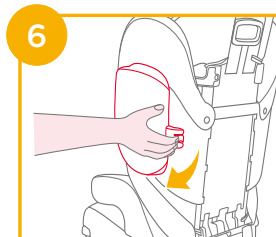
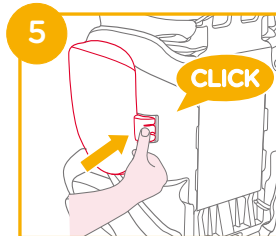

시트 너비 확장 조절

그림 8

그림과 같이 시트 너비는 3 단계로 조절이 가능합니다. 8

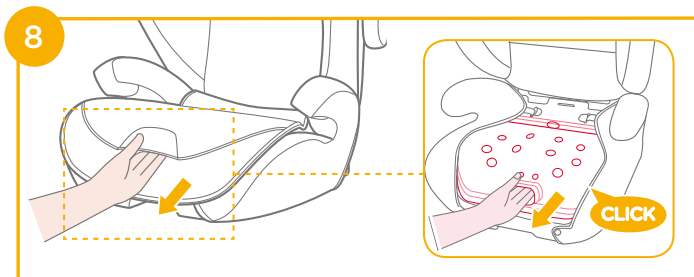

설치 시 고려 사항

그림 10 - 13

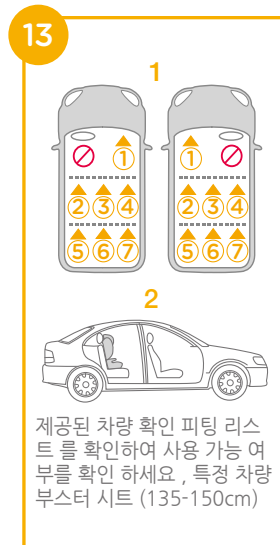
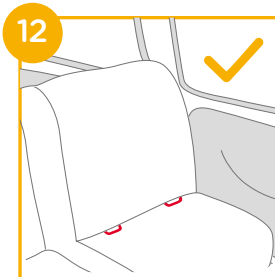
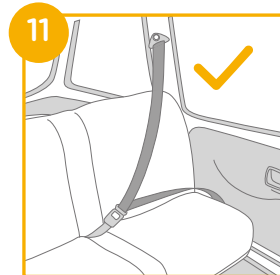
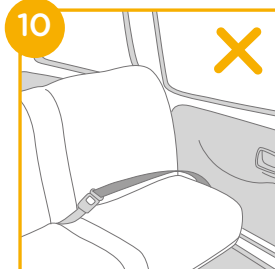

헤드 레스트 조절만으로 시트 높이 조절

그림 9

헤드 레스트 뒷 레버를 누르면서 위로 당기면 헤드 레스트 높이를 조절 가능합니다. 헤드 레스트의 경우 10 단계로 조절 가능합니다.

9



아이소픽스 시스템과 3 점 식 차량용 벨트로 설치 또는 3 점 식 차량용 벨트로만 설치

(전방 모드 / 사용 가능 어린이 신장 100cm150cm / 3.5-12세)

그림 14 - 26

아이소픽스가 설치 가능한 차량이라면, 자동차 시트와 등판 사이에 앵커포인트가 있습니다. 차량 설명서를 참고하여 앵커 포인트의 정확한 위치와 특별한 요구 사항이 있는 지 확인하여 주시길 바랍니다.

1. 아이소픽스 차량 앵커 포인트에 아이소픽스 가이드를 끼워 고정 시켜 주시길 바랍니다. 14 아이소픽스 가이드는 차량 시트의 손상을 보호할 수 있습니다. 아이소픽스 커넥터를 올바르게 장착할 수 있도록 도와줍니다.

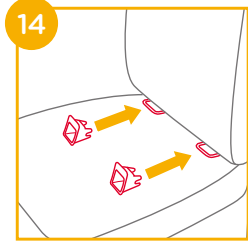

2. 아이소픽스 커넥터를 사용하기 위해, 아이소픽스 조절 버튼을 눌러 주시길 바랍니다. 15

아이소픽스 커넥터를 아이소픽스 가이드와 마주보도록 180도 회전 시켜 주시길 바랍니다. 16

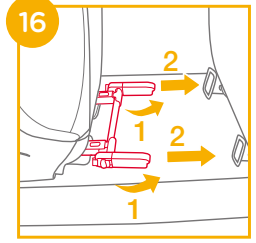
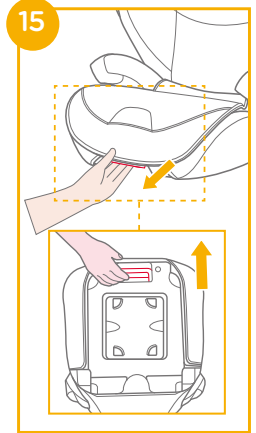

3. 아이소픽스 커넥터를 아이소픽스 앵커 포인트에 장착하여 주시길 바랍니다. 17

! 양쪽 아이소픽스 커넥터가 앵커 포인트에 확실히 고정되어 있는지 확인하여 주시길 바랍니다. 올바른 장착 시에는 양쪽 인디케이터의 색상이 녹색으로 변합니다. 17-1

! 양쪽 아이소픽스 커넥터를 잡아 당겨서 카시트가 차량에 확실히 고정되었는지 재확인하여 주시길 바랍니다.

4. 차량으로부터 카시트를 분리하기 위해서는:

α. 보조 락 버튼 18-1 과 아이소픽스 커넥터의 버튼 18-2 을 누른 채 카시트를 분리하여 주시길 바랍니다.

β. 180 도 아이소픽스 커넥터를 회전한 후, 아이소픽스 조절 버튼을 눌러 커넥터를 접어 주시길 바랍니다. 19

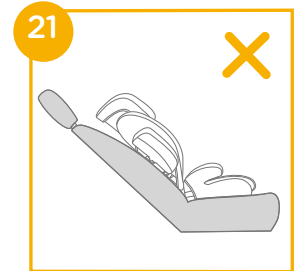
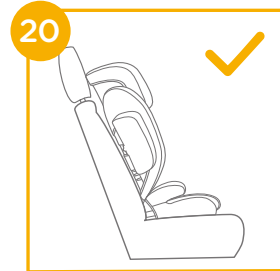
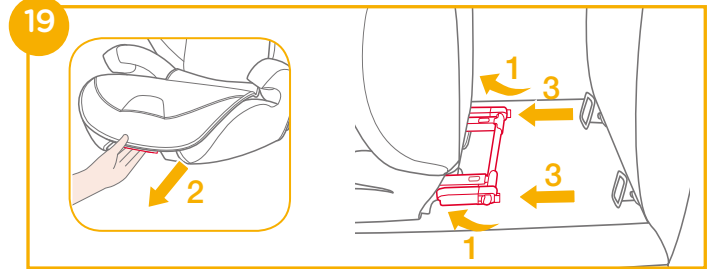
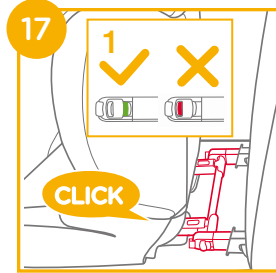

! 차량용 안전벨트를 잡아 당기시어 벨트 가이드를 통과시켜주신 후 22 버클을 체결해 주시길 바랍니다. 22-3

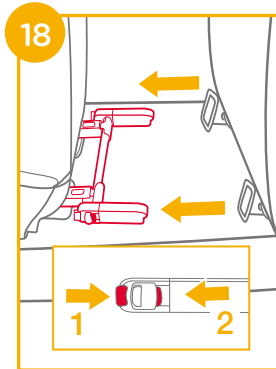

! 3 점식 안전벨트로만 카시트 설치가 가능합니다. 22 - 26 참고 하시기 바랍니다

! 아이의 어깨와 어깨 벨트 가이드가 일직선상에 놓이도록 어깨 벨트를 조정해 주시길 바랍니다. 22 -1

! 안전벨트가 팔꿈치 위에 놓여져서는 안되며, 반드시 팔꿈치 아래로 통과 되어야 합니다. 22 -2

! 차량 안전 벨트 체결 버클이 길어 카시트를 고정하기 어려운 경우는 카시트를 사용해서는 안됩니다. 22 -4

! 자녀가 카시트에 앉은 후, 안전 벨트를 올바르게 사용하셔야 하며 허리 벨트 부분을 낮게 착용하여 골반 부분이 단단히 고정되어야 합니다. 22

! 헤드 레스트 하단부가 그림 23 과 같이 아이 어깨와 일직선상에 놓여야 합니다. 어깨벨트는 반드시 빨간색 안전벨트 가이드를 통과 하여야 합니다. 24

! 어깨와 허리벨트가 장착된 전방을 향하는 차량 시트에 카시트를 확실히 고정시켜 주시길 바랍니다.

23



24



! 어깨 벨트는 안전벨트 가이드에 통과 되어야 하며 (번 그림과 같이) 느슨하지 않도록 고정시켜 주시길 바랍니다. 25

! 차량 안전벨트가 아이 목, 머리, 얼굴과 맞닿을 시, 헤드 레스트 높이를 재조정 하시기 바랍니다.

! 안전벨트 착용시 아이의 목, 머리 얼굴의 경우 헤드 레스트가 올바른 높이에 있는지 조정하시기 바랍니다

! 차량에 고정하는 안전벨트의 경우 단단히 조여야 하며, 꼬이지 않도록 주의하시길 바랍니다.

25



26

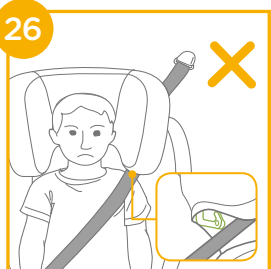

시트류 분리

그림 27 - 30

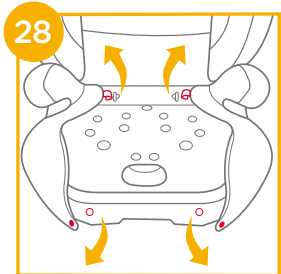
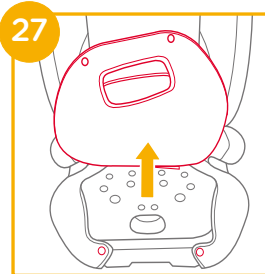

시트 류 착용을 원하시는 경우 분리 순서의 반대 방법으로 진행 하시길 바랍니다

29

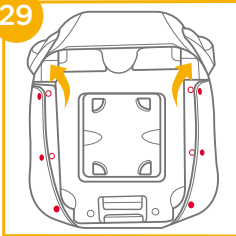

30

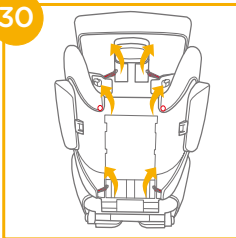

관리 및 보수

- ! 30도 미만의 차가운 물에 시트류 커버 등을 세탁하여 주십시오.
- ! 시트에 다리미를 사용하지 마십시오.
- ! 표백이나 드라이 클리닝 하지 마십시오.
- ! 원액의 세제, 가솔린 또는 용해제를 사용하여 본 제품을 닦지 마십시오. 제품에 손상을 가할 수 있습니다.
- ! 절대로 강한 힘을 가해 시트 패드와 커버의 물기를 제거하지 마십시오. 이로 인해 시트 패드와 커버에 주름이 생길 수 있습니다.
- ! 반드시 그늘에서 말려주세요.
- ! 오랜 기간 동안 카시트를 사용하지 않으실 경우에는 자동차에서 분리 하여 주십시오. 아이들의 손에 닿지 않는 서늘하고 시원한 곳에 제품을 보관하여 주세요.



SL Dobrodošli pri znamki Joie™

Čestitamo vam, da ste postali član družine Joie! Veseli nas, da bomo del vašega življenja z malčkom. Medtem ko potujete z jahači z visokim naslonjalom serije i-Traver™, uporabljate visokokakovosten in popolnoma certificiran varnostni sistem za zadrževanje otrok. Natančno preberite ta navodila in upoštevajte vse korake, da boste zagotovili udobno vožnjo in najboljšo zaščito za svojega otroka.

Za uporabo tega jahača s priključki ISOFIX v skladu z uredbo ECE št. 129/03 morajo biti izpolnjene naslednje zahteve.

Višina otroka: 100–150 cm (referenčna starost od 3,5 do 12 let)

Jahač

Pred namestitvijo in uporabo izdelka preberite navodila v tem priročniku.

! POMEMBNO: SHRANITE ZA POZNEJŠO UPORABO. NATANČNO PREBERITE.

Navodila za uporabo shranite v prostoru za shranjevanje na dnu jahača, kot je prikazano na desni sliki.

Informacije o garanciji najdete na spletni strani joiebaby.com

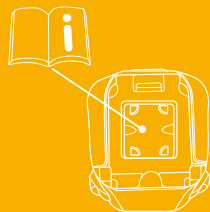

Seznam delov

Prepričajte se, da imate pred sestavljanjem izdelka na voljo vse dele. Če kateri del manjka, se obrnite na lokalnega prodajalca. Za sestavljanje izdelka ne potrebujete nobenega orodja.

- | | | | |
|---|-----------------------------------|---|-------------------------------------|
| 1 | Opora za glavo | 6 | Ročica za nastavitev opore za glavo |
| 2 | Opora za križ | 7 | Vodilo za ramenski pas |
| 3 | Naslon za roke | 8 | Priključek ISOFIX |
| 4 | Gumb za nastavitev globine sedeža | 9 | Vodila ISOFIX |
| 5 | Podnožje | | |

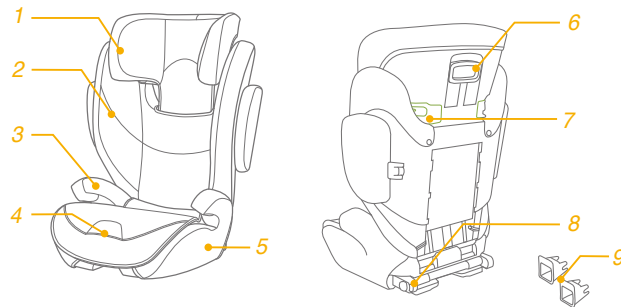

OPOZORILO

- ! NOBEN jahač ne more zagotavljati popolne zaščite pred poškodbami v primeru nezgode. Vendar se s pravilno uporabo jahača zmanjša nevarnost hudih poškodb ali smrti otroka.
- ! Navodila za namestitev vedno dosledno upoštevajte, saj boste s tem zagotovili optimalno stopnjo varnosti pri uporabi jahača.
- ! Upoštevajte, da morajo biti togi elementi in plastični deli jahača nameščeni tako, da se ne morejo ujeti zaradi premičnega sedeža ali vrat avtomobila.
- ! Za uporabo tega jahača v skladu s predpisom ECE R129/03, morajo biti izpolnjene naslednje zahteve.
Višina otroka: 100–150 cm (referenčna starost: 3,5–12 let) Izdelek naj bo vedno usmerjen naprej (v smeri vožnje vozila).
- ! Jahač morda ni primeren za uporabo v vseh vozilih, za višino otroka od 135 do 150 cm.
- ! Vsi trakovi, s katerimi je jahač pritrjen v vozilo, morajo biti napeti in ne smejo biti zviti.
- ! Tega jahača zamenjajte, če je bil izpostavljen hudim obremenitvam v prometni nesreči oziroma je padel.
- ! Ta jahač je namenjen samo za uporabo v avtomobilu.

OPOZORILO

- ! Jahača ne spreminjajte in mu ničesar ne dodajajte, ne da bi to odobril homologacijski organ. NE odstranjujte belih pen EPP/EPS. V nasprotnem primeru lahko povzročite resne varnostne težave.
- ! Sedeža NE uporabljajte, če je sončna svetloba površine preveč segrela.
- ! Otroka v jahaču nikoli, niti za nekaj minut, ne pustite brez nadzora.
- ! Prtljago ali druge predmete, ki bi v primeru trčenja lahko povzročili telesne poškodbe, morate ustrezno zavarovati.
- ! Jahača ne uporabljajte brez mehkih delov.
- ! Uporabljajte samo mehke dele, ki jih je priporočil proizvajalec, saj so sestavni del zmogljivosti jahača.
- ! Otroka v jahaču vedno pripnite z varnostnim pasom, tudi ob kratkih vožnjah, saj so prav na teh nezgode najbolj pogoste.
- ! Tega jahača oziroma drugih elementov NE puščajte nepripravljenih ali nezavarovanih v vozilu. Če jahača ne uporabljate redno, ga odstranite iz avtomobila in shranite na suho mesto, zaščiteno pred sončno svetlobo.

OPOZORILO

- ! Priporočamo, da ne uporabljate rabljenega jahača, čigar zgodovine ne poznate. Sedež ima lahko nevidne strukturne poškodbe ali okvare, ki so posledica nepravilne uporabe/shranjevanja.
- ! VEDNO uporabljajte le nosilne kontaktne točke, opisane v navodilih in označene na jahaču.
- ! Tega jahača NE uporabljajte pod naslednjimi pogoji:
 1. Na sedežih vozil, usmerjenih na stran ali vzvratno glede na smer vožnje vozila;
 2. Na sedežih vozil, ki se med nameščanjem izdelka premikajo.
- ! Glede vzdrževanja, popravila in zamenjave delov se posvetujte s trgovcem.

V nujnem primeru

V nujnem primeru ali v primeru nesreče je pomembno, da otroku takoj nudite prvo pomoč in obiščete zdravnika.

Informacije o izdelku

1. To je izboljššan sistem za zadrževanje otrok, ki se uporablja kot neintegralni univerzalni sistem za zadrževanje otrok (jahač i-Size), višine 100–150 cm.
2. Sedež je homologiran v skladu z najnovejšo uredbo ZN R129/03.

Izdelek	Jahač
Materiali	Plastika, kovine, tkanina
Št. patenta	V postopku pridobitve patenta
Ustreznost	Za otroke, višine 100–150 cm (referenčna starost: 3,5–12 let)
Namestitev	Usmerjenost naprej (v smeri vožnje vozila)

Namestitev jahača

Glejte slike 1 - 7

1. Najprej stisnite ročico za nastavitev opore za glavo in nato oporo za glavo potisnite v oporo za križ pod tkanino, da ju priključite skupaj. 1
- ! PREVERITE in se prepričajte, da sta se oba dela trdno zaskočila, tako da ju povlečete.
2. Če želite oporo za križ pritrditi na podnožje, priključite oporo za križ čez tečaj sedežne letve na podnožje. 2
3. Medtem ko držite jahača, zavrtite oporo za križ navzgor, dokler se ne zaskoči v pokončen položaj. 3

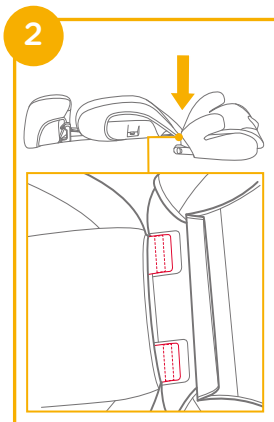
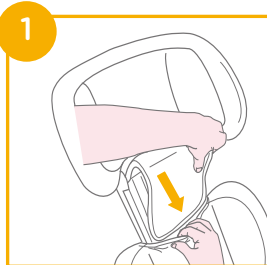

4. Zaščito pred stranskimi udarci poravnajte z režo plastičnih nosilcev opore za križ in nato vstavite v zaklep. 4 5

! Za namestitev zaščite pred stranskimi udarci se odločite glede na velikost vozila.

5. Odstranite zaščito pred stranskimi udarci. Glejte slike 6 in 7.

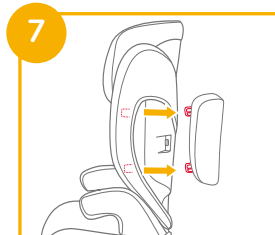
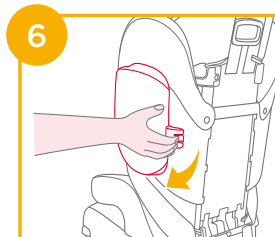
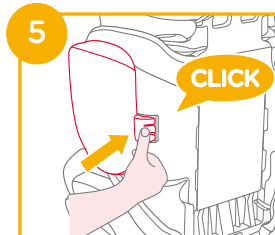
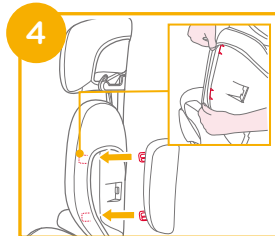

Nastavitev sedeža

Glejte slike 8

Za sedež so na voljo trije položaji. Sedež nastavite, kot je prikazano na sliki 8.

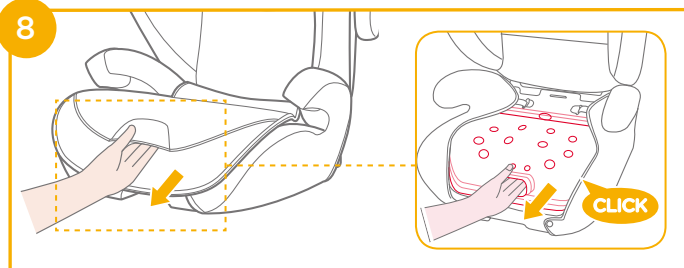

Opozorila glede namestitve

Glejte slike 10–13

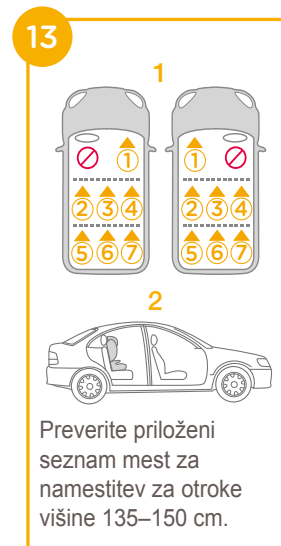
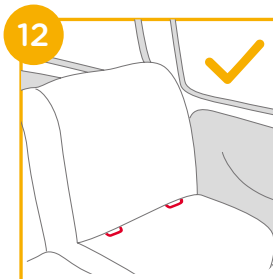
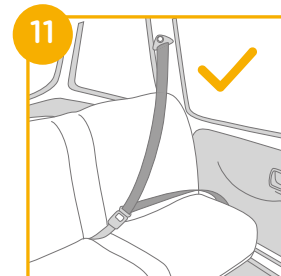
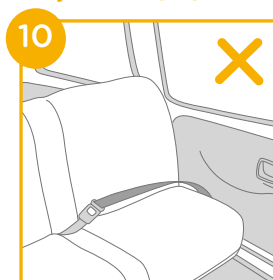

Nastavitev višine – za oporo za glavo

Glejte slike 9

Stisnite ročico za nastavev opore za glavo, obenem pa dvignite oporo za glavo ali jo potisnite navzdol, dokler se ne zaskoči v enem od 10 položajev.



Namestitev z uporabo sistema ISOFIX in 3-točkovnega varnostnega pasu ali uporaba samo 3-točkovnega varnostnega pasu

(Način usmerjenosti naprej/ za otroke višine 100-150 cm/3,5.-12. leta starosti)

Glejte slike 14-26

Če je vozilo opremljeno s sistemom ISOFIX, so spodnje pritrdilne točke vozila vidne, če sedež zložite. Za točno lokacijo, prepoznavanje pritrdišč in zahtev za uporabo glejte navodila za uporabo vozila.

1. Vodili ISOFIX pritrdite na pritrdilni točki ISOFIX. 14 Vodili ISOFIX lahko zaščitita površino sedeža vozila pred raztrganjem. Nanju lahko nastavite tudi priključka ISOFIX.

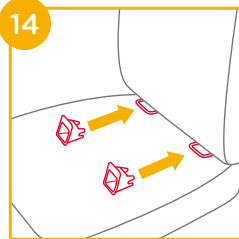

2. Pritisnite gumb za namestitev sistema ISOFIX, da izvlečete priključka ISOFIX. 15

Priključka ISOFIX obrnite za 180 stopinj, da sta usmerjena proti vodilom ISOFIX. 16

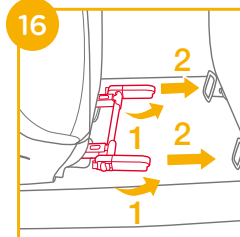
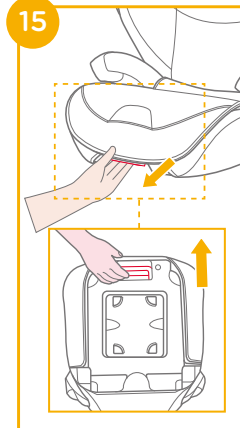

3. Priključka ISOFIX poravnajte s sidriščema ISOFIX in nato oba priključka ISOFIX pritrdite v vodila ISOFIX. **17**

! Zagotovite, da sta oba priključka ISOFIX pritrjena v vodili ISOFIX. Barve na indikatorjih na obeh priključkih ISOFIX morajo biti popolnoma zelene. **17 -1**

! Priključke ISOFIX povlecite, da preverite, ali je jahač varno pritrjen.

4. Odstranjevanje jahača:

a. Najprej pritisnite gumb za sekundarni zaklep **18 -1** in nato gumb **18 -2** na priključkih ISOFIX, šele nato jahača odstranite s sedeža.

b. Priključka ISOFIX obrnite za 180 stopinj, nato pritisnite gumb za nastavev sistema ISOFIX, da zložite priključka ISOFIX. **19**

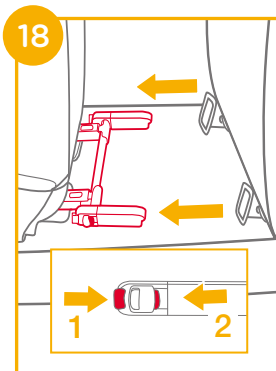
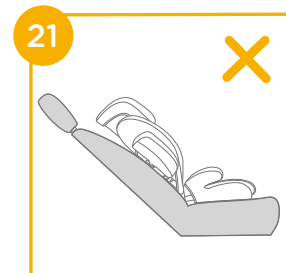
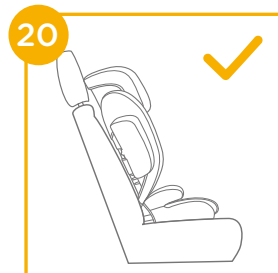
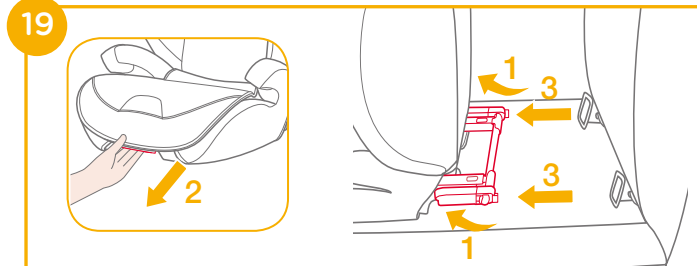
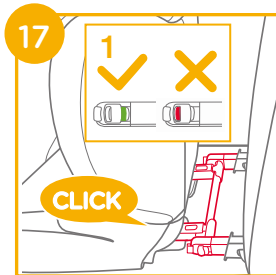

! Varnostni pas vozila povlecite in ga speljite skozi vodilo za pas **22**, nato ga zapnite. **22 -3**

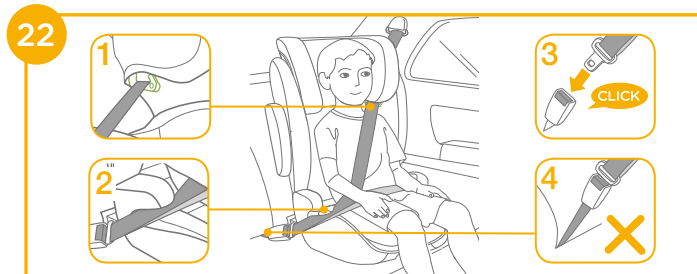

! Izdelek je mogoče namestiti tudi samo s 3-točkovnim pasom (glejte slike **22 -26**).

! Ramenski varnostni pas speljite skozi vodilo za varnostni pas, kot je prikazano na sliki 22-1

! Varnostnega pasu vozila NE namestite čez naslone za roki. Potekati mora pod naslonoma za roki. 22-2

! Jahača ni mogoče uporabiti, če je sponka varnostnega pasu vozila (ženski del sponke) predolga za varno pritrditev jahača. 22-4

! Ko otroka namestite v tega jahača, morate pravilno namestiti varnostni pas in zagotoviti, da namestite medenični pas čim nižje, saj je medenica tako pravilno podprta. 22

! Da zagotovite pravilno višino opore za glavo, MORA biti spodnji del naslona za glavo poravnani z zgornjim delom otrokovih ramen, kot je prikazano na sliki 23, ramenski varnostni pas pa mora biti nameščen v zelenem območju, kot je prikazano na sliki 24

! Jahača namestite trdno ob naslon naprej usmerjenega sedeža v vozilu, ki je opremljen z medeničnim/ramenskim varnostnim pasom.

23



24



! Poskrbite, da je ramenski del varnostnega pasu speljan naravnost skozi vodilo za ramenski varnostni pas, kot je prikazano na sliki 25

! Varnostni pas vozila zategnite, tako da povlečete ramenski varnostni pas.

! Če varnostni pas poteka čez otrokov vrat, glavo ali obraz, ponovno nastavite višino opore za glavo.

! Vsi trakovi, s katerimi je jahač pritrjen v vozilo, morajo biti napeti in ne smejo biti zviti.

25



26



Odstranjevanje mehkih delov

Glejte slike 27-30

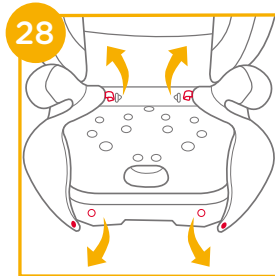
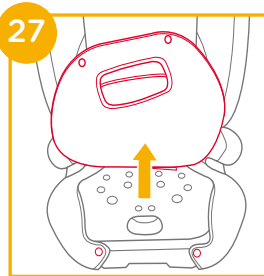

Za ponovno namestitev sedežne blazine preprosto ponovite zgornje korake v obratnem vrstnem redu.

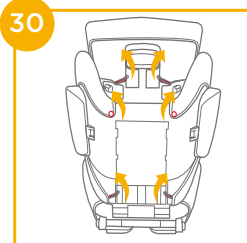
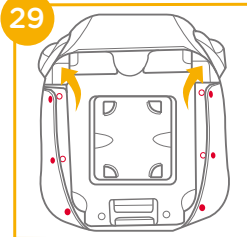

Nega in vzdrževanje

- ! Mehke dele in notranje podloge operite s hladno vodo do 30 °C.
- ! Mehkih delov ne likajte.
- ! Mehkih delov ne belite in jih ne čistite s kemičnimi sredstvi.
- ! Za čiščenje ne uporabljajte nerazredčenih nevtralnih čistilnih sredstev, bencina ali drugih organskih topil. S tem lahko jahača poškodujete.
- ! Mehkih delov in notranjih podlog ne ožemajte preveč, saj bi lahko ostala zmečkana.
- ! Mehke dele in notranje podloge obesite v senco, da se posušijo.
- ! Če jahača dalj časa ne boste uporabljali, ga odstranite s sedeža vozila. Jahača shranite v hladnem in suhem prostoru, kamor otrok nima dostopa.



RO Bun venit la Joie™

Felicitări pentru că ați devenit parte din familia Joie! Ne bucurăm să participăm la călătoriile alături de micuțul vostru. Atunci când călătoriți cu scaunul înălțător cu spătar înalt seria i-Traver™, utilizați un sistem de siguranță îmbunătățit de înaltă calitate pentru copii, complet certificat. Citiți cu atenție acest manual și urmați fiecare pas pentru a asigura o călătorie confortabilă și cea mai înaltă protecție pentru copilul dvs.

Pentru a utiliza acest sistem de siguranță îmbunătățit pentru copii cu conexiunile ISOFIX în conformitate cu ECE R129/03, copilul trebuie să îndeplinească următoarele cerințe.
Înălțimea copilului trebuie să fie de 100cm - 150cm (vârsta 3,5 - 12 ani).

Scaun înălțător

Citiți toate instrucțiunile din manual înainte de asamblarea și utilizarea acestui produs.

! IMPORTANT: PĂSTRAȚI PENTRU CONSULTĂRI ULTERIOARE. CITIȚI CU ATENȚIE.

Păstrați manualul de instrucțiuni în compartimentul de depozitare din partea de jos a scaunului înălțător, conform figurii din dreapta.

Pentru informații privind garanția, vizitați site-ul nostru web pe joiebaby.com

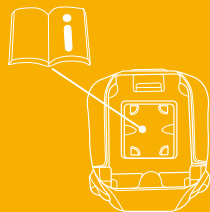

Lista componentelor

Înainte de montare, asigurați-vă că aveți toate componentele. Dacă lipsește o componentă, vă rugăm să contactați distribuitorul local. Montajul nu necesită niciun fel de scule.

- | | | | |
|---|--|---|---|
| 1 | Suport pentru cap | 6 | Manetă de reglare a suportului pentru cap |
| 2 | Suport în partea inferioară a spatelui | 7 | Ghidajul centurii de umăr |
| 3 | Cotieră | 8 | Conector ISOFIX |
| 4 | Buton de reglare a adâncimii scaunului | 9 | Ghidaje ISOFIX |
| 5 | Bază | | |

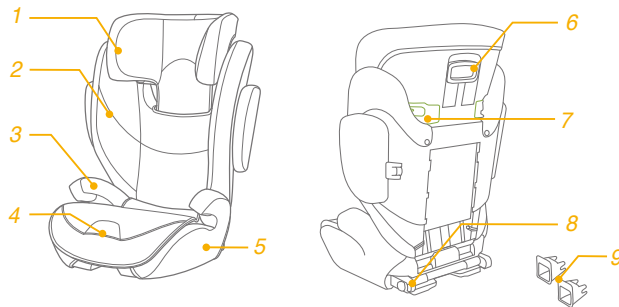

AVERTISMENT

- ! NICIUN scaun nu poate garanta protecția completă împotriva rănirii în caz de accident. Cu toate acestea, utilizarea corectă a acestui scaun înălțător va reduce riscul rănirii grave sau al decesului copilului.
- ! Întotdeauna respectați instrucțiunile de instalare, acest lucru va asigura funcționarea la un nivel optim de siguranță.
- ! Aveți grijă ca articolele rigide și componentele din plastic ale scaunului înălțător să fie amplasate și instalate astfel încât să nu poată fi prinse de un scaun mobil sau de o ușă a vehiculului.
- ! Pentru a utiliza acest scaun înălțător în conformitate cu ECE R129/03, copilul trebuie să îndeplinească următoarele cerințe.
Înălțimea copilului între 100cm -150cm (vârsta: 3,5-12 ani). Doar orientat spre înainte (în direcția de deplasare a vehiculului)
- ! Scaunul înălțător nu se potrivește cu toate vehiculele, pentru utilizare cu înălțimi între 135cm-150cm.
- ! Centurile care fixează scaunul înălțător de vehicul trebuie să fie strânse și să nu fie răsucite.
- ! Scaunul înălțător trebuie înlocuit dacă a fost supus unor sarcini mari, în caz de accident sau dacă a fost abandonat.

AVERTISMENT

- ! Acest scaun înălțător este destinat utilizării exclusive în mașină.
- ! Nu faceți modificări sau adăugări la scaunul înălțător fără aprobarea autorității de omologare de tip. NU scoateți spumele albe EPP/EPS. În caz contrar, pot apărea riscuri grave pentru siguranță.
- ! NU folosiți scaunul dacă suprafețele sunt fierbinți de la lumina soarelui.
- ! Nu lăsați niciodată copilul nesupravegheat în scaun sau vehicul, nici măcar câteva minute.
- ! Orice bagaje sau alte obiecte care ar putea cauza răniri în cazul unui accident trebuie fixate corespunzător.
- ! Scaunul înălțător nu trebuie utilizat fără componentele moi.
- ! Componentele moi nu trebuie să fie înlocuite decât cu cele recomandate de producător, deoarece componentele moi sunt parte integrantă a performanței sistemului de fixare.
- ! Așezați întotdeauna copilul în scaunul înălțător, chiar și în călătorii scurte, deoarece acesta este momentul în care au loc cele mai multe accidente.
- ! NU lăsați acest scaun înălțător sau alte elemente neprinse în centură sau neasigurate în vehicul. Scoateți scaunul înălțător din mașină dacă nu este folosit în mod obișnuit și păstrați-l într-un mediu uscat, protejat de soare.

AVERTISMENT

- ! Se recomandă să nu utilizați un scaun înălțător achiziționat la mâna a doua, al cărui istoric nu este cunoscut. Poate avea daune sau defecte structurale invizibile din cauza utilizării/depozitării incorecte.
- ! NU utilizați niciun punct de contact pentru suportul sarcinii decât cele descrise în instrucțiuni și marcate pe scaunul înălțător.
- ! NU instalați acest scaun înălțător în următoarele condiții:
 1. Scaunele vehiculului sunt orientate spre lateral sau spre spate, în raport cu direcția de rulare a vehiculului.
 2. Scaunele sunt mobile în timpul instalării.
- ! Consultați distribuitorul pentru probleme legate de întreținere, reparații și înlocuirea pieselor.

Urgențe

În caz de urgență sau accidente, este esențial să îi fie acordate primul ajutor și tratament medical copilului.

Informații referitoare la produs

1. Acesta este un sistem de siguranță îmbunătățit pentru copii, destinat utilizării ca sistem universal de siguranță pentru copii, neintegral (scaun înălțător i-Size) de la 100 la 150cm.
2. Este aprobat conform celui mai recent Regulament al ONU R129/03.

Produs	Scaun înălțător
Materiale	Plastic, metal, textil
Nr. brevet	Brevet în așteptare
Potrivit pentru	copii cu înălțimea de 100cm - 150cm (vârsta 3,5 - 12 ani).
Instalare	orientată înainte (în direcția deplasării vehiculului)

Asamblarea scaunului înălțător

consultați imaginile 1 - 7

1. Strângeți mai întâi mânerul de reglare a tetierei, apoi introduceți partea inferioară a spătarului sub husa materialului, pentru a le conecta. 1

! VERIFICAȚI pentru a vă asigura că sunt strânse bine cele două bucăți, trăgând de ele.

2. Pentru a atașa suportul lombar la bază, conectați suportul lombar peste balamaua scaunului de pe bază. 2

3. Rotiți suportul lombar în sus, ținând scaunul înălțător până când se fixează cu un clic într-o poziție verticală. 3

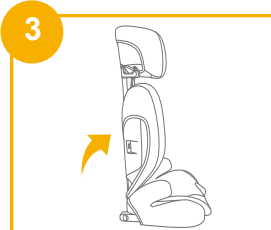
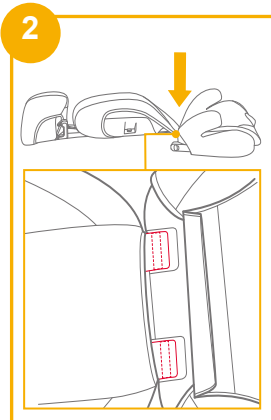
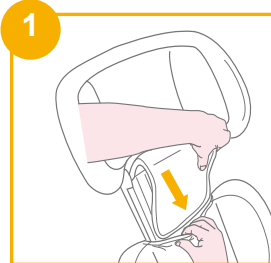

4. Aliniați scutul de impact lateral cu fanta de montare a suportului lombar și apoi introduceți pentru a bloca. 4 5

! Instalarea scutului de impact lateral depinde de dimensiunile mașinii.

5. Îndepărtați protecția de impact lateral. Consultați 6 7

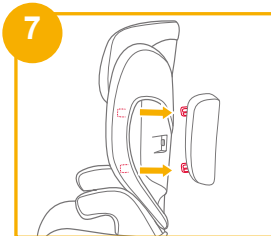
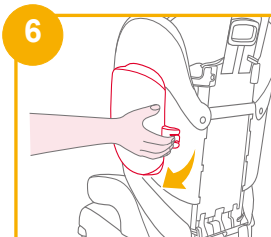
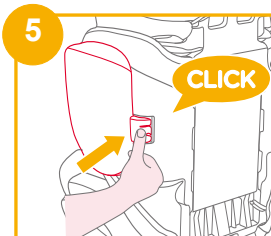
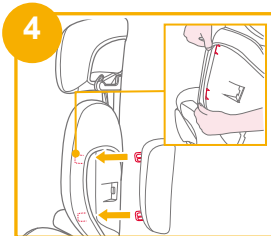

Reglați scaunul

Consultați imaginile 8

Există 3 poziții pentru scaun și reglați scaunul ca 8

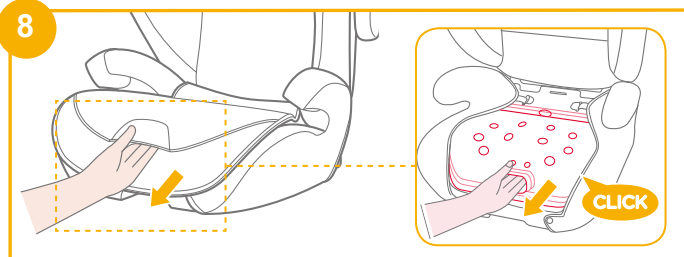

Preocupări legate de instalare

consultați imaginile 10 - 13

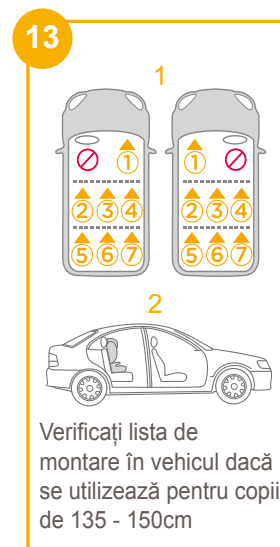
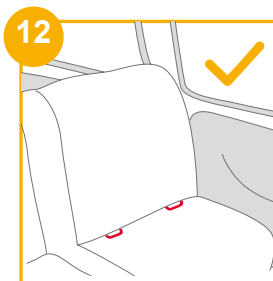
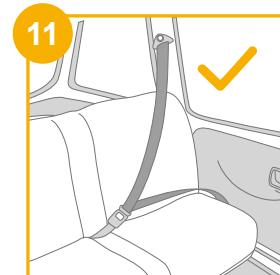
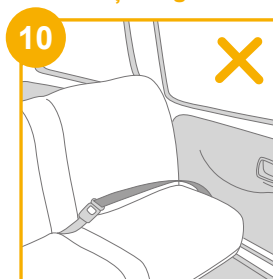

Reglarea înălțimii - pentru tetieră

Consultați imaginile 9

Trageți de maneta de reglare a tetierei, în timp ce ridicați sau coborâți tetiera până când se fixează într-una dintre cele 10 poziții. 9



Instalarea folosind sistemul ISOFIX și centura de siguranță în 3 puncte sau utilizând numai centura de siguranță în 3 puncte

(Mod orientat înainte/pentru copii cu înălțimea de 100cm - 150cm/vârsta de 3,5 - 12 ani)

consultați imaginile 14 - 26

Dacă vehiculul este echipat cu ISOFIX, punctele de ancorare inferioare ale vehiculului pot fi vizibile la pliul scaunului vehiculului. Consultați manualul proprietarului vehiculului pentru locațiile exacte, identificarea ancorei și cerințele de utilizare.

1. Montați ghidajele ISOFIX cu punctele de ancorare ISOFIX. 14
Ghidajele ISOFIX pot proteja suprafața scaunului împotriva ruperii. Acestea pot ghida, de asemenea, conectorii ISOFIX.

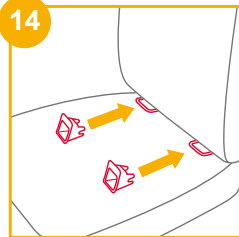

2. Apăsați butonul de ajustare ISOFIX pentru a scoate conectorii ISOFIX. 15

Rotiți conectorii ISOFIX cu 180 de grade până când acestea sunt orientate în direcția ghidajelor ISOFIX. 16

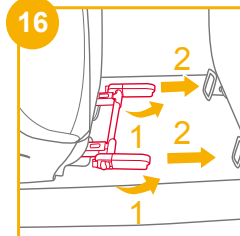
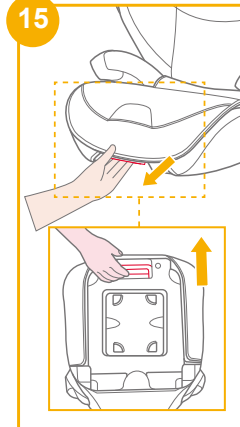

3. Aliniați conectorii ISOFIX cu punctele de ancorare ISOFIX și apoi fixați ambii conectori ISOFIX în ghidajele ISOFIX. **17**

! Asigurați-vă că ambii conectori ISOFIX sunt atașați în siguranță în ghidajele ISOFIX. Culorile indicatorilor de pe din ambii conectori ISOFIX trebuie să fie complet verzi. **17 -1**

! Verificați pentru a vă asigura că scaunul înălțător este bine instalat, trăgând de ambii conectori ISOFIX.

4. Pentru a demonta scaunul înălțător:

a. Apăsăți mai întâi butonul secundar de blocare **18 -1** și apoi butonul **18 -2** de pe conectorii ISOFIX înainte de a scoate scaunul înălțător de pe scaunul vehiculului.

b. Rotiți conectorii ISOFIX la 180 de grade, apoi apăsați butonul de ajustare ISOFIX pentru a plia conectorii ISOFIX. **19**

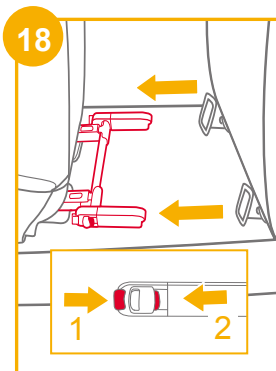
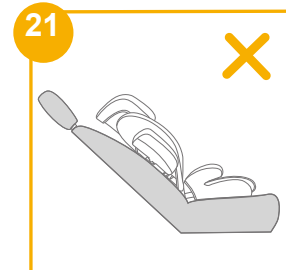
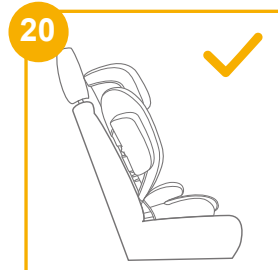
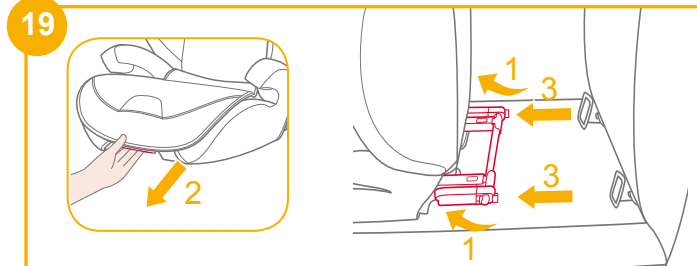
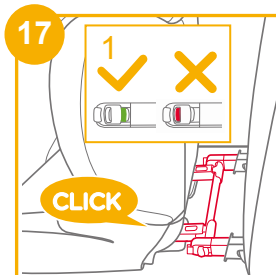

! Trageți de centura de siguranță a vehiculului și treceți pe calea centurii **22** și apoi conectați. **22 -3**

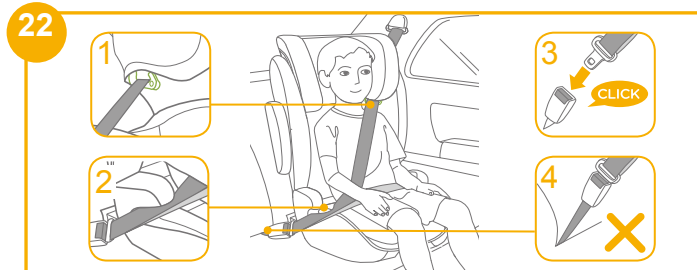

! Se poate instala de asemenea folosind doar centura în 3 puncte. (consultați imaginile **22 - 26**)

- ! Poziționați centura de umăr prin ghidul centurii de umăr prezentat în 22 -1
- ! NU așezați centura de siguranță a vehiculului peste cotiere. Aceasta trebuie să treacă pe sub cotiere. 22 -2
- ! Scaunul înălțător nu poate fi utilizat dacă catarama centurii de siguranță a vehiculului (capătul cataramei mamă) este prea lungă pentru a ancora fix scaunul înălțător. 22 -4
- ! După ce ați pus copilul în acest scaun înălțător, centura de siguranță trebuie utilizată corect și trebuie să vă asigurați că toate curelele pentru abdomen sunt așezate exclusiv în poziție foarte joasă, astfel încât zona bazinului să fie fixată ferm. 22
- ! Pentru a vă asigura că obțineți înălțimea corectă a tetierei, partea de jos a tetierei TREBUIE SĂ fie la același nivel cu partea superioară a umerilor copilului, așa cum se arată în 23 iar centura de umăr trebuie poziționată în zona verde, așa cum se arată în 24
- ! Așezați ferm un înălțător pe spatele unui scaun orientat spre direcția de mers, echipat cu o centură de picioare/umăr.

23



24



- ! Asigurați-vă că porțiunea centurii de umăr trece direct prin ghidajul curelei de umăr, așa cum se arată în 25
- ! Strângeți centura vehiculului, trăgând centura de umăr până când este netedă.
- ! În cazul în care centura se așază pe gâtul, capul sau fața copilului, reglați înălțimea tetierei.
- ! Centurile care fixează scaunul înălțător de vehicul trebuie să fie strânse și să nu fie răsucite.

25



26



Demontarea părților moi

consultați imaginile 27 - 30

27

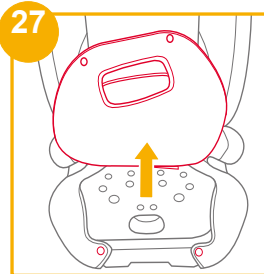

28

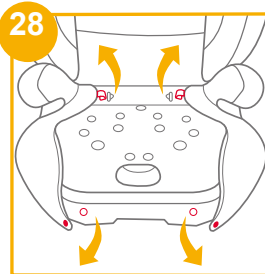

Pentru a remonta perna scaunului, urmați pașii de mai sus în ordine inversă.

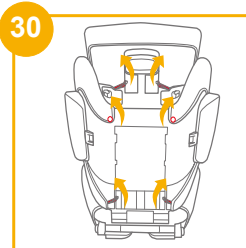
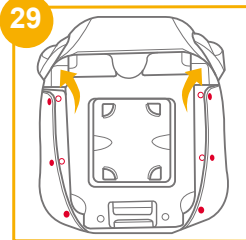

Îngrijire și întreținere

- ! Spălați componentele moi și căptușeala interioară cu apă rece, sub 30 °C.
- ! Nu călcați componentele moi.
- ! Nu înălbiți sau nu curățați chimic componentele moi.
- ! Nu utilizați detergenți neutri nediluțați pe bază de benzină sau alți solvenți organici pentru a spăla scaunul înălțător. Aceasta poate cauza deteriorarea scaunului.
- ! Nu răsuciți cu forță mare componentele moi și căptușeala interioară pentru a le usca. Poate lăsa cute în componentele moi și căptușeala interioară.
- ! Lăsați componentele moi și căptușeala interioară să se usuce în aer liber, la umbră.
- ! Îndepărtați scaunul înălțător de pe scaunul vehiculului dacă nu îl folosiți pentru o perioadă lungă de timp. Depozitați scaunul înălțător într-un loc răcoros și uscat și în care copilul nu îl poate accesa.



HR Dobro došli u Joie™

Čestitamo vam što ste postali član obitelji Joie! I mi smo uzbuđeni što možemo postati dijelom vašeg putovanja uz vašeg mališana. Tijekom putovanja s djetetom u booster autosjedalici s visokim naslonom serije i-Traver™ znajte da koristite visokokvalitetnu, potpuno certificiranu dječju autosjedalicu s naprednim sigurnosnim značajkama. Pažljivo pročitajte ovaj priručnik i slijedite svaki postupak iz uputa kako biste osigurali udobnu vožnju i najbolju zaštitu za svoje dijete.

Za korištenje ove Joie booster autosjedalice s ISOFIX priključcima u skladu s ECE R129/03 dijete mora imati sljedeće mjere. Dijete je visine 100cm – 150cm (približna dob 3,5 – 12 godina).

Booster autosjedalica

Prije postavljanja i uporabe ovog proizvoda pročitajte sve upute u ovom priručniku.

**! VAŽNO: SAČUVAJTE ZA BUDUĆU UPORABU.
PAŽLJIVO PROČITAJTE.**

Upute za uporabu čuvajte u odjeljku za pohranu na dnu booster autosjedalice kao na slici desno.

Za informacije o jamstvu posjetite web stranicu joiebaby.com

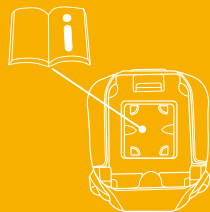

Popis dijelova

Prije sklapanja provjerite jesu li raspoloživi svi dijelovi. Ako bilo koji dio nedostaje kontaktirajte lokalnog prodavača. Za sklapanje nije potreban alat.

- | | | | |
|---|--------------------------------------|---|---|
| 1 | Oslonac za glavu | 6 | Ručkica za podešavanje oslonca za glavu |
| 2 | Donji oslonac naslona | 7 | Vodilica pojasa preko ramena |
| 3 | Naslon za ruke | 8 | ISOFIX priključak |
| 4 | Gumb za podešavanje dubine sjedalice | 9 | ISOFIX vodilice |
| 5 | Baza | | |

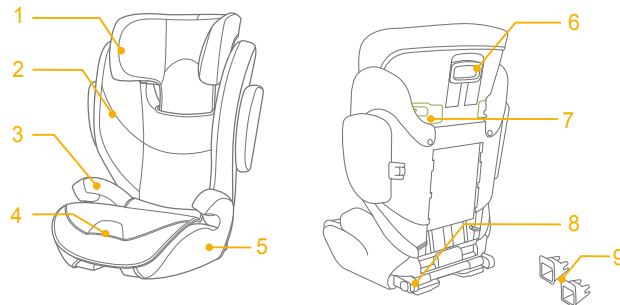

UPOZORENJE

- ! NITI JEDNA booster autosjedalica ne može jamčiti potpunu zaštitu od ozljeda u automobilskoj nesreći. No pravilna uporaba ove booster autosjedalice smanjit će rizik od ozljeda ili smrti djeteta.
- ! Uvijek pažljivo slijedite upute za ugradnju, to će osigurati pravilan rad i optimalnu razinu sigurnosti korištenja booster autosjedalice.
- ! Pazite kako ne biste postavili čvrste i plastične dijelove booster autosjedalice tako da se mogu zaglaviti zbog pomicanja sjedala ili vrata vozila.
- ! Za korištenje ove booster autosjedalice u skladu s ECE R129/ 03 dijete mora imati sljedeće mjere. Visina djeteta 100cm – 150cm (približna dob: 3,5 – 12 godina). Samo za uporabu u smjeru vožnje (dijete sjedi okrenuto prema naprijed)
- ! Booster autosjedalica možda neće pristajati u sva vozila za dijete visine od 135cm – 150cm.
- ! Sve trake koje booster autosjedalicu pričvršćuju na vozilo moraju biti dobro pričvršćene i ne smiju biti uvijene.
- ! Booster autosjedalicu treba zamijeniti ako je bila izložena velikim opterećenjima u slučaju automobilske nesreće ili ako vam je ispala iz ruku.
- ! Booster autosjedalica namijenjena je korištenju isključivo u automobilu.

UPOZORENJE

- ! Ne vršite nikakve preinake niti što dodajte na booster autosjedalici bez odobrenja nadležnog tijela. NE skidajte ni najmanji dio bijele EPP/EPS spužve. U suprotnom mogući su ozbiljni problemi u svezi sigurnosti uporabe.
- ! NE KORISTITE sjedalicu ako su joj površine prevruće zbog izloženosti suncu.
- ! Nikad i ni u kom slučaju ne ostavljajte dijete u booster autosjedalici ili vozilu bez nadzora niti na nekoliko minuta.
- ! Sva prtljaga ili drugi predmeti koji bi mogli prouzročiti ozljede u slučaju sudara moraju biti pravilno pričvršćeni.
- ! Booster autosjedalica ne smije se koristiti bez obloga i mekih dijelova.
- ! Obloge i meki dijelovi booster autosjedalice smiju se zamijeniti isključivo onima koje preporučuje proizvođač jer su i ti dijelovi bitni za učinkovitost i radna svojstva sigurnosnog sustava za dijete.
- ! Dijete uvijek pričvrstite u booster autosjedalicu čak i na kratkim relacijama jer tada se događa većina nesreća.
- ! NE OSTAVLJAJTE booster autosjedalicu ili druge predmete neučvršćene sigurnosnim pojasevima u vozilu. Ako booster autosjedalicu ne koristite stalno izvadite je iz automobila i pohranite na suho mjesto zaštićeno od sunca.

UPOZORENJE

- ! Ne preporučuje se koristiti booster autosjedalicu iz druge ruke čija vam povijest korištenja nije poznata. Moguće su nevidljiva strukturna oštećenja ili izobličenja zbog nepravilnog korištenja ili skladištenja.
- ! NIKAD ne koristite druge kontaktne točke za opterećenje i nošenje osim onih navedenih u uputama i označenih na booster autosjedalici.
- ! NIKAD NE postavljajte ovu booster autosjedalicu u sljedećim uvjetima:
 1. Sjedala u vozilu okrenuta su bočno ili suprotno od smjera kretanja vozila.
 2. Sjedala u vozilu pomiču se tijekom postavljanja dječje autosjedalice.
- ! Savjetujte se s prodavačem u svezi održavanja, popravaka i zamjene dijelova.

Hitan slučaj

U hitnom slučaju ili ako se dogodi bilo kakva nesreća najvažnije je pobrinuti se za dijete i odmah mu pružiti prvu pomoć i zdravstvenu skrb.

Podaci o proizvodu

1. Ovo je napredni sustav pričvršćivanja djeteta u vozilu i namijenjen je za korištenje kao neintegralni univerzalni napredni sustav za pričvršćivanje djeteta (i-Size booster autosjedalica) za dijete visine od 100 do 150cm.
2. Odobren je zadnjom UN uredbom R129/03.

Proizvod	Booster autosjedalica
Materijali	Plastika, metali, tkanine
Patent br.	Patenti prijavljeni i čekaju registraciju
Prikladno za	Dijete visine 100cm – 150cm (približna dob 3,5 – 12 godina).
Postavljanje	samo za uporabu u smjeru vožnje (dijete sjedi okrenuto prema naprijed)

Sklapanje booster autosjedalice

pogledajte slike 1 - 7

1. Najprije stisnite polugicu za podešavanje oslonca za glavu, a zatim gurnite oslonac donjeg dijela leđa ispod pokrova od tkanine kako bi ih spojili. ①

! **PROVJERITE** povlačenjem jesu li ta dva dijela sigurno pričvršćena.

2. Za spajanje oslonca za donji dio leđa na bazu prebacite oslonac za donji dio leđa preko šarke na prečki sjedalice na bazi. ②

3. Okrenite oslonac za donji dio leđa prema gore dok držite booster autosjedalicu sve dok ne klikne u podignutom položaju. ③

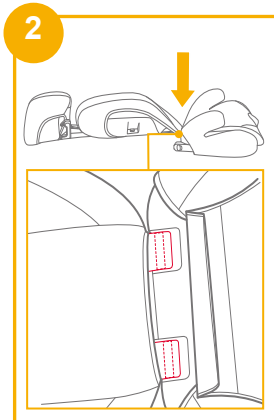
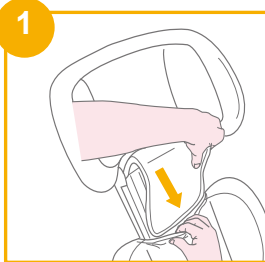

4. Poravnajte bočni štitnik od udara utorom plastičnih nosača oslonca za donji dio leđa, a zatim ga umetnite kako bi ga učvrstili. ④ ⑤

! Prema veličini automobila odaberite treba li ugraditi bočni štitnik od udara.

5. Uklonite zaštitu od bočnog udara. Pogledajte ⑥ ⑦

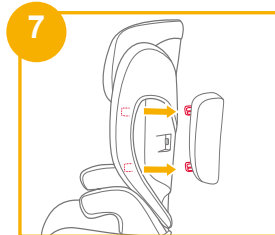
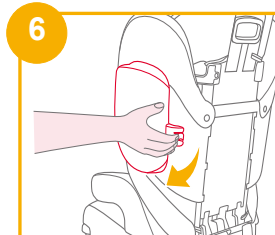
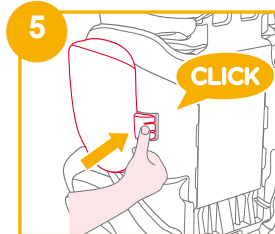
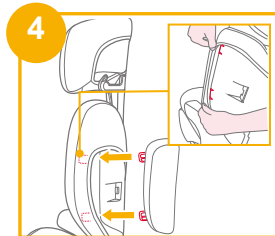

Namjestite sjedalicu

pogledajte slike 8

Sjedalica ima 3 moguća položaja i namjestite je kao na slici 8

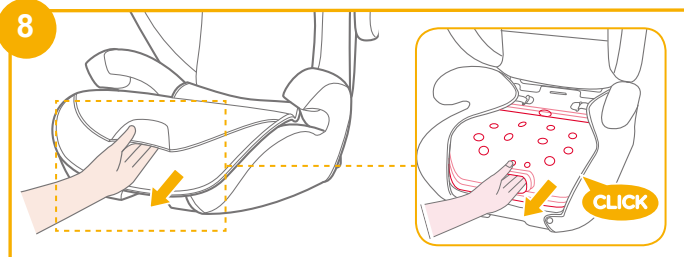

Pripazite prilikom postavljanja

pogledajte slike 10 - 13

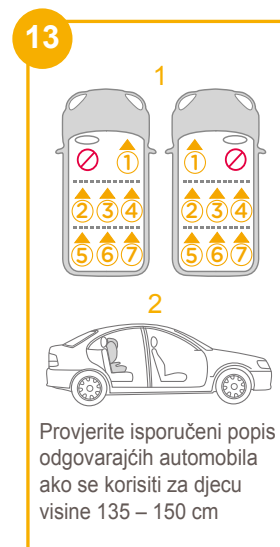
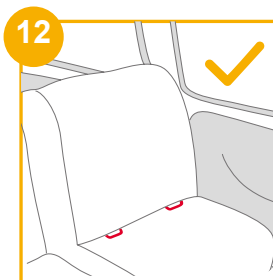
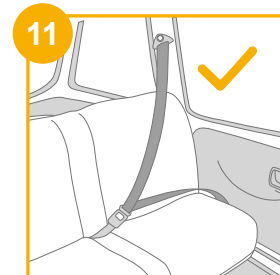
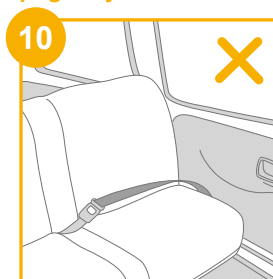

Podešavanje visine – za oslonac za glavu

pogledajte slike 9

Stisnite ručicu za podešavanje naslona za glavu istodobno povlačeći naslon za glavu prema gore ili gurajući ga prema dolje dok ne škljocne i smjesti se u jedan od 10 položaja. 9



Postavljanje pomoću sustava ISOFIX i sigurnosnog pojasa u 3 točke ili samo pomoću sigurnosnog pojasa u 3 točke

(Korištenje autosjedalice okrenute u smjeru vožnje / za dijete visine od 100cm – 150cm / starosti od 3,5 do 12 godina)

pogledajte slike 14 - 26

Ako je vozilo opremljeno sustavom ISOFIX, donje točke učvršćivanja mogu biti vidljive na naboru sjedišta vozila. Točne lokacije, identifikaciju točaka i zahtjeve za upotrebu potražite u korisničkom priručniku vozila.

1. Umetnite ISOFIX vodilice s ISOFIX točkama sidrenja. 14
ISOFIX vodilice štiti površinu sjedala vozila kako se ne bi poderalo. One mogu voditi i ISOFIX priključke.

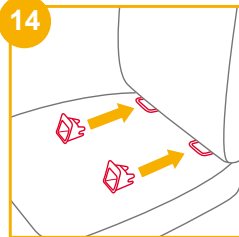

2. Pritisnite ISOFIX gumb za podešavanje kako biste izvukli van ISOFIX priključke. 15

Okrenite ISOFIX priključke za 180 stupnjeva, sve dok ne budu okrenuti u smjeru ISOFIX vodilica. 16

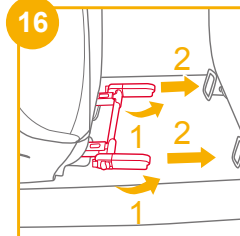
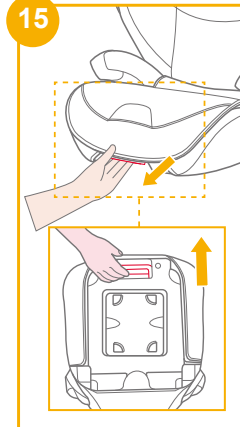

3. Poravnajte ISOFIX priključke s ISOFIX točkama za pričvršćivanje, zatim umetnite oba ISOFIX priključka u ISOFIX vodilice dok ne škljocne. 17

! Provjerite jesu li oba ISOFIX priključka sigurno pričvršćena na odgovarajuće ISOFIX vodilice. Indikatori na oba ISOFIX priključka trebaju biti posve zeleni. 17 -1

! Provjerite je li booster autosjedalica sigurno postavljena povlačenjem oba ISOFIX priključka.

4. Za uklanjanje booster autosjedalice:

a. Prije uklanjanja booster autosjedalice sa sjedala u vozilu najprije pritisnite sekundarni gumb za zaključavanje 18 -1, a zatim gumb na ISOFIX priključcima 18 -2.

b. Zakrenite ISOFIX priključke za 180 stupnjeva, zatim pritisnite gumb za namještanje ISOFIX priključka da biste preklopili ISOFIX priključke. 19

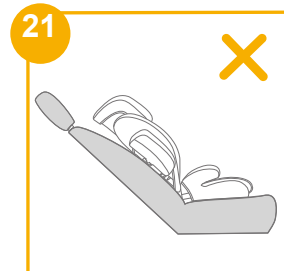
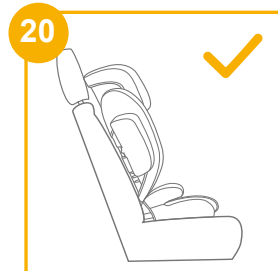
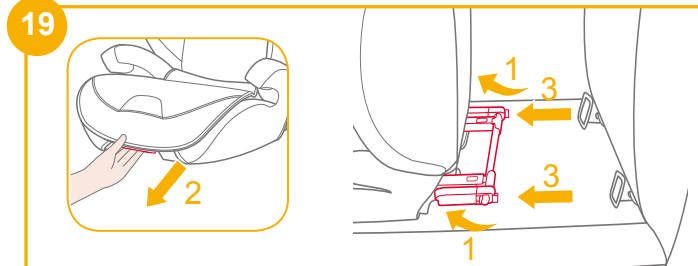
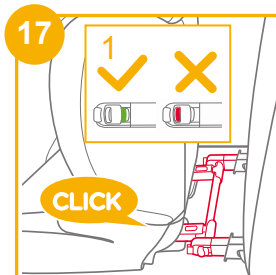

! Povucite sigurnosni pojas vozila i provucite ga po predviđenoj putanji prolaska 22, a zatim ga zakopčajte. 22 -3

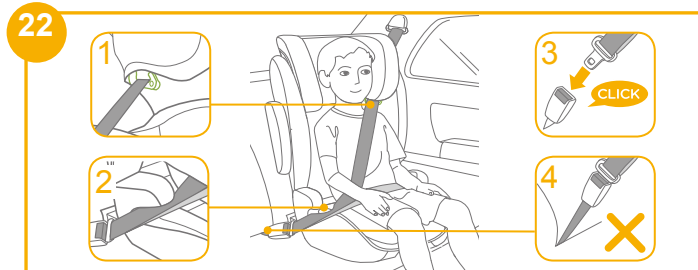
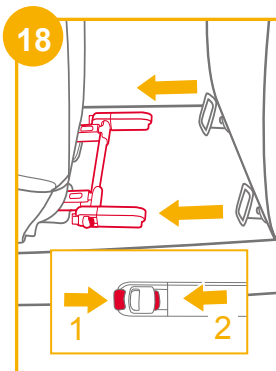

! Za postavljanje je potrebno koristiti isključivo sigurnosni pojas u 3 točke. (pogledajte slike 22 - 26)

! Postavite pojas za ramena kroz vodilicu pojasa za ramena kako je prikazano na slici 22 -1

! Sigurnosni pojas vozila NEMOJTE postavljati preko naslona za ruke. Taj pojas mora prolaziti ispod naslona za ruke. 22 -2

! Booster autosjedalica ne smije se koristiti ako je kopča sigurnosnog pojasa u vozilu (ženski kraj kopče) preduga za sigurno pričvršćivanje booster autosjedalice. 22 -4

! Nakon što dijete stavi u ovu booster autosjedalicu potrebno je pravilno postaviti sigurnosni pojas i svakako provjeriti je li pojas preko kukova postavljen dovoljno nisko tako da je zdjelica djeteta sigurno pričvršćena. 22

! Kako bi se osigurala pravilna visina oslonca za glavu dno oslonca za glavu MORA biti u ravni s vrhom djetetovih ramena kao što je prikazano na slici 23, a pojas za ramena mora biti postavljen u zelenom području kao što je prikazano na slici 24

! Stavite booster autosjedalicu čvrsto uz naslon sjedala u automobilu koje je okrenuto u smjeru vožnje i opremljeno pojasom za kukove i ramena.

23



24



! Provjerite prolazi li pojas za ramena vozila kroz vodilicu pojasa za rame kao što je prikazano na slici 25

! Zategnite sigurnosni pojas vozila povlačenjem trake za rame sve dok pojas nije potpuno zategnut.

! Ako pojas leži preko djetetovog vrata, glave ili lica, popravite i pravilno namjestite visinu oslonca za glavu.

! Sve trake koje booster autosjedalicu pričvršćuju na vozilo moraju biti dobro pričvršćene i ne smiju biti uvijene.

25



26



Skidanje obloga

pogledajte slike 27 - 30

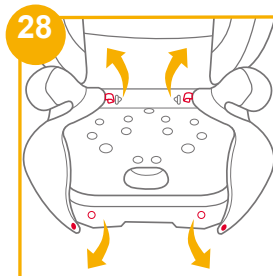
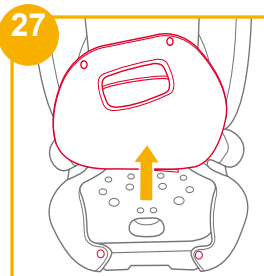

Za ponovno stavljanje jastuka sjedalice gore navedene korake izvršite suprotnim redoslijedom.

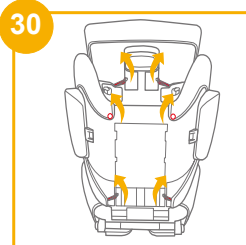
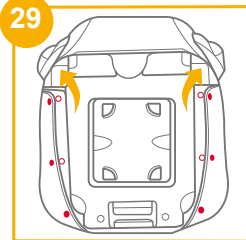

Briga i održavanje

- ! Meke dijelove i unutarnje umetke perite hladnom vodom temperature niže od 30 °C.
- ! Ne glačajte obloge i meke dijelove.
- ! Ne izbjeljujte niti nemojte kemijski čistiti obloge.
- ! Ne koristite nerazrijeđeni neutralni deterdžent, benzin za čišćenje ili druga organska otapala za pranje booster autosjedalice. To može oštetiti booster autosjedalicu.
- ! Ne uvijajte meke dijelove i unutarnje umetke velikom silom radi iscjedivanja i sušenja. To može ostaviti nabore na oblogama i unutarnjem umetku.
- ! Obloge i unutarnje umetke objesite i sušite na sjenovitom mjestu.
- ! Uklonite booster autosjedalicu sa sjedala u vozilu ako se dulje vrijeme neće koristiti. Pohranite booster autosjedalicu na hladno i suho mjesto izvan dohvata djece.



NO Velkommen til Joie™

Gratulerer med å bli en del av Joie-familien! Vi er så glade for å bli en del av reisen til deg og barnet ditt. Når du reiser med i-Traver™ beltestol med høy rygg, bruker du et helsertifisert forsterket barnesete av høy kvalitet. Les nøye gjennom denne håndboken og følg alle trinn for en behagelig tur der barnet er så godt beskyttet som mulig.

For at bruk av denne beltestolen fra Joie med ISOFIX-tilkoblinger skal være i henhold til ECE R129/03 må barnet være innenfor følgende mål. Barnets høyde 100-150cm (referansealder 3,5-12 år).

Beltestol

Les alle instruksjonene i denne bruksanvisningen før du monterer og bruker produktet.

**! VIKTIG: BEHOLD FOR FREMTIDIG OPPSLAG.
LES NØYE.**

Oppbevar bruksanvisningen i oppbevaringsrommet nederst på beltestolen som på figuren til høyre.

Du finner garantiinformasjon på vårt nettsted: joiebaby.com

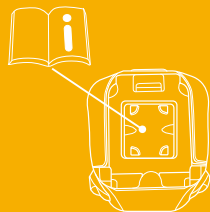

Deleliste

Påse at du har alle delene før montering. Hvis noen del mangler, kontakter du din lokale forhandler. Det kreves ingen verktøy for montering.

- | | | | |
|---|-------------------------------|---|--------------------------|
| 1 | Hodestøtte | 6 | Hodestøttejusteringsspak |
| 2 | Korsryggstøtte | 7 | Skulderbeltefører |
| 3 | Armlene | 8 | ISOFIX-kontakt |
| 4 | Justeringsknapp for setedybde | 9 | ISOFIX-førere |
| 5 | Base | | |

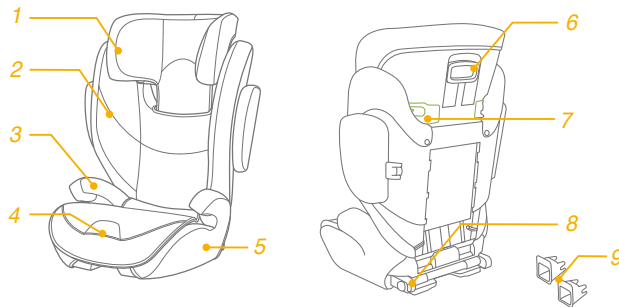

ADVARSEL

- ! INGEN beltestol kan garantere full beskyttelse mot skade ved en ulykke. Riktig bruk av denne beltestolen vil imidlertid redusere risikoen at barnet ditt blir alvorlig skadet eller dør.
- ! Sørg alltid for å følge instruksjonene for installasjon riktig. Da kan du sørge for at beltestolen fungerer så sikkert som mulig.
- ! Pass på at de stive gjenstandene og plastdelene på beltestolen blir plassert og installert slik at de ikke kan hemmes av et flyttbart sete eller en av bilens dører.
- ! For at bruk av denne beltestolen skal være i henhold til ECE R129/03 må barnet være innenfor følgende mål:
Barnets høyde 100–150cm (referansealder: 3,5–12 år). Kun fremovervendt (i kjøretøyets kjøreretning)
- ! Beltestolen passer kanskje ikke til alle kjøretøyer ved bruk med 135–150cm.
- ! Alle remmene som holder beltestolen til kjøretøyet, skal være tette, og remmene skal ikke vris.
- ! Beltestolen bør skiftes ut hvis den har blitt utsatt for tung belastning ved ulykke eller hvis det har falt.
- ! Denne beltestolen skal bare brukes i en bil.

ADVARSEL

- ! Ikke endre eller legg til noe på beltestolen uten godkjenning fra typegodkjenningsmyndigheten. IKKE fjern noe av det hvite EPP/EPS-skummet. Ellers kan det føre til alvorlige problemer med sikkerhet.
- ! IKKE bruk beltestolen hvis overflatene er for varme mot sollys.
- ! La aldri barnet være uten tilsyn i beltestolen eller kjøretøyet, ikke engang i noen minutter.
- ! All bagasje eller andre gjenstander som kan gi personskader ved kollisjon, skal være forsvarlig festet.
- ! Beltestolen skal ikke brukes uten de myke delene.
- ! De myke delene på beltestolen skal ikke byttes ut med noen andre enn de som er anbefalt av produsenten, da de er vesentlige for ytelsen til barnesetet.
- ! Barn skal alltid sitte i beltestolen, selv på korte turer, da dette er når de fleste ulykker oppstår.
- ! IKKE la denne beltestolen eller andre gjenstander være ufestet med belte eller usikret i bilen. Fjern beltestolen fra bilen hvis den ikke brukes regelmessig, og oppbevar den i tørre omgivelser beskyttet fra solen.

ADVARSEL

- ! Man bør ikke bruke en brukt beltestol som man ikke kjenner historikken til. Det kan ha usynlige strukturelle skader eller mangler på grunn av feil bruk/lagring.
- ! IKKE bruk andre bærende kontaktpunkter annet enn de som står beskrevet i instruksjonene og markert på beltestolen.
- ! IKKE bruk beltestolen med:
 1. bilseter vendt sidelengs eller bakover i forhold til kjøretøyets kjøreretning.
 2. bilseter som kan beveges under installasjon.
- ! Kontakt forhandleren for spørsmål vedrørende vedlikehold, reparasjon og utskifting av deler.

Nødsituasjon

Ved nødstilfeller eller ulykker er det viktigste at barnet blir tatt hånd om med førstehjelp og medisinsk behandling umiddelbart.

Produktinformasjon

1. Dette er et forbedret barnesetesystem beregnet på å brukes som et ikke-integrert universalt forbedret barnesetesystem (i-Size beltestol) fra 100–150cm.
2. Den er godkjent etter den nyeste FN-reguleringen R129/03.

Produkt	Beltestol
Materialer	Plast, metall, tekstiler
Patentnr.	Patentmeldt
Egnet for	Barnets høyde 100–150cm (referansealder 3,5–12 år).
Installasjon	Fremovervendt (i kjøretøyets kjøreretning)

Sette sammen beltestolen

se bilder 1 - 7

1. Klem inn hodestøttens justeringslås først, og skyv deretter nedre ryggstøtte inn under stoffdekslet for å koble dem sammen. 1
- ! SJEKK at to de to stykkene er ordentlig festet ved å trekke i dem.
2. Fest den nedre ryggstøtten til basen ved å hekte den nedre ryggstøtten over setestangens hengsel på basen. 2
3. Roter den nedre ryggstøtten opp mens du holder beltestolen til den klikker på plass i oppreist stilling. 3

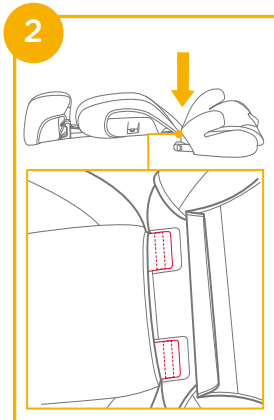
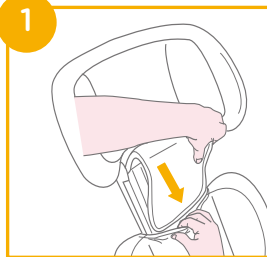

4. Sett sidestøtskjoldet på linje med sporet på plastfestene til nedre ryggstøtte, og sett inn for å låse. 4 5

! Avgjør om du vil montere sidestøtskjoldet i henhold til størrelsen på bilen.

5. Fjern sidestøtbeskyttelse. Se

6 7

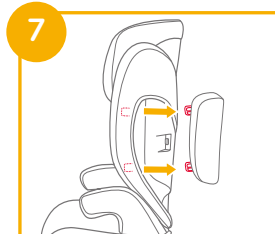
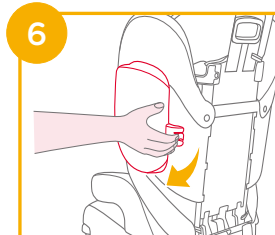
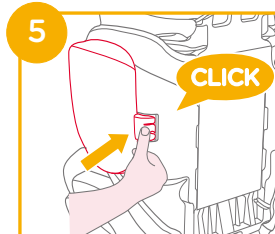
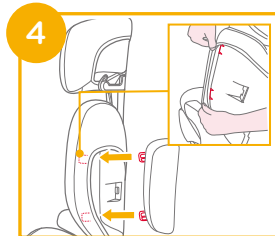

Juster setet

se bilder 8

Det er tre posisjoner setet kan justeres til 8

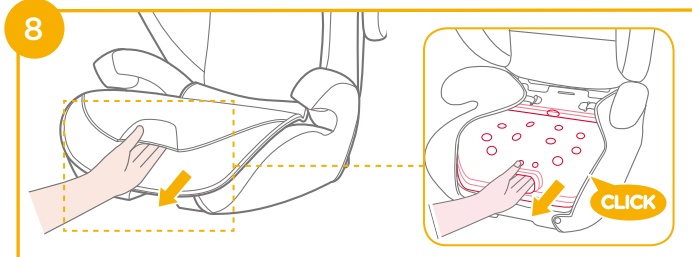

Merknader for installasjon

se bilder 10 - 13

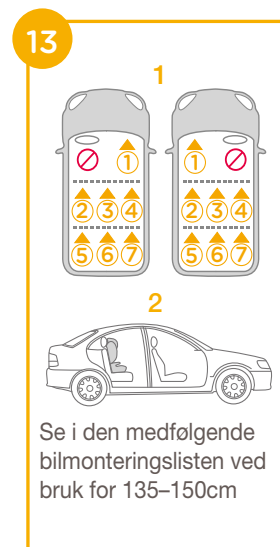
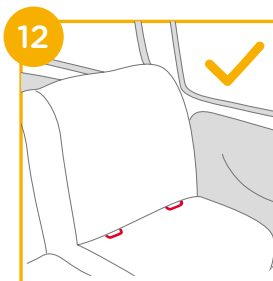
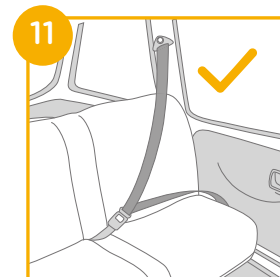
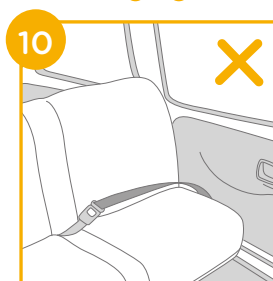

Høydejustering - for hodestøtte

se bilder 9

Klem justeringsspaken for hodestøtten mens du trekker opp eller ned hodestøtten til den klikker inn på en av de 10 posisjonene. 9



Se i den medfølgende bilmonteringslisten ved bruk for 135-150cm

Installasjon ved bruk av ISOFIX-system og 3-punktsbelte eller kun med 3-punktsbelte

(Fremovervendt bruk / for barn 100-150cm / 3,5-12 år)

se bilder 14 - 26

Hvis bilen er utstyrt med ISOFIX, kan bilens nedre festepunkter være synlige i foldene på bilsetet. Se bruksanvisningen til bilen for nøyaktige steder, identifisering av ankerpunkter og krav til bruk.

1. Monter ISOFIX-førerne i ISOFIX-ankerpunktene. 14
ISOFIX-førerne kan beskytte overflaten av bilsetet fra riving. De kan også føre ISOFIX-kontaktene.

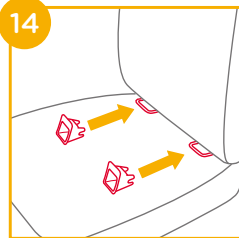

2. Trykk ISOFIX-justeringsknappen for å trekke ut ISOFIX-kontaktene. 15

Drei ISOFIX-kontaktene 180 grader til de peker i retningen til ISOFIX-førerne. 16

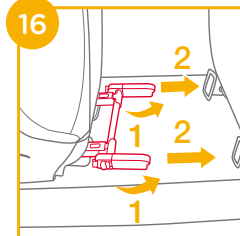
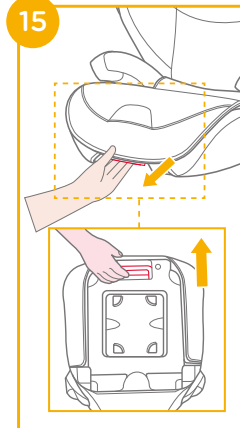

3. Sett ISOFIX-kontaktene på linje med ISOFIX-ankerpunktene, og klikk deretter begge ISOFIX-kontaktene i ISOFIX-føringene.

17

! Sørg for at begge ISOFIX-kontaktene er sikkert festet til ISOFIX-føringene. Fargene på indikatorene på begge ISOFIX-kontaktene skal være helt grønne. 17 -1

! Kontroller at beltestolen er sikkert montert ved å trekke på begge ISOFIX-kontaktene.

4. Ta av beltestolen:

a. Trykk den sekundære låseknappen 18 -1 først og så knappen 18 -2 på ISOFIX-kontaktene før du fjerner beltestolen fra kjøretøyet.

b. Drei ISOFIX-kontaktene 180 grader, og trykk deretter ISOFIX-justeringsknappen for å folde ISOFIX-kontaktene. 19

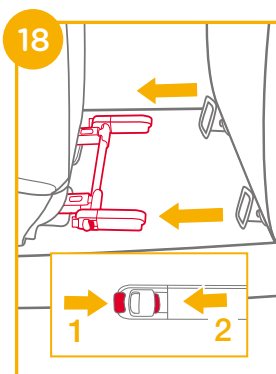
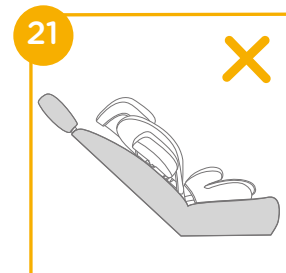
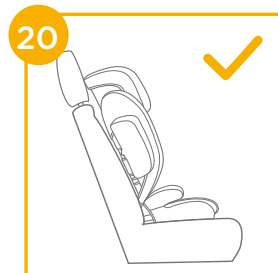
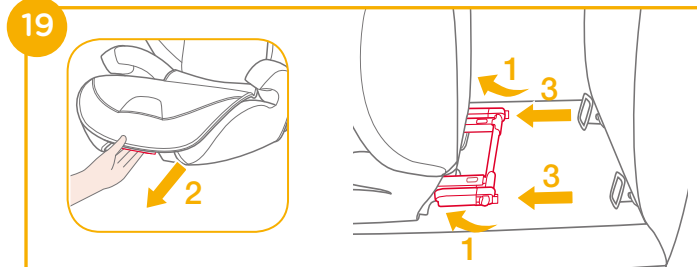
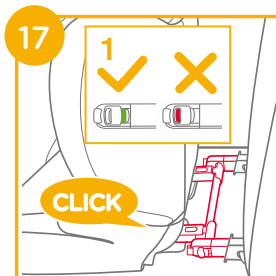

! Trekk i bilens sikkerhetsbelte og før det gjennom beltebanen 22, og spenn det deretter fast. 22 -3

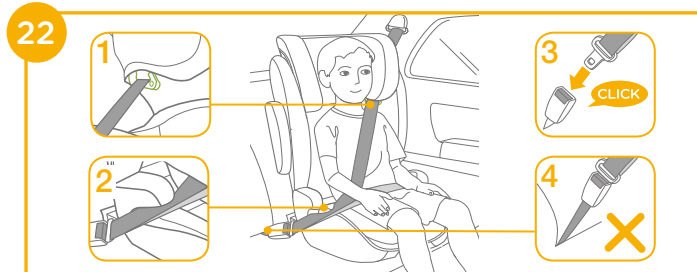

! Kan også installere ved med bare 3-punktsbelte. (se bilder 22-26)

- ! Legg skulderbelte gjennom skulderbelteføreren som vist i **22** -1
- ! IKKE sett bilbeltet over toppen av armlenene. Det må føres under armlenene. **22** -2
- ! Belteputen kan ikke brukes hvis bilens låsespenningen i kjøretøyet (hunn-enden) er for lang til å forankre belteputen på en sikker måte. **22** -4
- ! Når barnet er satt i beltestolen, må setebeltet brukes riktig. Sørg for at et eventuelt hoftebelte sitter lavt nede, slik at bekkenet er godt festet. **22**
- ! For å sikre at man får riktig høyde på hodestøtten MÅ bunnen av nakkestøtten være på linje med toppen av skuldrene til barnet som vist i **23**, og skulderbeltet må plasseres i den grønne sonen som vist i **24**
- ! Plasser beltestolen godt mot baksiden av et fremovervendt bilsete utstyrt med et hofte/skulderbelte.



- ! Sørg for at skulderbeltedelen av kjøretøybeltet går rett gjennom skulderbelteføreren som vist i **25**
- ! Stram bilbeltet ved å trekke i skulderremmen til det ikke er mer slakk i beltet.
- ! Hvis beltet ligger over nakken, hodet eller ansiktet til barnet, må du justere høyden til hodestøtten.
- ! Alle remmene som holder beltestolen til kjøretøyet, skal være tette, og remmene skal ikke vises.



Ta av de myke delene

se bilder **27** - **30**

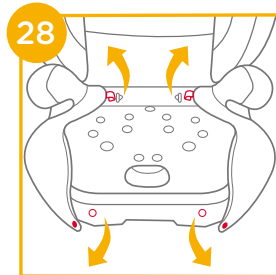
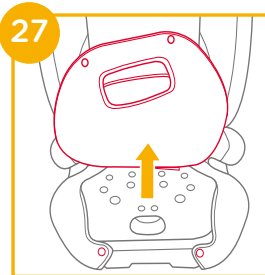

Sett på seteputen igjen ved å gjøre trinnene ovenfor i motsatt rekkefølge.

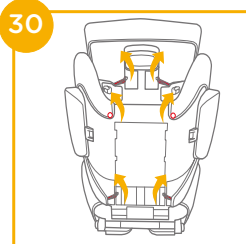
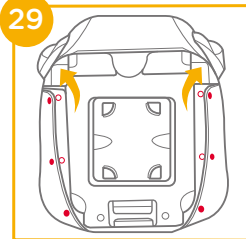

Stell og vedlikehold

- ! Vask de myke delene og den indre polstringen med kaldt vann under 30 °C.
- ! Ikke stryk de myke delene.
- ! Ikke bruk blekemiddel eller tørrens på de myke delene.
- ! Ikke bruk uforynnede nøytralt vaskemiddel, bensin eller andre organiske løsemidler til å vaske beltestolen. Det kan føre til skade på beltestolen.
- ! Ikke vri opp de myke delene og den indre polstringen med stor kraft for å tørke dem. Det kan gjøre at de myke delene og den indre polstringen blir rynket.
- ! Tørk de myke delene og den indre polstringen i skyggen.
- ! Fjern beltestolen fra bilsetet hvis den ikke skal brukes på lengre tid. Legg beltestolen på et kjølig, tørt sted der barnet ikke får tilgang til det.



FI Tervetuloa Joie™ -perheeseen

Onnittelut liittymisestä Joie-perheeseen! Olemme innoissamme osallistumisestamme matkaanne pienokaisenne kanssa. Matkustaessanne korkeaselkäisen i-Traver™-istuinkorokesarjan kanssa, käytätte korkealaatuista, turvallisuudeltaan täysin sertifioitua parannettua lasten-turvaistuinta. Lue tämä käyttöopas huolellisesti ja noudata kaikkia ohjeita varmistaaksesi mukavan matkan ja parhaan suojauksen lapselle.

Käyttääksesi tätä Joie-turvaistuinta ISOFIX-liittimillä ECE R129/03 -säädöksen mukaisesti, lapsen on täytettävä seuraavat vaatimukset. Lapsen pituus 100-150cm (ikä 3,5-12 vuotta).

Istuinkoroke

Lue kaikki tämän käyttöoppaan ohjeet ennen tämän tuotteen asennusta ja käyttöä.

**! TÄRKEÄÄ: SÄILYÄ TULEVAA KÄYTTÖÄ VARTEN.
LUE HUOLELLISESTI.**

Säilytä tätä käyttöopasta istuinkorokkeen alaosassa olevassa säilytyslokerossa, kuten oikealla olevassa kuvassa.

Tutustuaksesi takuutietoihin, siirry verkkosivustollemme joiebaby.com

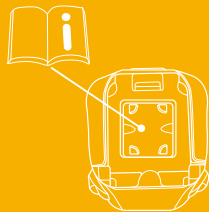

Osaluettelo

Varmista ennen kokoamista, että kaikki osat ovat käytettävissä. Jos jokin osa puuttuu, ota yhteyttä paikalliseen jälleenmyyjään. Kokoamiseen ei tarvita työkaluja.

- | | | | |
|---|--------------------------------|---|------------------------|
| 1 | Päätuki | 6 | Päätuen säätövipu |
| 2 | Alaselän tuki | 7 | Hartiaturvavyön ohjain |
| 3 | Käsinoja | 8 | ISOFIX-liitin |
| 4 | Istuimen syvyyden säätöpainike | 9 | ISOFIX-ohjaimet |
| 5 | Alusta | | |

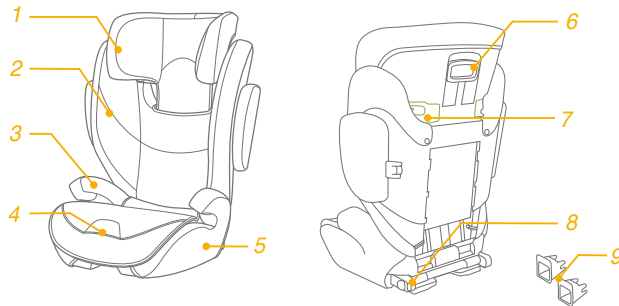

VAROITUS

- ! MIKÄÄN istuinkoroke ei takaa täyttä suojausta vammalta onnettomuudessa. Tämän istuinkorokkeen oikea käyttö vähentää kuitenkin lapsen vakavan vamman tai kuoleman vaaraa.
- ! Varmista aina, että noudatat asennusohjeita oikein. Tämä varmistaa, että istuinkoroke toimii optimaalisella turvallisuustasolla.
- ! Pidä huoli, että istuinkorokkeen jäykät kohteet ja muoviosat on sijoitettu ja asennettu niin, etteivät ne todennäköisesti takerru siirrettävään penkkiin tai ajoneuvon oveen.
- ! Käyttääksesi tätä istuinkoroketta ECE R129/03 -normin mukaisesti, lapsen on täytettävä seuraavat vaatimukset.
Lapsen pituus 100–150cm (ikä noin: 3,5–12 vuotta).
Vain kasvot menosuuntaan (ajoneuvon ajosuuntaan)
- ! Istuinkoroke ei ehkä sovi kaikkiin ajoneuvoihin käytettäväksi 135–150cm:n pituisilla lapsilla.
- ! Kaikkien hihnojen, jotka kiinnittävät istuinkorokkeen ajoneuvoon, tulee olla tiukalla eivätkä ne saa olla kiertyneitä.
- ! Istuinkoroke tulee vaihtaa, jos se on altistunut raskaille kuormille onnettomuuden yhteydessä, tai jos on pudonnut.
- ! Istuinkoroke on tarkoitettu käytettäväksi vain autossa.

VAROITUS

- ! Älä tee istuinkorokkeeseen mitään muutoksia tai lisäyksiä, joilla ei ole tyyppihyväksyntäviranomaisen hyväksyntää. ÄLÄ poista mitään EPP/EPS-vaahtopehmusteita. Tämän ohjeen noudattamatta jättäminen voi johtaa vakaviin turvallisuusongelmiin.
- ! ÄLÄ käytä istuinta, jos sen pinnat ovat auringonpaisteesta johtuen liian kuumia.
- ! Älä koskaan jätä lasta valvomatta istuinkorokkeeseen tai ajoneuvoon edes muutamaksi minuutiksi.
- ! Kaikki matkatavarat tai muut esineet, jotka voivat aiheuttaa vammoja törmäystilanteessa, on kiinnitettävä kunnolla.
- ! Istuinkoroketta ei saa käyttää ilman pehmyttarvikkeita.
- ! Istuinkorokkeen pehmyttarvikkeita ei saa vaihtaa muihin kuin valmistajan suosittelemiin, koska pehmyttarvikkeet muodostavat kiinteän osan turvajärjestelmän suorituskyvystä.
- ! Kiinnitä lapsi aina istuinkorokkeeseen lyhyilläkin matkoilla, koska juuri tällöin useimmat onnettomuudet tapahtuvat.
- ! ÄLÄ jätä tätä istuinkoroketta tai muita kohteita ilman turvavyötä tai kiinnitystä ajoneuvoon. Irrota istuinkoroke autosta, jos sitä ei käytetä säännöllisesti ja säilytä sitä auringolta suojatussa paikassa.

VAROITUS

- ! Ei ole suositeltavaa käyttää käytettyä istuinkoroketta, jonka käyttöhistoriaa ei tunneta. Siinä voi olla väärästä käytöstä/säilytyksestä johtuvia näkymättömiä rakenteellisia vahinkoja tai vikoja.
- ! ÄLÄ käytä muita kuormituspisteitä, kuin on kuvattu ohjeissa ja merkitty istuinkorokkeeseen.
- ! ÄLÄ asenna tätä istuinkoroketta seuraavissa olosuhteissa:
 1. Ajoneuvon istuimille, jotka ovat sivuttain tai taaksepäin ajoneuvon ajosuuntaan nähden.
 2. Ajoneuvon istuimille, jotka ovat epävakaita asennuksen aikana.
- ! Ota yhteyttä jälleenmyyjään, jos tarvitaan kunnossapitoa, korjausta ja osien vaihtoa.

Hätätilanne

Hätätilanteessa tai onnettomuuden sattuessa kaikkein tärkeintä on ensiavun saaminen lapselle ja hakeutuminen välittömästi lääketieteelliseen hoitoon.

Tuotetiedot

1. Tämä on parannettu lapsen turvaistuin, joka on tarkoitettu käytettäväksi Non-integral Universal Enhanced Child Restraint -järjestelmässä (i-Size-istuinkoroke) 100–150cm:n pituisille lapsille.
2. Sillä on uusimman Yhdistyneiden Kansakuntien R129/03-säädöksen hyväksyntä.

Tuote	Istuinkoroke
Materiaalit	Muovit, metalli, kankaat
Patenttinumero	Patentteja vireillä
Sopivuus	Lapsen pituus 100–150cm (Ikä 3,5–12 vuotta).
Asennus	Kasvot menosuuntaan (ajoneuvon ajosuuntaan)

Istuinkorokekokoontapano

Katso kuvat 1 - 7

1. Purista ensin päätuen säätösalpaa ja liu'uta sitten alaselkätuki kangaskannen alle liittääksesi ne yhteen. 1
! VARMISTA, että kaksi kappaletta ovat napsahaneet kiinni toisiinsa vetämällä niitä.
2. Kiinnittääksesi alaselkätuen alustaan, kiinnitä alaselkätuki koukulla istuintangon saranan yli alustassa. 2
3. Kierrä alaselkätukea ylös pitäen kiinni istuinkorokkeesta, kunnes se naksahtaa pystyasentoon. 3

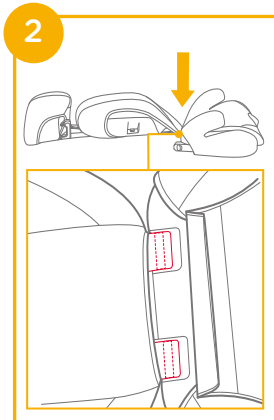
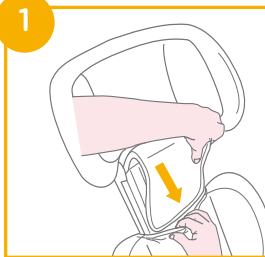

4. Kohdista sivutörmäyssuoja alaselkätuen muovisten kiinnikkeiden aukkoon ja vie se sisään lukitaksesi sen. 4 5

! Valitse asennetaanko sivutörmäyssuoja auton koon mukaisesti.

5. Irrota sivutörmäyssuoja. Katso kuva 6 7

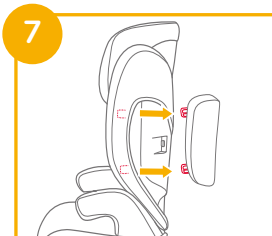
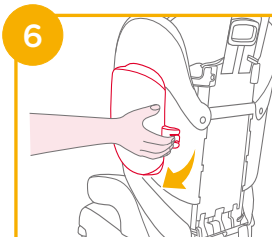
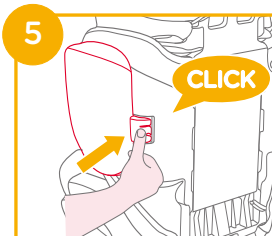
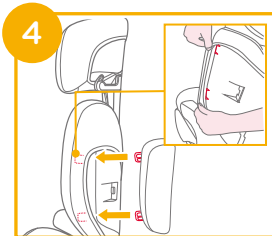

Säädä istuinta

katso kuvat 8

Istuinta on 3 asentoa ja säädä istuinta 8

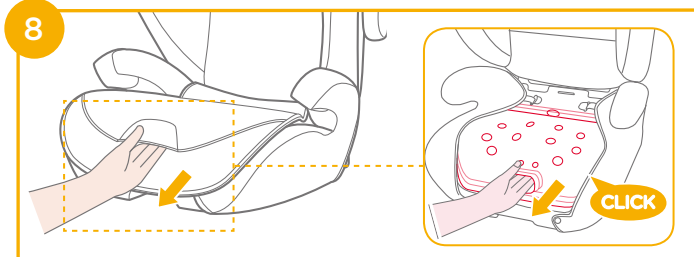

Asennuksessa huomioitavaa

Katso kuvat 10 - 13

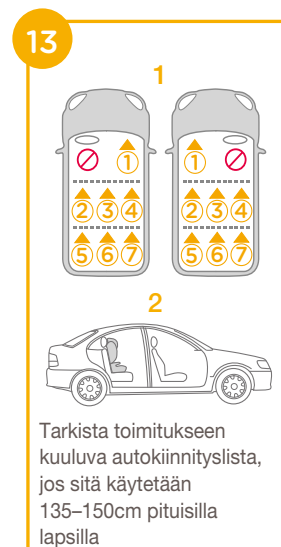
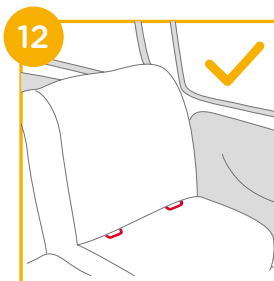
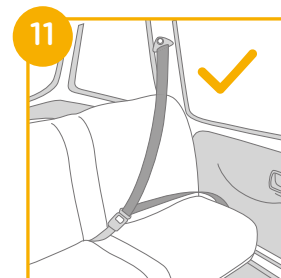
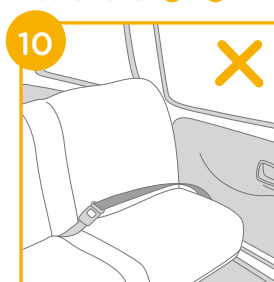

Tarkista toimitukseen kuuluva autokiinnityslista, jos sitä käytetään 135–150cm pituisilla lapsilla

Korkeuden säätö - Päätuoli

katso kuvat 9

Purista päätuolen säätövipua samalla, kun vedät päätuolea ylös tai alas, kunnes se napsahtaa yhteen 10 asennosta. 9



Asennus käyttämällä ISOFIX-järjestelmää ja 3-pisteturvavyötä tai käyttämällä vain 3-pisteturvavyötä

(Kasvot menosuuntaan -tila / 100-150cm pituiselle lapselle / 3,5-12 vuotiaalle lapselle)

Katso kuvat 14 - 26

Jos ajoneuvo on varustettu ISOFIX-järjestelmällä, ajoneuvon alakiinnityskohdat voivat näkyä ajoneuvon istuimen laskoksessa. Katso ajoneuvon omistajan oppaasta tarkat sijainnit, kiinnityskohtien yksilöinnit ja käyttövaatimukset.

1. Kiinnitä ISOFIX-ohjaimet ISOFIX-kiinnityspisteisiin. 14
ISOFIX-ohjaimet suojaavat ajoneuvon istuimen pintaa repeämisiltä. Ne myös ohjaavat ISOFIX-liittimiä.

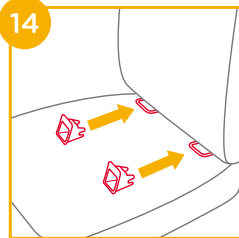

2. Paina ISOFIX-säätöpainiketta vetääksesi ulos ISOFIX-liittimet. 15

Kierrä ISOFIX-liittimiä 180 astetta, kunnes ne osoittavat ISOFIX-ohjainten suuntaan. 16

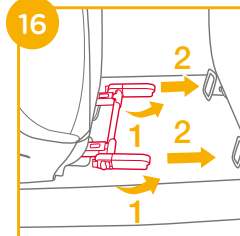
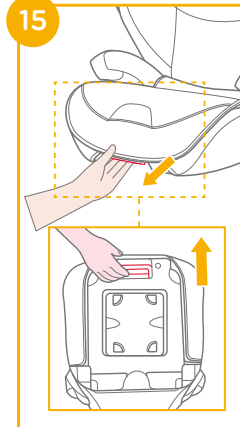

3. Kohdista ISOFIX-liittimet ISOFIX-kiinnityspisteiden kanssa ja napsauta sitten molemmat ISOFIX-liittimet ISOFIX-ohjaimiin. 17

! Varmista, että molemmat ISOFIX-liittimet on kiinnitetty tiukasti ISOFIX-ohjaimiin. Molempien ISOFIX-liittimien ilmaisinten tulisi olla kokonaan vihreitä. 17 -1

! Varmista, että istuinkoroke on asennettu pitävästi vetämällä molemmista ISOFIX-liittimistä.

4. Istuinkorokkeen irrottaminen:

a. Paina ensin toissijaista lukituspainiketta 18 -1 ja sen jälkeen 18 -painiketta -2 ISOFIX-kiinnikkeissä ennen istuinkorokkeen irrottamista ajoneuvon istuimesta.

b. Kierrä ISOFIX-liittimiä 180 astetta, paina sitten ISOFIX-säätöpainiketta taittaaksesi ISOFIX-liittimet. 19

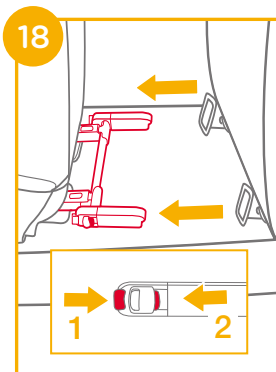
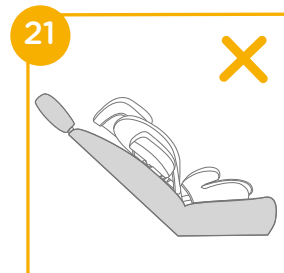
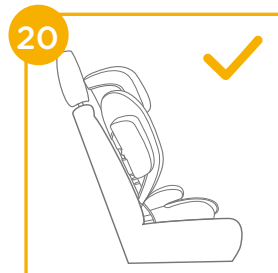
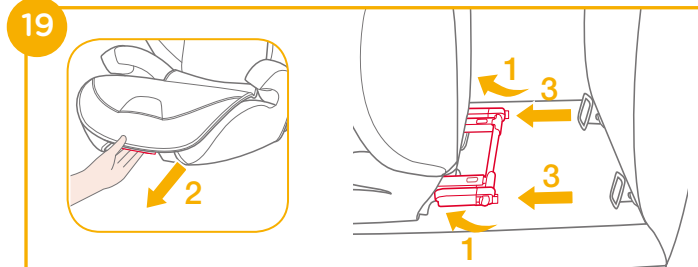
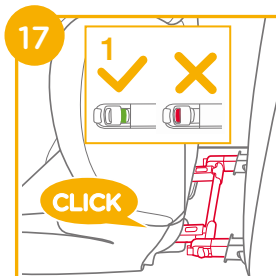

! Vedä ajoneuvon turvavyötä, vie se vyöreitin läpi 22 ja kiinnitä se solkeen. 22 -3

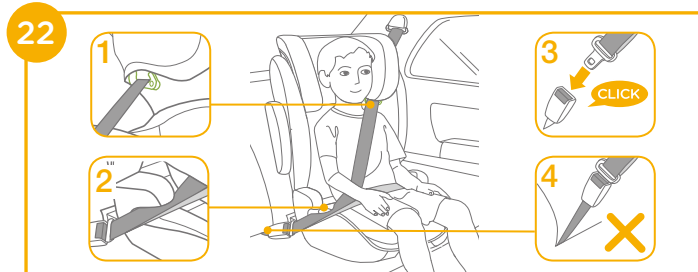

! Sen voi asentaa myös käyttämällä pelkästään 3-pisteturvavyötä. (katso kuvat 22 - 26)

- ! Sijoita hartiaturvavyö hartiaturvavyön ohjaimen läpi, kuten kuvassa 22 -1
- ! ÄLÄ sijoita ajoneuvon turvavyötä käsinojien päälle. Niiden on kuljettava käsinojien alta. 22 -2
- ! Istuinkoroketta ei voi käyttää, jos ajoneuvon turvavyön solki (naaras-solkipää) on liian pitkä istuinkorokkeen pitävään ankkurointiin. 22 -4
- ! Kun lapsi on asetettu tähän istuinkorokkeeseen, turvavyötä on käytettävä oikein ja varmistettava, että kaikkia sylihihnoja pidetään alhaalla niin, että lantio pysyy lujasti paikallaan. 22
- ! Jotta varmistetaan, että oikea päätuen korkeus on saavutettu, päätuen alareunan ON oltava samalla tasolla kuin lapsen hartioiden yläosa, kuten kuvassa 23 ja hartiavyön on oltava asennettu vihreälle alueelle, kuten kuvassa 24
- ! Aseta istuinkoroke lujasti vasten ajoneuvon syli/hartiavyöllä varustetun eteenpäin suunnatun istuimen selkää.



- ! Varmista, että ajoneuvon turvavyön hartiavyöosa menee hartiavyön ohjaimen läpi, kuten kuvassa 25
- ! Kiristä ajoneuvon turvavyö vetämällä hartiahihnaa, kunnes kaikki löysä on poistettu.
- ! Jos vyö laskeutuu lapsen niskan, pään tai kasvojen päälle, säädä päätuen korkeus uudelleen.
- ! Kaikkien hihnojen, jotka kiinnittävät istuinkorokkeen ajoneuvon, tulee olla tiukalla eivätkä ne saa olla kiertyneitä.



Irrota pehmyttarvikkeet

Katso kuvat 27 - 30

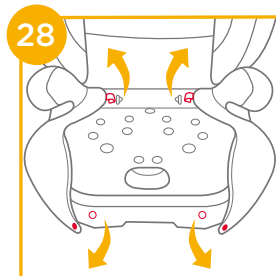
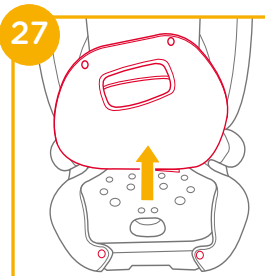

Kiinnittääkseen istuintyynyn takaisin paikalleen, suorita yllä kuvatut toimenpiteet käänteisessä järjestyksessä.

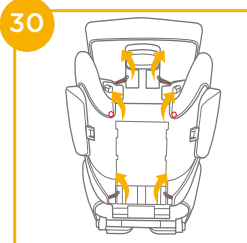
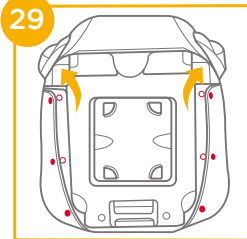

Hoito ja kunnossapito

- ! Pese pehmyttarvikkeet ja sisäpehmuste alle 30 °C -asteisella kylmällä vedellä.
- ! Älä silitä pehmusteita.
- ! Älä valkaise tai kuivapese pehmyttarvikkeita.
- ! Älä käytä laimentamatonta neutraalia pesuainetta, bensiiniä tai muita orgaanisia liuottimia istuinkorokkeen pesemiseen. Se voi vahingoittaa istuinkoroketta
- ! Älä kuivaa pehmyttarvikkeita ja sisäpehmusteita kiertämällä niitä suurella voimalla. Pehmyttarvikkeisiin ja sisäpehmusteisiin voi jäädä rypyjä.
- ! Ripusta pehmyttarvikkeet ja sisäpehmusteet varjoon kuivumaan.
- ! Irrota istuinkoroke ajoneuvon penkistä, jos sitä ei käytetä pitkään aikaan. Säilytä istuinkoroketta viileässä, kuivassa paikassa, johon lapsilla ei ole pääsyä.



Joie™ signature

Allison Baby UK Ltd,
Venture Point, Towers Business Park
Rugeley, Staffordshire, WS15 1UZ

NUNA International B.V.
Van der Valk Bourmanweg 178 C,
2352 JD Leiderdorp, The Netherlands

view all fine signature selections at
joiebaby.com/signature

IM-001051C