

# Joie™

Child height 76cm-150cm

## elevate™ R129

### child restraint system

- GB Instruction Manual
- FR Manuel d'instructions
- DE Bedienungsanleitung
- NL Instructiehandleiding
- IT Manuale di istruzioni
- ES Manual de instrucciones
- PT Manual de instruções
- PL Instrukcja obsługi
- CZ Návod k obsluze
- SK Návod na použitie
- SL Navodila za uporabo
- RU Руководство по эксплуатации
- DA Brugervejledning
- HU Használati utasítás
- RO Manual de instrucțiuni
- EL Εγχειρίδιο οδηγιών χρήσης
- TR Kullanım Kılavuzu
- AR دليل التعليمات
- HR Upute za uporabu
- SE Bruksanvisning
- NO Instruksjonsbok
- FI Käyttöopas

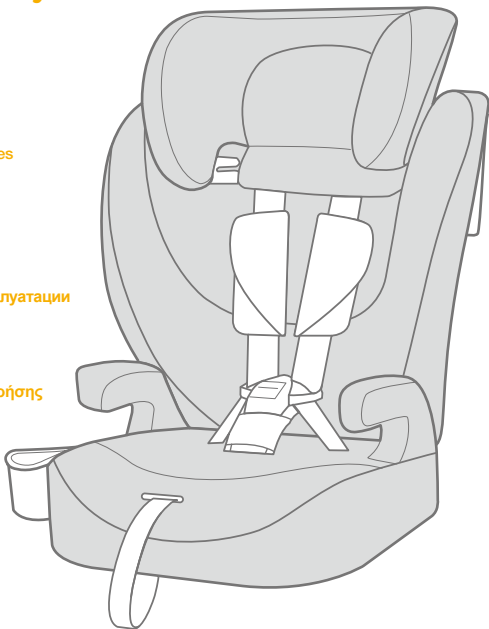

ECE R129/03: i-Size

# GB Welcome to Joie™

Congratulations on becoming part of the Joie family! We are so excited to be part of your journey with your little one. While traveling with the elevate™ R129 series child restraint system you are using a high quality, fully certified safety enhanced child restraint. Please carefully read this manual and follow each step to ensure a comfortable ride and best protection for your child.

To use this Joie child restraint system according to ECE R129/03, your child must meet the following requirements.  
Child height 76cm-150cm (Reference age 15 months-12 years).

## Base

Please read all the instructions in this manual before installing and using the product.

**! IMPORTANT: KEEP FOR FUTURE REFERENCE.  
PLEASE READ CAREFULLY.**

Please keep the instruction manual in the storage compartment at the bottom of the base as right figure.

For warranty information, please visit our website at [joiebaby.com](http://joiebaby.com)

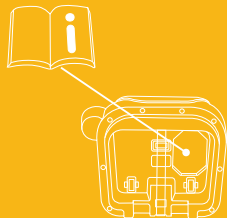

## Parts List

Make sure all parts are available before assembly. If any part is missing, please contact local retailer. No tools are required for assembly.

- |   |                    |   |                               |
|---|--------------------|---|-------------------------------|
| 1 | Head Support       | 6 | Shoulder Strap Cover          |
| 2 | Lower Back Support | 7 | Head Support Adjustment Lever |
| 3 | Armrest            | 8 | Shoulder Strap                |
| 4 | Adjustment Webbing | 9 | Cupholder                     |
| 5 | Buckle             |   |                               |

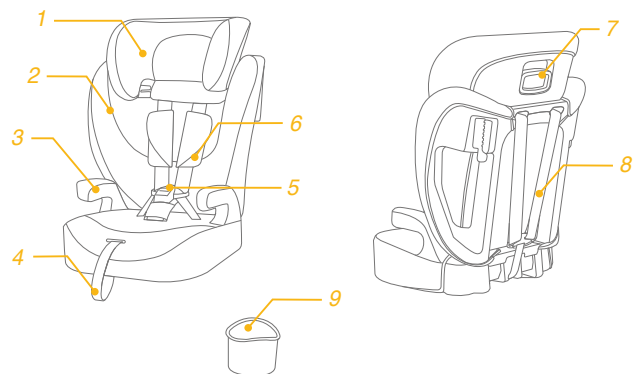

## WARNING

- ! BE cautious that the rigid items and plastic parts of the enhanced child restraint system shall be so located and installed that they are not liable to become trapped by a movable seat or in the door of the vehicle.
- ! To use this enhanced child restraint with base according to the UN Regulation No.129, your child must meet the following requirements.  
Child height 76cm-150cm/ Child weight 9-36kg (Child age 15 months to approx 12 years). Forward facing only (in vehicle travel direction)
- ! **IMPORTANT - DO NOT USE BEFORE THE CHILD'S AGE EXCEEDS 15 MONTHS** (Refer to instructions).
- ! The enhanced child restraint may not fit in all approved vehicles.
- ! Any straps holding the child restraint system to the vehicle should be tight, that any straps restraining the child should be adjusted to the child's body, and the straps should not be twisted.
- ! **DO NOT** use any load bearing contact points other than those described in the instructions and marked on the enhanced child restraint.
- ! After your child is placed in this enhanced child restraint, the safety belt must be used correctly.
- ! Ensure that any lap strap is worn low down, so that the pelvis is firmly engaged, shall be stressed.
- ! This enhanced child restraint should be replaced when it has been subject to violent stresses in an accident. An accident can cause damage to it that you cannot see.

## WARNING

- ! Consider the danger of making any alterations or additions to the device without approval of the adequate authority, and the danger of not following closely to the installation instructions provided by the enhanced child restraint manufacturer.
- ! Please keep this enhanced child restraint away from sunlight, otherwise it may be too hot for child's skin. Always touch the enhanced child restraint before placing child in it.
- ! **DO NOT** leave your child unattended in the enhanced child restraint system.
- ! Any luggage or other objects liable to cause injuries in the event of a collision shall be properly secured.
- ! The enhanced child restraint system shall **NOT BE USED** without the soft goods.
- ! The soft goods should not be replaced with any other than the one recommended by the manufacturer, because the soft goods constitutes an integral part of the restraint performance.
- ! The instructions can be retained on the child restraint for its life period.
- ! Please check if this enhanced child restraint can be installed properly in your vehicle before you purchase it.
- ! Consult the retailer for issues concerning maintenance repair and part replacement.
- ! To avoid burns, never put hot liquids in your child restraint system's cupholder.

# Emergency

In case of emergency or accidents, it is most important to have your child taken care of with first aid and medical treatment immediately.

# Product Information

## Harness Mode: for installation with 3-point belt

1. This is a Universal Belted Enhanced Child Restraint System. It is approved according to UN Regulation No.129, for use primarily in “Universal seating positions” as indicated by vehicle manufacturers in the vehicle user’s manual.
2. If in doubt, consult either the Enhanced Child Restraint System manufacturer or the retailer.



## Booster Mode: for installation with 3-point belt

1. This is an i-Size booster seat Enhanced Child Restraint System. It is approved according to UN Regulation No.129, for use primarily in “i-Size seating positions” as indicated by vehicle manufacturers in the vehicle user’s manual.
2. If in doubt, consult either the Enhanced Child Restraint System manufacturer or the retailer.

**Materials**      Plastics, metal, fabrics

**Patent No.**     Patents pending

# Choose the Installation Mode

	Child's Size	Installation Mode	Installation	Reference Age
ECE R129	76cm-105cm/ ≤ 21.5kg	Harness Mode		15 months to approx 4 years
	100cm-150cm/ ≤ 36kg	Booster Mode		3.5 years to 12 years

# Assembly

see images 1 - 7

! Make sure that no part of the seat covering interferes when attaching backrest to the base.

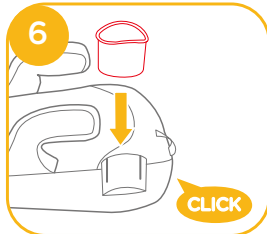
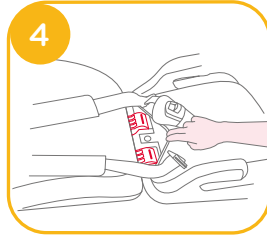
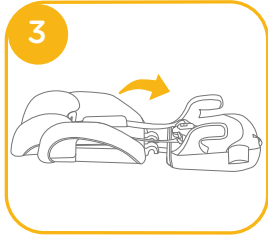
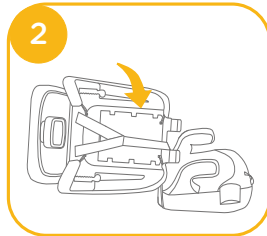
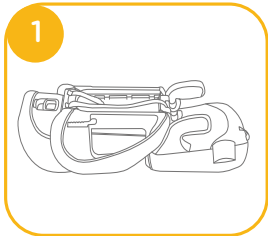

## Height Adjustment - for Head Support

see image 8

1. Please adjust the head support to proper height according to the child's height.
2. Squeeze the head support adjustment lever, meanwhile pull up or push down the head support until it snaps into one of the 10 positions.

! Before adjusting the head support height have your child lean forward slightly.

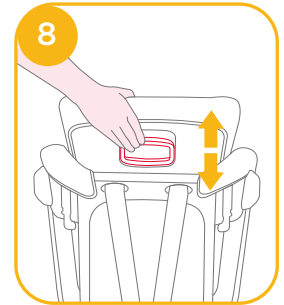

## Concerns on Installation

see images 9 - 11

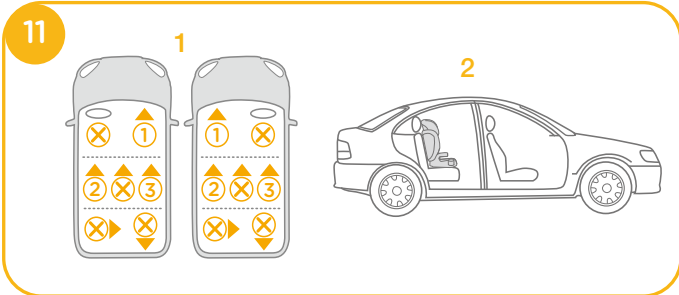
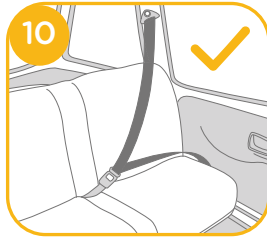
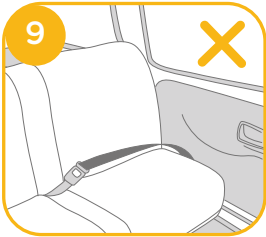

## Installation with 3-point belt

see images 12 - 38

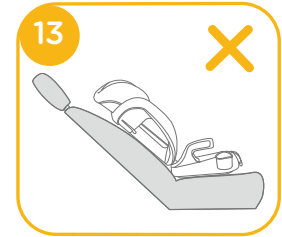

### Harness Mode

(For Child between 76cm-105cm / 9-21.5kg / 15 months - 4 years old)

see images 14 - 18

! DO not use the booster with the harness if the child's shoulders are above the highest slots in the backrest or if the child's weight exceeds 21.5 kg.

1. While pressing the harness adjustment button, pull the two shoulder harnesses of the child restraint system as far as they can go. 14
2. Unlock the buckle of the harnesses by pressing the red button. 15

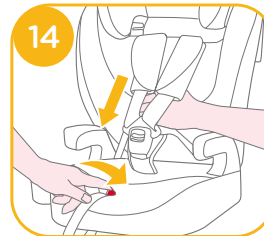

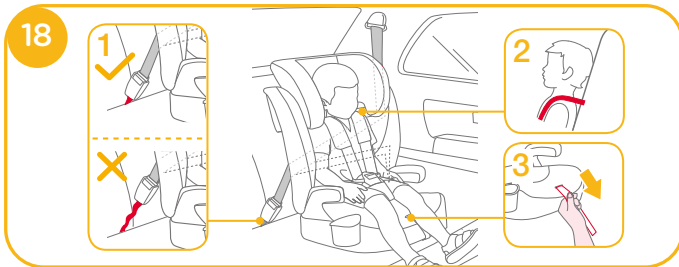
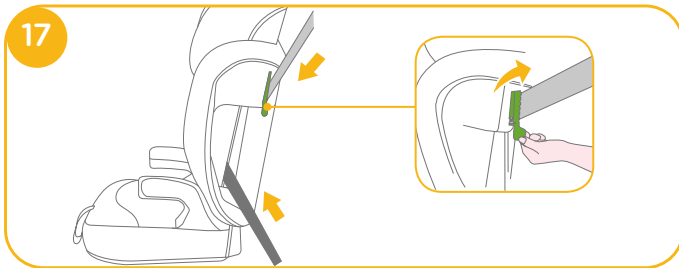
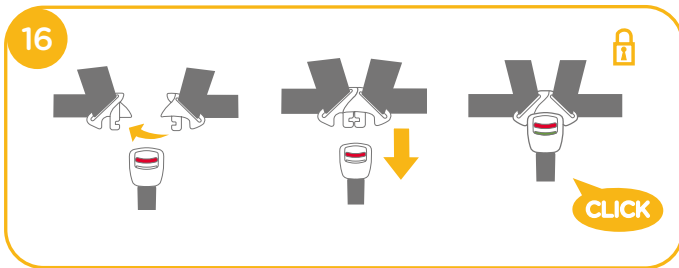

3. Shoulder belt passes through Lock-off device, confirm the Lock-off Device is pushed down. **17**
4. The child restraint can not be used if the vehicle safety belt buckle (female buckle end) is too long to anchor the child restraint system securely. **18 -1**

5. When used in harness mode, the shoulder harness height must be even with the top of child's shoulders. **18 -2**
6. Pull down the adjustment webbing and adjust it to the proper length so that your child is snugly secured. Make sure the space between the child and the shoulder harness is about the thickness of one hand. **18 -3**

## Booster Mode

(For Child between 100cm-150cm / 15-36kg / 3.5 - 12 years old)

see images **19 - 38**

- ! Store the shoulder strap cover, buckle/crotch strap cover and harness straps in a safe place.

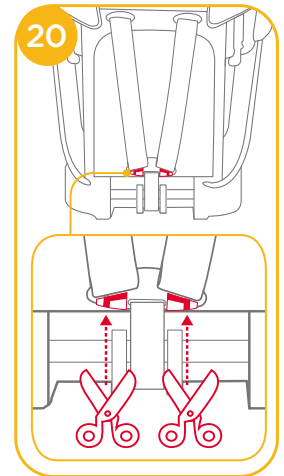
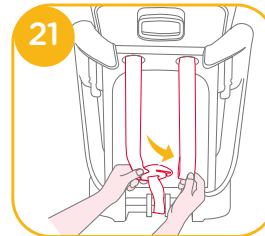

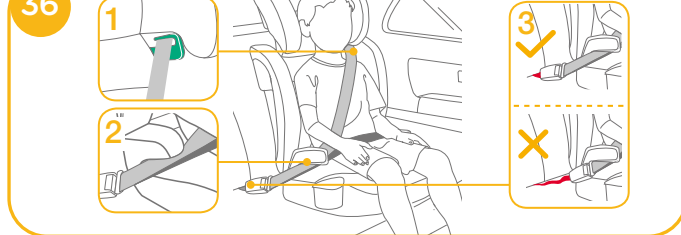
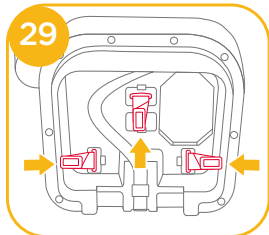
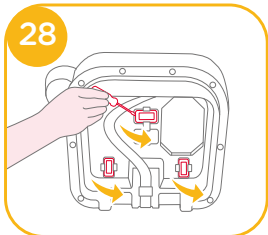
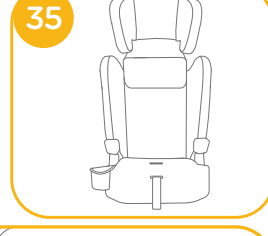
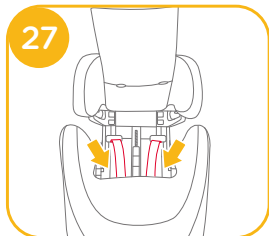
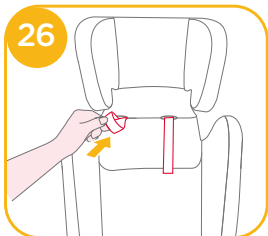
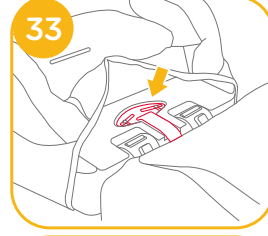
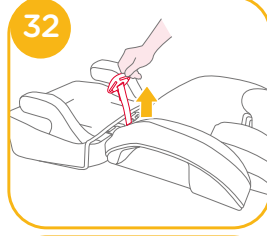
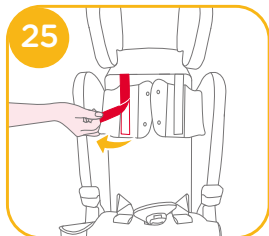
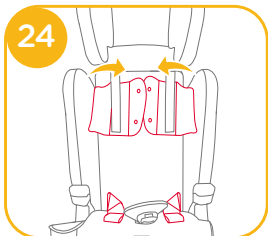
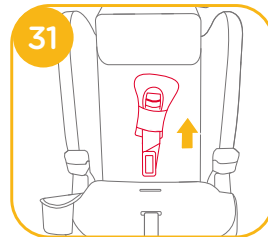
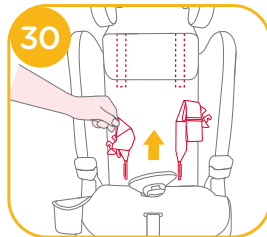
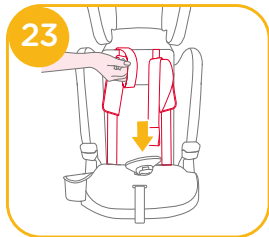
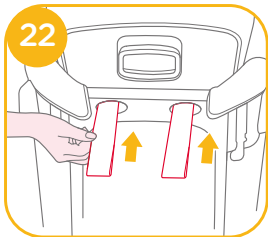



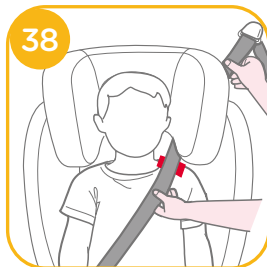

- ! Pull the vehicle safety belt and pass through the belt path [36](#), and then buckle it up.
- ! Position shoulder belt through the shoulder belt guide shown in [36](#) -1
- ! DO NOT position vehicle belt over top of the armrests. It must pass underneath the armrests. [36](#) -2
- ! The booster can not be used if the vehicle safety belt buckle (female buckle end) is too long to anchor the booster securely. [36](#) -3
- ! It is very important to ensure that any lap strap is worn low down, so that the pelvis is firmly engaged. The booster is shown as [36](#)
- ! To ensure the correct head support height is obtained, the bottom of the headrest MUST be even with the top of child's shoulders as shown in [37](#) and the shoulder belt must be positioned in the red zone as shown in [38](#)
- ! Place the booster firmly against the back of a forward-facing vehicle seat equipped with a lap/shoulder belt.
- ! Have your child sit in the booster with their back flat against the back of the booster.
- ! If the belt lays across the child's neck, head or face, readjust head support height.
- ! Belt must not be twisted.
- ! After using with booster mode, please do not reassemble components that removed before.

## Detach Soft Goods

see images [39](#) - [40](#)

Follow steps [39](#) - [40](#) to detach soft goods.

! To re-attach the soft goods please repeat the above steps in the reverse step.

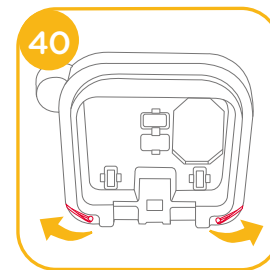
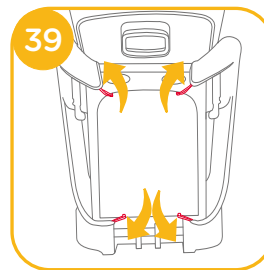

## Care and Maintenance

- ! Please wash the soft goods and inner padding with cold water under 30°C.
- ! Do not iron the soft goods.
- ! Do not bleach or dry clean the soft goods.
- ! Do not use undiluted neutral detergent, gasoline or other organic solvent to wash the child restraint system. It may cause damage to the child restraint system.
- ! Do not twist the soft goods and inner padding to dry with great force. It may leave the soft goods and inner padding with wrinkles.
- ! Please hang dry the soft goods and inner padding in the shade.
- ! Please remove the child restraint system from the vehicle seat if not in use for a long period of time. Put the child restraint system in a cool, dry place and somewhere your child cannot access it.



# FR Bienvenue dans l'univers de Joie™

Félicitations, vous faites désormais partie de la famille Joie ! Nous avons hâte de vous accompagner dans vos balades avec votre bébé. Lorsque vous voyagez avec le dispositif de retenue pour enfants de la série elevate™ R129, vous utilisez un dispositif de retenue pour enfants de haute qualité, complètement certifié pour la sécurité. Veuillez lire ce manuel et suivre chaque étape pour assurer le confort et la meilleure protection possible pour votre enfant.

Pour utiliser ce système de retenue pour enfants conformément à la norme ECE R129/03, votre enfant doit remplir les conditions suivantes. Taille de l'enfant 76cm-150cm (âge de référence 15 mois-12 ans).

## Base

Veillez lire toutes les instructions de ce manuel avant d'installer et d'utiliser le produit.

**! IMPORTANT : À CONSERVER POUR TOUTE CONSULTATION ULTÉRIEURE.  
À LIRE ATTENTIVEMENT.**

Veillez conserver le manuel d'instructions dans le compartiment de stockage en bas de la base, comme sur l'illustration à droite.

Pour plus d'informations sur la garantie, veuillez consulter notre site Web à l'adresse suivante: [joiebaby.com](http://joiebaby.com)

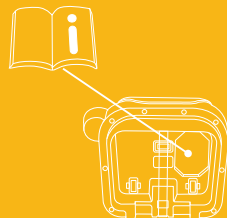

## Liste des pièces

Assurez-vous que toutes les pièces sont présentes avant le montage. Si une pièce est manquante, contactez votre revendeur local. Le montage ne nécessite aucun outil.

- |   |                       |   |                                      |
|---|-----------------------|---|--------------------------------------|
| 1 | Appui-tête            | 6 | Housses du harnais d'épaules         |
| 2 | Support de bas de dos | 7 | Levier de réglage du support de tête |
| 3 | Accoudoir             | 8 | Sangle pour épaules                  |
| 4 | Sangle de réglage     | 9 | Porte-gobelet                        |
| 5 | Boucle                |   |                                      |

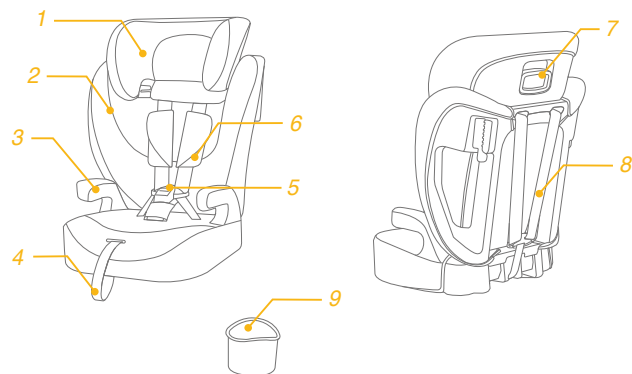

## AVERTISSEMENT

- ! VEUILLEZ vous assurer que les éléments rigides et les pièces en plastique du système de retenue pour enfants amélioré soient situés et installés de sorte qu'ils ne soient pas susceptibles de se coincer sous un siège mobile ou dans la porte du véhicule.
- ! Pour utiliser ce dispositif de retenue pour enfants amélioré avec une base conformément à la réglementation UN N°129, votre enfant doit respecter les conditions suivantes. Hauteur de l'enfant 76cm-150cm / Poids de l'enfant 9-36kg (âge de l'enfant 15 mois jusqu'à environ 12 ans). Face à l'avant uniquement (dans le sens de déplacement du véhicule)
- ! IMPORTANT - NE PAS UTILISER AVANT QUE L'ÂGE DE L'ENFANT NE DÉPASSE 15 MOIS (consulter les instructions)
- ! Le dispositif de retenue pour enfants amélioré ne s'adapte peut être pas dans tous les véhicules homologués.
- ! Les sangles qui maintiennent le dispositif de retenue pour enfants doivent être serrées, les sangles qui retiennent l'enfant doivent être ajustées au corps de l'enfant et les sangles ne doivent pas être enroulées.
- ! N'utilisez PAS de points de contact porteurs autres que ceux décrits dans les instructions et indiqués sur le dispositif de retenue pour enfants amélioré.
- ! Après avoir placé votre enfant dans le dispositif de retenue amélioré, la ceinture de sécurité doit être utilisée correctement.
- ! Veuillez vérifier que toute sangle sous-abdominale soit installée vers le bas, de manière à ce que le bassin soit fermement engagé, ceci est important.
- ! Ce dispositif de retenue pour enfants amélioré doit être remplacé s'ils a été soumis à des tensions violentes dans un accident. Un accident peut les endommager, même si vous ne voyez pas les dommages.

## AVERTISSEMENT

- ! Soyez conscient du danger d'apporter des modifications ou des ajouts au dispositif sans l'approbation de l'autorité concernée ainsi que du danger de ne pas respecter strictement les instructions d'installation fournies par le fabricant du dispositif de retenue pour enfants amélioré.
- ! Veuillez conserver ce dispositif de retenue pour enfants amélioré à l'écart de la lumière du soleil, car il pourrait devenir trop chaud pour la peau de l'enfant. Touchez toujours le dispositif de retenue pour enfants amélioré avant de placer l'enfant dedans.
- ! Ne laissez PAS votre enfant sans surveillance avec ce dispositif de retenue pour enfants amélioré.
- ! Tout bagage et autres objets susceptibles de causer des blessures en cas de collision doivent être correctement sécurisés.
- ! Le dispositif de retenue pour enfants amélioré NE DOIT PAS être utilisé sans les pièces souples.
- ! Les pièces souples ne doivent pas être remplacées par des pièces autres que celles recommandées par le fabricant, car les pièces souples font partie intégrante des performances du dispositif de retenue.
- ! Les instructions doivent être conservées sur le système de retenue pour enfants pendant sa durée de vie.
- ! Veuillez vérifier si ce dispositif de retenue pour enfants amélioré peut être installé correctement dans votre véhicule avant de l'acheter.
- ! Consultez le revendeur pour tout problème concernant l'entretien, les réparations et le remplacement des pièces.
- ! Pour éviter les brûlures, ne mettez jamais de liquides chauds dans les porte-gobelets du système de retenue pour enfants.

## En cas d'urgence

En cas d'urgence ou d'accident, il est très important que votre enfant soit immédiatement pris en charge par les premiers secours et des soins médicaux.

## Informations sur le produit

### Mode Harnais : pour une installation avec une ceinture à 3 points

1. Il s'agit d'un dispositif de retenue pour enfants amélioré avec ceinture universelle. Il est approuvé conformément à la réglementation UN n°129 pour une utilisation principalement dans des « positions de sièges universels » comme indiqué par le constructeur du véhicule dans le manuel de l'utilisateur du véhicule.
2. En cas de doute, consultez le fabricant du système de retenue pour enfants amélioré ou le distributeur.



### Mode Rehausseur : pour une installation avec une ceinture à 3 points

1. Il s'agit d'un système de retenue pour enfants amélioré à rehausseur i-Size. Il est approuvé conformément à la réglementation UN n°129 pour une utilisation principalement dans des « positions de sièges i-Size » comme indiqué par le constructeur du véhicule dans le manuel de l'utilisateur du véhicule.
2. En cas de doute, consultez le fabricant du système de retenue pour enfants amélioré ou le distributeur.

Matériaux      Plastiques, métaux, tissus

N° de brevet      Brevets en attente

## Choix du mode d'installation

	Taille de l'enfant	Mode d'installation	Installation	Âge de référence
ECE R129	76cm-105cm/ ≤ 21,5kg	Mode harnais		entre 15 mois et environ 4 ans
	100cm-150cm/ ≤ 36kg	Mode siège d'appoint		3.5 à 12 ans

# Assemblage

voir les images 1 - 7

! Assurez-vous qu'aucune pièce de la housse de siège n'interfère lors de la fixation du dossier à la base.

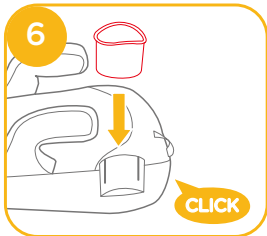
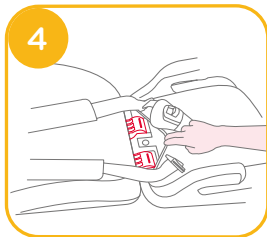
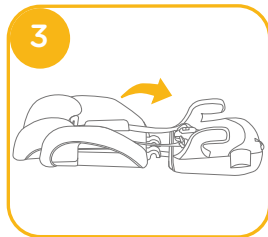
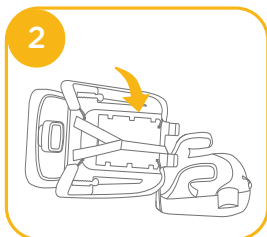
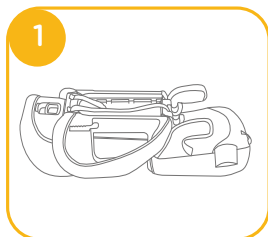

## Réglage de la hauteur - pour l'appui-tête

voir l'image 8

1. Veuillez ajuster le support de tête à la bonne hauteur selon la taille de votre enfant.
2. Appuyez sur le levier d'ajustement du support de tête tout en soulevant ou poussant le support pour le positionner sur l'une des 10 positions.

! Avant de régler la hauteur du support de tête, penchez légèrement votre enfant en avant.

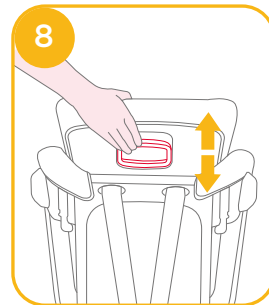

## Remarques sur l'installation

voir les images 9 - 11

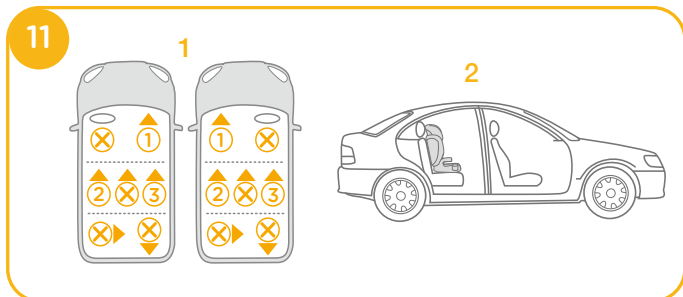
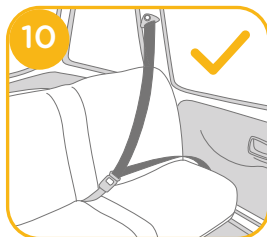
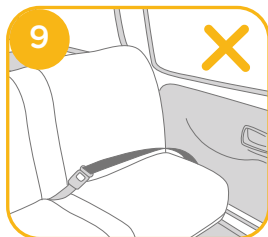

## Installation avec une ceinture 3 points

voir les images 12 - 38

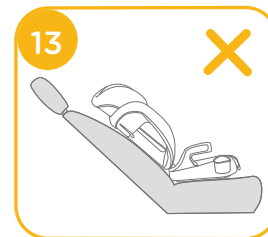

### Mode harnais

(Pour les enfants entre 76cm-105cm / 9-21,5kg / 15 mois-4 ans)

voir les images 14 - 18

! N'utilisez PAS le réhausseur avec le harnais si les épaules de l'enfant sont au-dessus des fentes les plus hautes dans le dossier ou si le poids de l'enfant dépasse 21,5 kg.

1. Tout en appuyant sur le bouton d'ajustement du harnais, tirez les deux harnais d'épaules du siège bébé aussi loin que possible. 14
2. Déverrouillez la boucle des harnais en appuyant sur le bouton rouge. 15

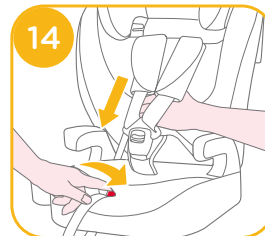

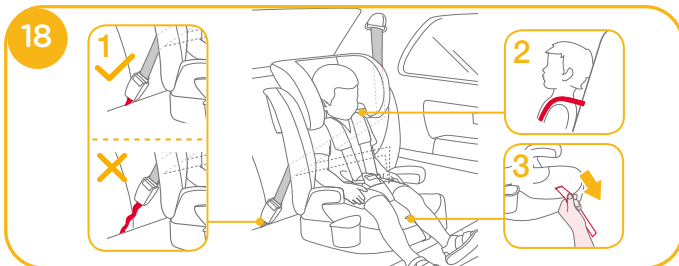
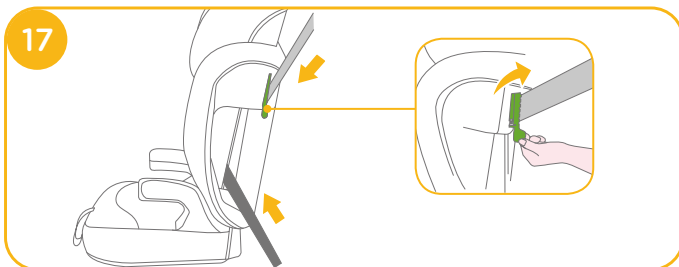
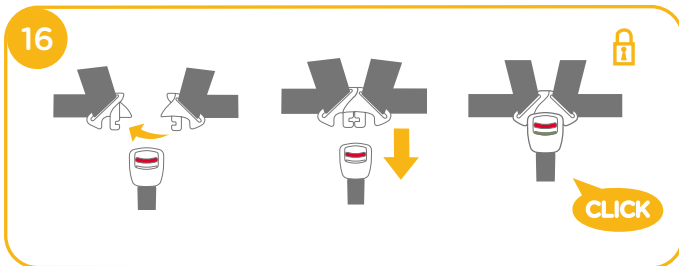

3. La ceinture pour épaules passe à travers le dispositif de verrouillage, confirmez que ce dernier est poussé vers le bas. **17**
4. Le dispositif de retenue pour enfants ne doit pas être utilisé si la boucle de ceinture de sécurité du véhicule (languette de la boucle) est trop longue pour fixer le système de retenue pour enfants de façon sûre. **18** -1

5. Pour garantir la hauteur correcte de l'appui-tête, le bas de l'appui-tête DOIT être même à la même hauteur que les épaules de l'enfant comme indiqué dans **18** -2
6. Tirez sur la sangle de réglage et ajustez-la à la bonne longueur pour vous assurer que votre enfant est bien attaché. Vérifiez que l'espace entre l'enfant et les harnais d'épaules est d'environ l'épaisseur d'une main. **18** -3

## Mode siège d'appoint

(Pour les enfants entre 100cm-150cm / 15-36kg / 3.5-12 ans)

voir les images **19** - **38**

! Stockez la housse de la sangle pour épaules, la housse de boucle / sangle d'entrejambe et les sangles du harnais en lieu sûr.

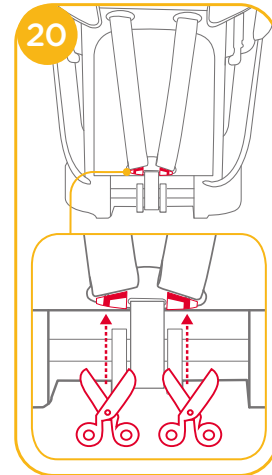
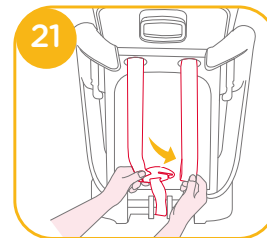



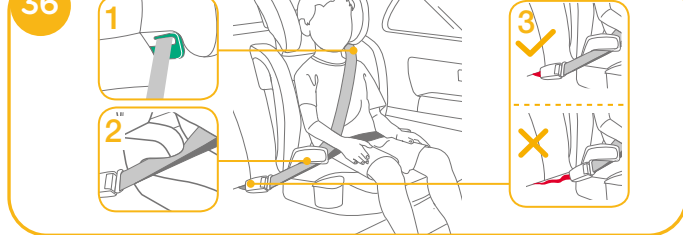
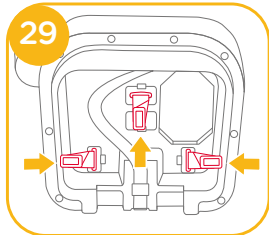
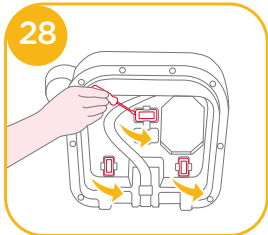
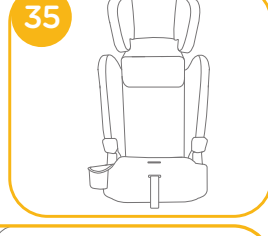
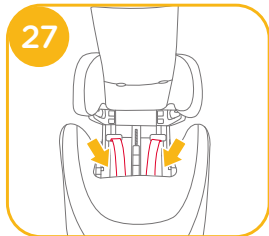
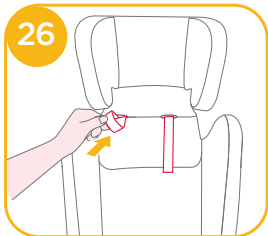
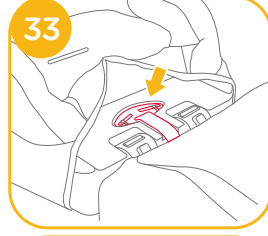
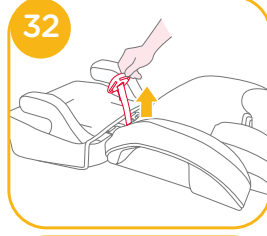
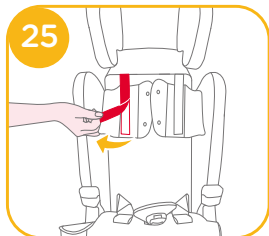
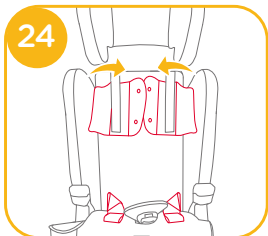
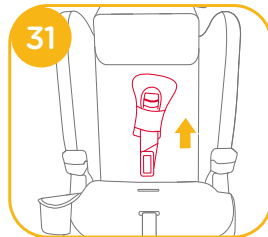
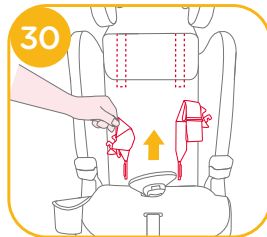
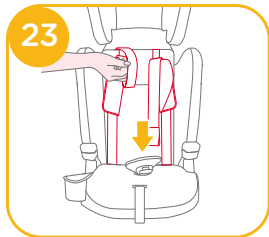
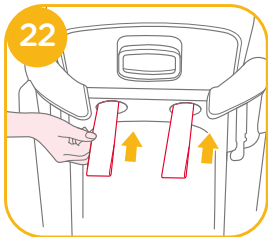

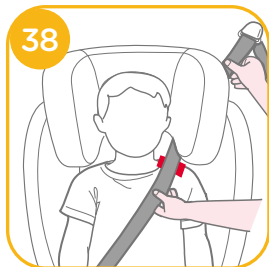

- ! Tirez sur la ceinture de sécurité du véhicule et faites-la passer dans le chemin de ceinture 36, puis fermez la boucle.
- ! Positionnez la ceinture d'épaule dans le guide de la ceinture d'épaule comme indiqué dans 36 -1
- ! NE PAS faire passer la ceinture de sécurité du véhicule au-dessus des accoudoirs. Elle doit passer sous les accoudoirs. 36 -2
- ! Le rehausseur ne peut pas être utilisé si la boucle de ceinture de sécurité du véhicule (extrémité femelle de la boucle) est trop longue pour retenir la base de façon sûre. 36 -3
- ! Il est très important de s'assurer que les sangles sous-abdominales sont portées au plus bas, afin que le bassin soit bien engagé. Le rehausseur est présenté dans 36
- ! Pour garantir la hauteur correcte du support de tête, le bas du support de tête DOIT être à la même hauteur que les épaules de l'enfant comme indiqué dans 37 et la ceinture d'épaule doit être placée dans la zone rouge, comme indiqué dans 38
- ! Placez le rehausseur fermement contre le dossier d'un siège de véhicule faisant face à la route et muni d'une ceinture de sécurité.
- ! Faites asseoir votre enfant dans le rehausseur avec son dos à plat contre le dossier du rehausseur.
- ! Si la ceinture s'étend à travers le cou, la tête ou le visage de l'enfant, réajustez la hauteur du support de tête.
- ! La ceinture ne doit pas être tordue.

! Après avoir utilisé le mode booster, veuillez ne pas remonter les composants qui ont été retirés auparavant.

## Détacher les parties souples

voir les images 39 - 40

Suivez les étapes 39 - 40 pour détacher les parties souples.

! Pour fixer à nouveau les parties souples, veuillez répéter les étapes ci-dessus dans l'ordre inverse.

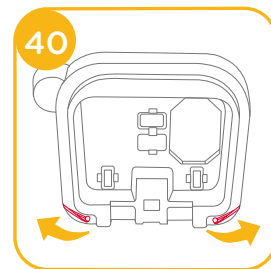
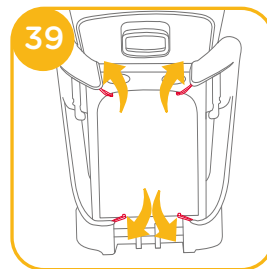

## Entretien et maintenance

- ! Veuillez laver les parties douces souples et le rembourrage intérieur avec de l'eau froide, à moins de 30 °C.
- ! Ne repassez pas les pièces souples.
- ! Ne nettoyez pas les pièces souples à sec ou à l'eau de javel.
- ! Ne pas utiliser de détergents neutres non dilués, de l'essence ou d'autres solvants organiques pour laver le système de retenue pour enfants. Cela pourrait endommager le système de retenue pour enfants.
- ! Lorsque vous les séchez, ne tordez pas les parties souples et le rembourrage intérieur avec une trop grande force. Cela peut endommager ou laisser des rides sur les parties souples et le rembourrage intérieur.
- ! Veuillez laisser sécher les parties souples et le rembourrage interne à l'ombre.
- ! Retirez le système de retenue pour enfants du siège du véhicule si vous n'allez pas l'utiliser pendant une longue période. Placez le système de retenue pour enfants dans un lieu frais et sec, hors de portée des enfants.



# DE Willkommen bei Joie™

Wir begrüßen Sie als ein weiteres Mitglied der Joie-Familie! Wir freuen uns, Ihr kleines Kind auf Reisen zu begleiten. Beim Reisen mit dem Kinderrückhaltesystem der Serie elevate™ R129 verwenden Sie ein hochwertiges, vollständig zertifiziertes Kinderrückhaltesystem mit verbesserter Sicherheit. Lesen Sie diese Anleitung sorgfältig durch und beachten Sie die einzelnen Schritte zur Gewährleistung einer komfortablen Fahrt und optimalen Sicherheit für Ihr Kind.

Zur Nutzung dieses Joie-Kinderrückhaltesystems entsprechend ECE R129/03 muss Ihr Kind folgende Anforderungen erfüllen. Körpergröße des Kindes 76 bis 150 cm (Referenzalter: 15 Monate bis 12 Jahre).

## Basis

Bitte lesen Sie vor Installation und Nutzung des Produktes alle Anweisungen in dieser Anleitung.

**! WICHTIG: FÜR KÜNFTIGE BEZUGNAHME AUFBEWAHREN. BITTE SORGFÄLTIG DURCHLESEN.**

Bitte bewahren Sie diese Anleitung wie rechts abgebildet im Aufbewahrungsfach an der Unterseite der Basis auf.

Garantieinformationen finden Sie auf unserer Webseite unter [joiebaby.com](http://joiebaby.com)

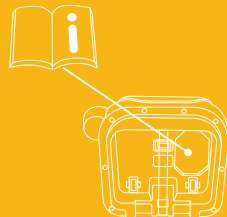

## Teilleiste

Überprüfen Sie vor der Montage, ob alle Teile vorhanden sind. Falls etwas fehlen sollte, wenden Sie sich an Ihren Händler vor Ort. Für die Montage werden keine Werkzeuge benötigt.

- |   |                         |   |                        |
|---|-------------------------|---|------------------------|
| 1 | Kopfstütze              | 6 | Schultergurt-Abdeckung |
| 2 | Untere Rückenstütze     | 7 | Kopfstützenversteller  |
| 3 | Armlehne                | 8 | Schultergurt           |
| 4 | Gurtführungseinstellung | 9 | Getränkehalter         |
| 5 | Schnalle                |   |                        |

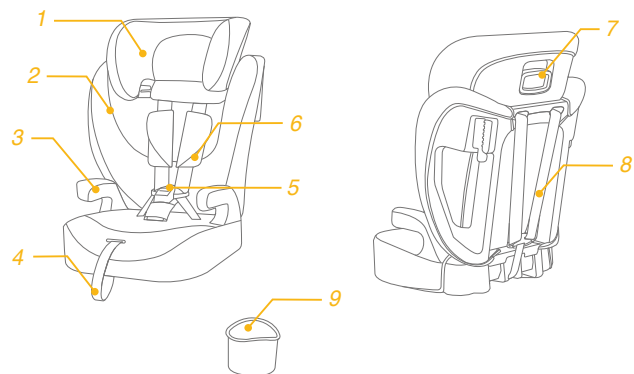

## WARNUNG

- ! Darauf achten, dass starre Teile und Kunststoffteile des erweiterten Kinderrückhaltesystems so platziert und installiert sind, dass sie nicht von einem beweglichen Sitz oder in der Fahrzeughür eingeklemmt werden.
- ! Zur Nutzung dieses verstärkten Kinderrückhaltesystems mit Basis entsprechend der UN-Regelung Nr. 129 muss Ihr Kind folgende Anforderungen erfüllen.  
Körpergröße des Kindes 76 bis 150 cm / Gewicht des Kindes 9 bis 36 kg (Alter des Kindes 15 Monate bis ca. 12 Jahre). Nur in Fahrtrichtung (vorwärts).
- ! **WICHTIG - ERST VERWENDEN, WENN DAS KIND MINDESTENS 15 MONATE ALT IST** (siehe Anweisungen).
- ! Das fortschrittliche Kinderrückhaltesystem passt möglicherweise nicht in alle zugelassenen Fahrzeuge.
- ! Die Gurte, die das Kinderrückhaltesystem im Fahrzeug sichern, müssen richtig befestigt sind; die Gurte, die das Kind halten, müssen an den Körper des Kindes angepasst und dürfen nicht verdreht sein.
- ! Verwenden Sie NUR die in der Anleitung beschriebenen und am Rückhaltesystem für Kleinkinder markierten belastbaren Kontaktpunkte.
- ! Bringen Sie den Sicherheitsgurt richtig an, nachdem Sie Ihr Kind in dieses fortschrittliche Kinderrückhaltesystem gesetzt haben.
- ! Stellen Sie sicher, dass der Beckengurt so tief wie möglich angelegt ist, damit das Becken sicher gehalten wird.
- ! Dieses Kinderrückhaltesystem sollte ersetzt werden, wenn sie übermäßiger Belastung in einem Unfall ausgesetzt waren. Ein Unfall kann es beschädigen, ohne sichtbare Spuren aufzuweisen.

## WARNUNG

- ! Beachten Sie die Gefahren durch nicht von einer zuständigen Stelle zugelassenen Veränderungen oder Ergänzungen an diesem Produkt. Beachten Sie außerdem die Gefahren bei Nichteinhaltung der Installationsanweisungen des Herstellers eines Kinderrückhaltesystems.
- ! Bitte platzieren Sie dieses fortschrittliche Kinderrückhaltesystem nicht im direkten Sonnenlicht; andernfalls kann es zu heiß für die Haut Ihres Kindes werden. Fassen Sie das Kinderrückhaltesystem immer erst an, bevor Sie das Kind hineinsetzen.
- ! Ihr Kind NIEMALS unbeaufsichtigt im fortschrittlichen Kinderrückhaltesystem zurücklassen.
- ! Gepäck und andere Gegenstände, die bei einem Unfall Verletzungen verursachen könnten, sollten angemessen gesichert werden.
- ! Das fortschrittliche Kinderrückhaltesystem sollte NICHT ohne die Textilteile verwendet werden.
- ! Die Textilteile sollten ausschließlich durch die vom Hersteller empfohlenen Teile ersetzt werden, da sie das Verhalten des Kinderrückhaltesystems wesentlich beeinflussen.
- ! Die Anweisungen können während seiner Einsatzzeit am Kinderrückhaltesystem aufbewahrt werden.
- ! Bitte vergewissern Sie sich, dass dieses fortschrittliche Kinderrückhaltesystem richtig in Ihrem Fahrzeug installiert werden kann.
- ! Wenden Sie sich bei Fragen zur Wartung, Reparatur und Komponentenaustausch an den Einzelhändler.
- ! Geben Sie zur Vermeidung von Verbrennungen niemals heiße Flüssigkeiten in den Getränkehalter des Kinderrückhaltesystems.

# Notfall

Bei einem Notfall oder Unfall ist es besonders wichtig, dass bei Ihrem Kind umgehend Erste Hilfe geleistet und es medizinisch versorgt wird.

# Produktinformationen

## Gurtmodus: Zur Installation mit 3-Punkt-Gurt

1. Dies ist ein universelles Kinderrückhaltesystem mit Gurt für Fahrzeuge. Es ist gemäß UN-Richtlinie Nr. 129 primär für die Verwendung in „universellen“ Sitzpositionen zugelassen, wie vom Fahrzeughersteller im Handbuch Ihres Fahrzeugs aufgeführt ist.
2. Bitte wenden Sie sich im Zweifelsfall an den Hersteller oder Händler des verstärkten Kinderrückhaltesystems.



## Sitzerhöhungsmodus: Zur Installation mit 3-Punkt-Gurt

1. Diese Kindersitzerhöhung ist ein verstärktes „i-Size“-Kinderrückhaltesystem. Es ist gemäß UN-Regelung Nr.129 primär für die Verwendung in „i-Size“-Sitzpositionen zugelassen, wie vom Fahrzeughersteller im Handbuch Ihres Fahrzeugs aufgeführt ist.
2. Bitte wenden Sie sich im Zweifelsfall an den Hersteller oder Händler des verstärkten Kinderrückhaltesystems.

**Materialien** Kunststoff, Metall, Stoff

**Patentnr.** Patente angemeldet

# Auswahl des Installationsmodus

	Körpergröße des Kindes	Installationsmodus	Installation	Referenzalter
ECE R129	76 bis 105 cm/ ≤ 21,5 kg	Gurtmodus		15 Monate bis circa 4 Jahre
	100 bis 150 cm/ ≤ 36 kg	Sitzerhöhungsmodus		3.5 bis 12 Jahre

# Montage

siehe Abbildungen 1 - 7

! Achten Sie darauf, dass beim Anbringen der Rückenlehne an der Basis kein Teil des Sitzbezugs im Weg ist.

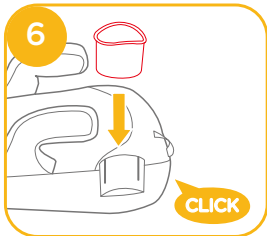
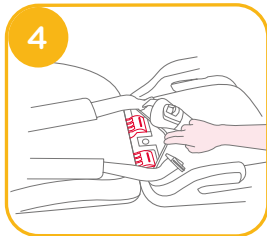
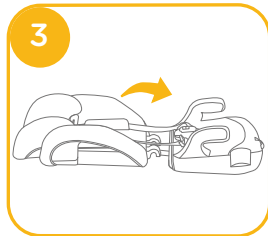
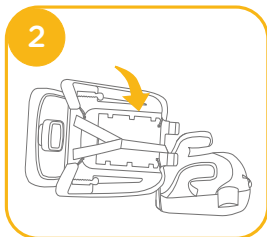
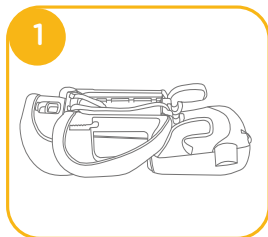

## Höhenverstellung - der Kopfstütze

siehe Abbildung 8

1. Die Kopfstütze je nach Körpergröße des Kindes in der richtigen Höhe einstellen.
2. Drücken Sie den Kopfstützeinstellhebel und schieben Sie die Kopfstütze dann herauf oder herunter, bis sie in einer der 10 Positionen einrastet.

! Vor Anpassung der Kopfstützenhöhe muss sich Ihr Kind leicht nach vorne lehnen.

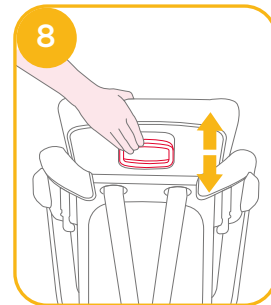

## Bei der Installation zu beachten

siehe Abbildungen 9 - 11

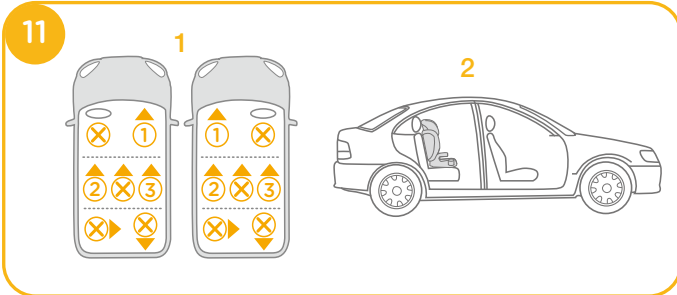
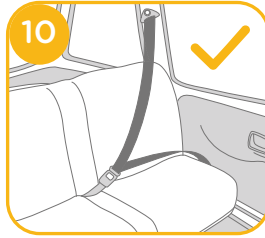
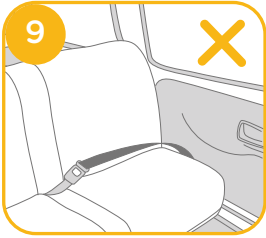

## Installation mit 3-Punkt-Gurt

siehe Abbildungen 12 - 33

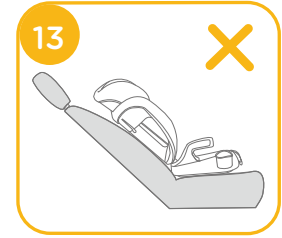

### Gurtmodus

(Für ein Kind zwischen 76 bis 105 cm / 9 bis 21,5 kg / 15 Monate bis 4 Jahre)

siehe Abbildungen 14 - 18

! Verwenden Sie die Sitzerrhöhung nicht mit dem Gurt, wenn die Schultern des Kindes über die höchsten Schlitze in der Rückenlehne hinausragen oder das Gewicht des Kindes 21,5 kg überschreitet.

1. Ziehen Sie die beiden Schultergurte des Kinderrückhaltesystems so weit wie möglich heraus, während Sie den Gurtversteller gedrückt halten. 14
2. Lösen Sie die Schnalle der Gurte, indem Sie den roten Knopf drücken. 15

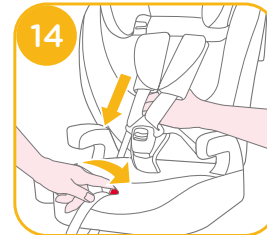



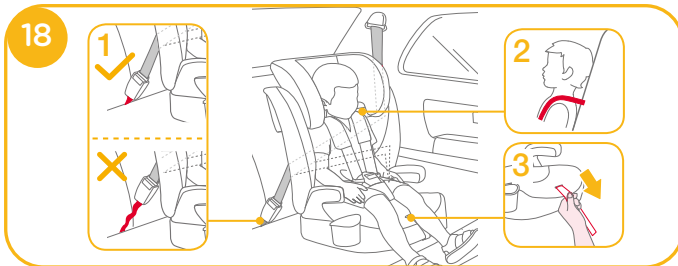
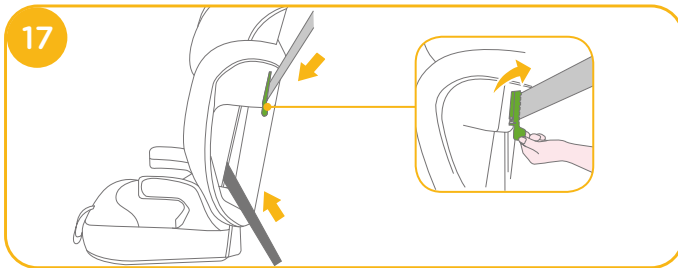
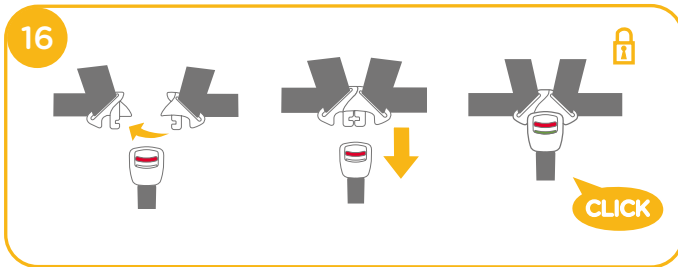

3. Schultergurt passiert die Arretiervorrichtung; bestätigen Sie, dass die Arretiervorrichtung nach unten gedrückt ist. **17**
4. Das Kinderrückhaltesystem kann nicht verwendet werden, wenn die Schnallen (Gurtschloss) des Fahrzeugsicherheitsgurtes zu lang ist, um das Kinderrückhaltesystem fest zu verankern. **18 -1**

5. Zur Gewährleistung der richtigen Kopfstützenhöhe MUSS die Unterseite der Kopfstütze in einer Höhe mit den Schultern des Kindes sein (vgl. **18 -2**).
6. Ziehen Sie die Gurtführung herab und stellen Sie sie auf die passende Länge ein, so dass Ihr Kind sicher gehalten wird. Der Abstand zwischen dem Kind und dem Schulterriemen sollte etwa die Dicke einer Hand betragen. **18 -3**

## Sitzerhöhung-Modus

(Für ein Kind zwischen 100 bis 150 cm / 15 bis 36 kg / 3.5 bis 12 Jahre)

siehe Abbildungen **19 - 38**

! Bewahren Sie Schultergurt-Abdeckung, Verschluss-/Schrittgurt-Abdeckung und Gurtbänder an einem sicheren Ort auf.

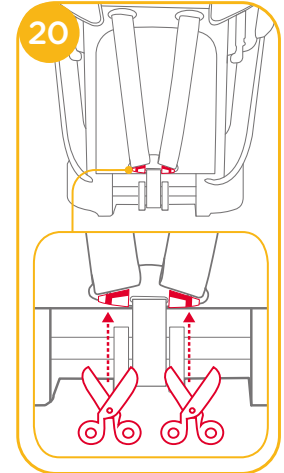
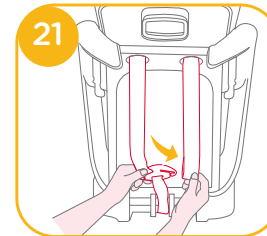

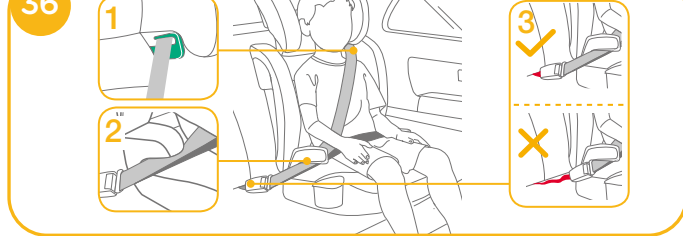
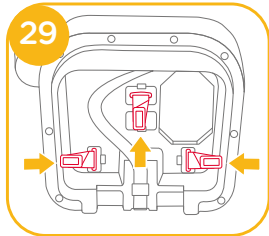
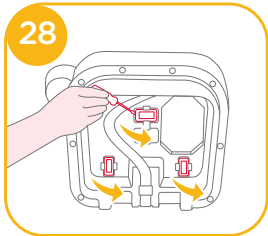
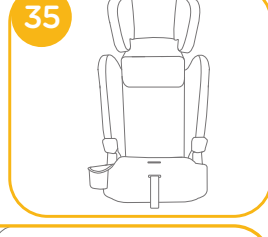
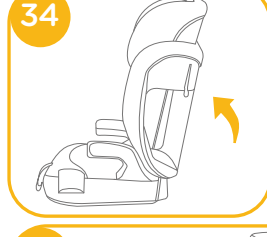
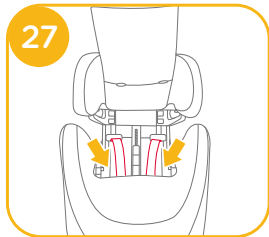
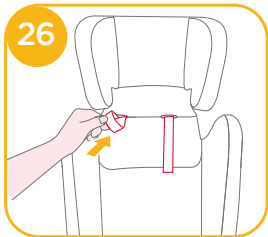
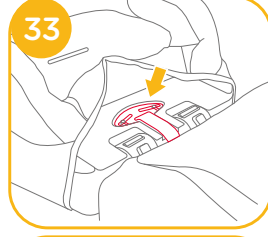
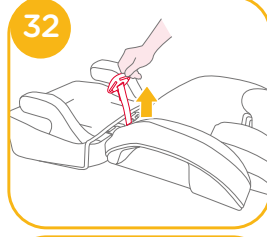
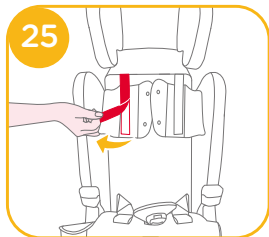
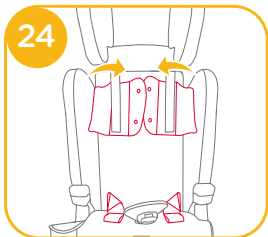
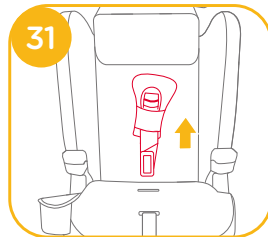
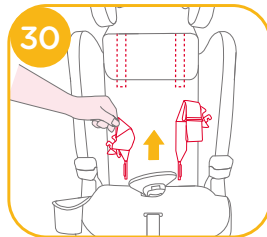
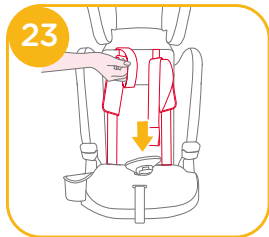
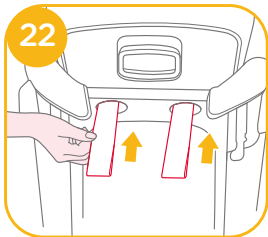

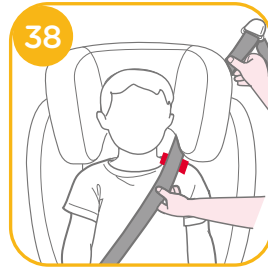

- ! Ziehen Sie am Sicherheitsgurt des Fahrzeugs, führen Sie ihn durch den Gurtpfad **36** und rasten Sie ihn dann in der Schnalle ein.
- ! Führen Sie den Schultergurt durch die in **36** -1 abgebildete Schultergurtführung
- ! Führen Sie den Fahrzeugsicherheitsgurt NICHT über die Armstützen. Er muss unter den Armstützen verlaufen. **36** -2
- ! Die Kindersitzerhöhung kann nicht verwendet werden, wenn die Schnallen (Gurtschloss) des Fahrzeugsicherheitsgurtes zu lang ist, um die Sitzerhöhung fest zu verankern. **36** -3
- ! Es ist sehr wichtig, dass der Beckengurt so tief wie möglich angelegt ist, damit das Becken sicher gehalten wird. Die Sitzerhöhung wird dargestellt in **36**
- ! Zur Gewährleistung der richtigen Höhe der Kopfstütze MUSS der untere Teil der Kopfstütze wie in **37** abgebildet sich auf oberer Schulterhöhe des Kindes und der Schultergurt wie in abgebildet im roten Bereich befinden **38**
- ! Platzieren Sie die Sitzerhöhung eng an der Rückseite eines in Fahrtrichtung ausgerichteten Autositzes mit Becken-/Schultergurt.
- ! Lassen Sie Ihr Kind sich auf die Sitzerhöhung setzen, wobei sein Rücken flach an der Rückseite der Sitzerhöhung anliegt.
- ! Passen Sie die Höhe der Kopfstütze neu an, wenn der Gurt über dem Hals, Kopf oder Gesicht des Kindes liegt.
- ! Der Gurt darf nicht verdreht sein.

! Bringen Sie nach Verwendung mit dem Sitzerhöhungsmodus die zuvor entfernten Komponenten nicht wieder an.

## Textilteile entfernen

siehe Abbildungen **39** - **40**

Befolgen Sie zum Entfernen der Textilteile die Schritte **39** - **40**.

! Bringen Sie die Textilteile wieder an, indem Sie die obigen Schritte in umgekehrter Reihenfolge befolgen.

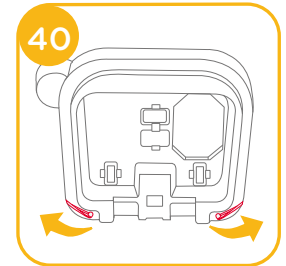
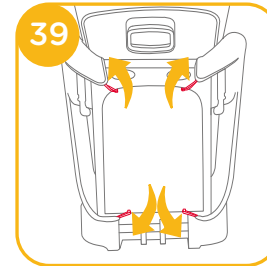

## Pflege und Wartung

- ! Bitte waschen Sie die Textilteile und das Innenpolster mit kaltem Wasser unter 30 °C.
- ! Sie dürfen die Textilteile nicht bügeln.
- ! Sie dürfen die Textilteile nicht bleichen oder in die chemische Reinigung geben.
- ! Reinigen Sie das Rückhaltesystem nicht mit unverdünnten neutralen Reinigungsmitteln, Benzin oder anderen organischen Lösungsmitteln. Andernfalls könnte das Kinderrückhaltesystem beschädigt werden.
- ! Bitte wringen Sie die Textilteile und das Innenpolster nicht kräftig aus. Andernfalls könnten an den Textilteilen und am Innenpolster Falten zurückbleiben.
- ! Bitte hängen Sie die Textilteile und das Innenpolster zum Trocknen im Schatten auf.
- ! Entfernen Sie das Kinderrückhaltesystem vom Fahrzeugsitz, wenn es längere Zeit nicht verwendet wird. Platzieren Sie das Kinderrückhaltesystem an einem kühlen, trockenen Ort, an dem Ihr Kind nicht darauf zugreifen kann.



# NL Welkom bij Joie™

Gefeliciteerd dat u nu lid bent van de Joie-familie! Het doet ons veel genoegen om deel te kunnen uitmaken van uw reis met uw kleintje. Tijdens het reizen met het kindersitzysteem uit de elevate™ R129-serie gebruikt u een veilig en volledig gecertificeerd verbeterd kinderzitje. Lees deze handleiding zorgvuldig en volg elke stap om voor een comfortabele rit en de beste bescherming van uw kind te zorgen.

Om dit Joie-kindersitzysteem te kunnen gebruiken volgens ECE R129/03, moet uw kind aan de volgende voorwaarden voldoen. Lengte kind 76cm-150cm (Referentieleeftijd 15 maanden-12 jaar).

## Voet

Lees alle aanwijzingen in deze handleiding voordat u het product opzet en gebruikt.

**! BELANGRIJK: BEWAREN VOOR LATER GEBRUIK.  
LEES DIT ZORGVULDIG DOOR.**

Bewaar de handleiding in het bewaarvak onderin de voet zoals rechts is afgebeeld.

Bezoek voor informatie over de garantie onze website op [joiebaby.com](http://joiebaby.com)

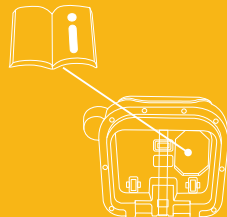

## Onderdelenlijst

Zorg dat alle onderdelen voor het opslaan droog zijn. Als er items ontbreken of beschadigd zijn, kunt u contact opnemen met uw leverancier. Voor de montage is geen gereedschap nodig.

- |   |                     |   |                              |
|---|---------------------|---|------------------------------|
| 1 | Hoofdsteun          | 6 | Afdekking schouderriem       |
| 2 | Steun voor onderrug | 7 | Instelhendel voor hoofdsteun |
| 3 | ArMLEuning          | 8 | Schouderriem                 |
| 4 | Instellen gordel    | 9 | Bekerhouder                  |
| 5 | Gesp                |   |                              |

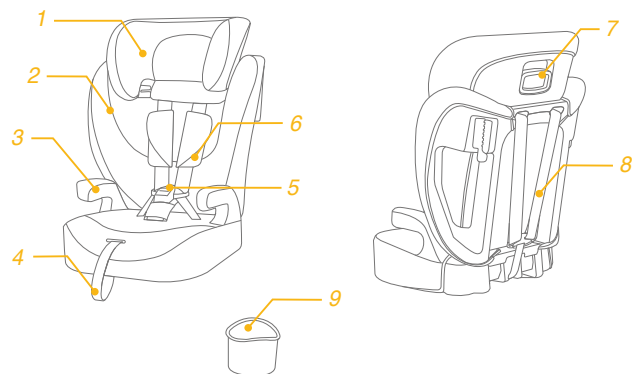

## WAARSCHUWING

- ! ZORG ERVOOR dat de stugge items en plastic onderdelen van het verbeterde kinderzitstelsel zo moeten worden geplaatst en geïnstalleerd dat ze niet klem kunnen komen door een verplaatsbare stoel of in een deur van het voertuig.
- ! Om dit verbeterde kinderzitje met voet volgens de VN-verordening nr. 129 te kunnen gebruiken, moet uw kind aan de volgende voorwaarden voldoen.  
Lengte kind 76cm-150cm/ Gewicht kind 9-36kg (Leeftijd kind 15 maanden tot ca. 12 jaar). Alleen voren kijkend (in rijrichting van het voertuig)
- ! BELANGRIJK - NIET GEBRUIKEN VOORDAT HET KIND OUDER IS DAN 15 MAANDEN (raadpleeg instructies).
- ! Het verbeterde kinderzitje past wellicht niet in alle goedgekeurde voertuigen.
- ! Alle riemen waarmee het kinderzitstelsel aan het voertuig is bevestigd, moeten strak zitten, riemen die het kind vasthouden, moeten zijn afgesteld op het lichaam van het kind, en de riemen mogen niet verdraaid zijn.
- ! Gebruik GEEN andere lastdragende contactpunten dan degene die in de aanwijzingen worden beschreven en die op het verbeterde kinderzitje zijn aangegeven.
- ! Nadat uw kind in dit verbeterde kinderzitje is geplaatst, moet de veiligheidsriem op de juiste manier worden gebruikt.
- ! Zorg ervoor dat elke middelriem laag wordt gedragen, zodat het bekken stevig vast zit.
- ! Dit verbeterde kinderzitje moet worden vervangen als ze onderworpen zijn geweest aan zware spanningen bij een ongeluk. Een ongeluk kan daar schade aan veroorzaken die u niet kunt zien.

## WAARSCHUWING

- ! Houd rekening met het gevaar van het aanbrengen van veranderingen of aanvullingen aan het apparaat zonder goedkeuring van de aangewezen instantie, en het gevaar van het niet nauwkeurig volgen van de aanwijzingen als geleverd door de fabrikant van het verbeterde kinderzitje.
- ! Houd dit verbeterde kinderzitje uit de buurt van zonlicht, anders kan het te heet worden voor de huid van uw kind. Raak het verbeterde kinderzitje altijd aan voordat u het kind erin plaatst.
- ! Laat uw kind NIET zonder toezicht achter in het verbeterde kinderzitstelsel.
- ! Bagage en andere voorwerpen die in geval van botsing letsel kunnen veroorzaken, moeten goed zijn vastgezet.
- ! GEBRUIK het verbeterde kinderzitje NIET zonder de zachte onderdelen.
- ! Vervang de zachte onderdelen alleen door de onderdelen die door de fabrikant worden aanbevolen omdat de zachte onderdelen een integraal onderdeel vormen van de werking van het kinderzitje.
- ! De instructies kunnen gedurende de gehele levensduur worden bewaard bij het kinderzitje.
- ! Controleer of dit verbeterde kinderzitje juist kan worden geïnstalleerd in uw voertuig voordat u het aanschaft.
- ! Neem contact op met de distributeur over onderhoud, reparaties en vervangen van onderdelen.
- ! Om brandwonden te voorkomen, nooit hete vloeistoffen in de bekerhouder van uw kinderzitstelsel plaatsen.

# Noodgeval

Bij een noodsituatie of een ongeluk is het heel belangrijk om uw kind direct te laten verzorgen met eerste hulp en medische behandeling.

# Productinformatie

## Riemmodus: voor installatie met driepuntsgordel



1. Dit is een universeel verbeterd kinderzitstelsel met gordel. Het is goedgekeurd volgens VN-verordening nr. 129 voor gebruik in voornamelijk "Universele zitstanden" zoals is aangegeven door de fabrikant van de auto in de handleiding.
2. Neem in geval van twijfel contact op met de fabrikant van het verbeterde kinderzitstelsel of de verkoper.

## Kinderstoelmodus: voor installatie met driepuntsgordel

1. Dit is een i-Size kinderzitje met verbeterd veiligheidsriemsysteem. Het is goedgekeurd volgens VN-verordening nr. 129 voor gebruik in voornamelijk "i-Size-zitstanden" zoals is aangegeven door de fabrikant van de auto in de handleiding.
2. Neem in geval van twijfel contact op met de fabrikant van het verbeterde kinderzitstelsel of de verkoper.

**Materiaal**      Kunststoffen, metaal, geweven stoffen  
**Patent nr.**      Patent aangevraagd

# De installatiemodus kiezen

	Groote kind	Installatiestand	Installatie	Referentieleeftijd
ECE R129	76cm-105cm/ ≤21,5kg	Gordelmodus		15 maanden tot ongeveer 4 jaar
	100cm-150cm/ ≤36kg	Kinderstoelmodus		3.5 jaar tot 12 jaar

# Montage

zie afbeeldingen 1 - 7

! Zorg ervoor dat bij het bevestigen van de rugsteun op de voet geen onderdeel van de zitbekleding in de weg zit.

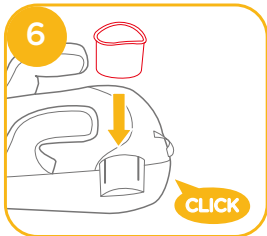
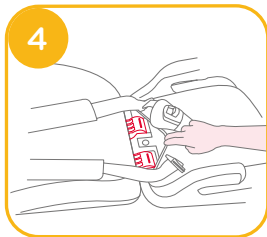
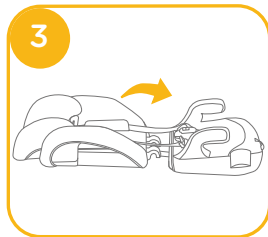
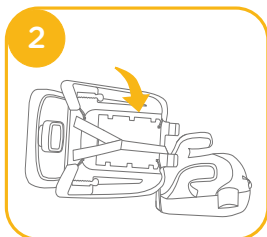
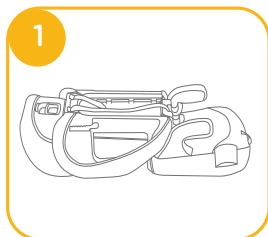

## Hoogte-afstelling - voor hoofdsteun

zie afbeelding 8

1. Stel de hoofdsteun af op de juiste hoogte overeenkomstig de lengte van het kind.
2. Knijp in de hendel voor de afstelling van de hoofdsteun en trek tegelijkertijd de hoofdsteun op of druk het omlaag tot het in een van de 10 standen klikt.

! Laat uw kind iets naar voren leunen voordat u de hoogte van de hoofdsteun afstelt.

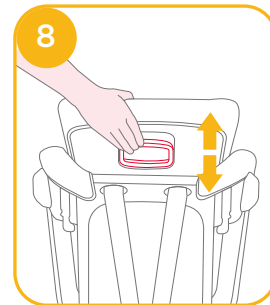



## Installatiekwesties

zie afbeeldingen 9 - 11

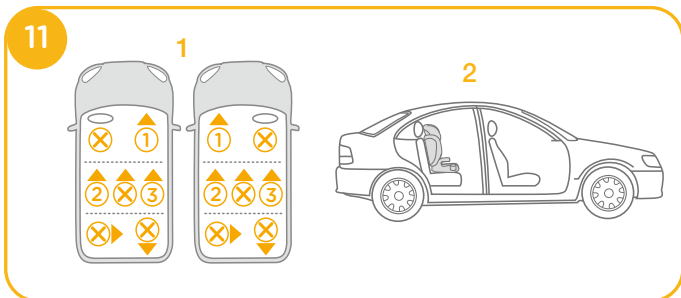
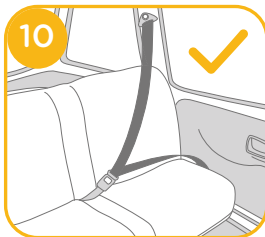
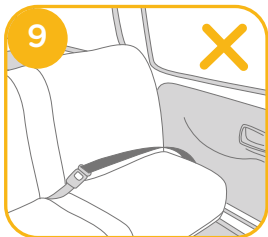

## Installatie met driepuntsgordel

zie afbeeldingen 12 - 38

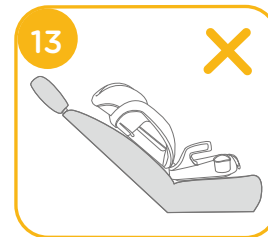

### Gordelmodus

(Voor kind tussen 76cm-105cm / 9-21,5kg / 15 maanden - 4 jaar oud)

zie afbeeldingen 14 - 18

! Gebruik het kinderzitje NIET met de gordels als de schouders van het kind boven de hoogste sleuven in de rugleuning uitkomen of als het kind zwaarder is dan 21,5 kg.

1. Druk de instelknop voor de gordels in en trek tegelijk de twee schoudergordels van het kinderzitstelsel zo ver mogelijk uit. <sup>14</sup>
2. Maak de gesp van de gordels los door op de rode knop te drukken. <sup>15</sup>

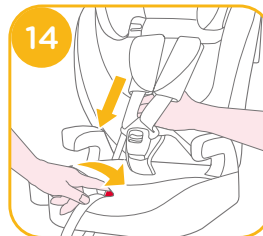

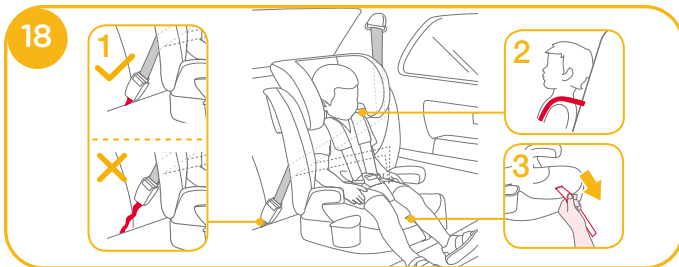
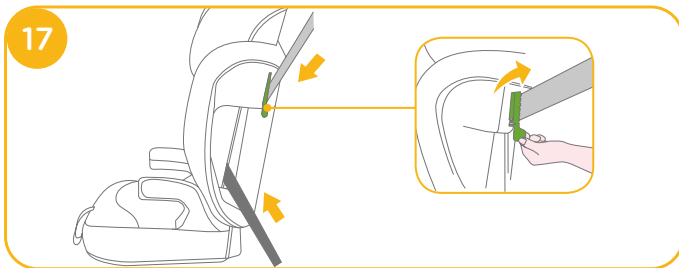
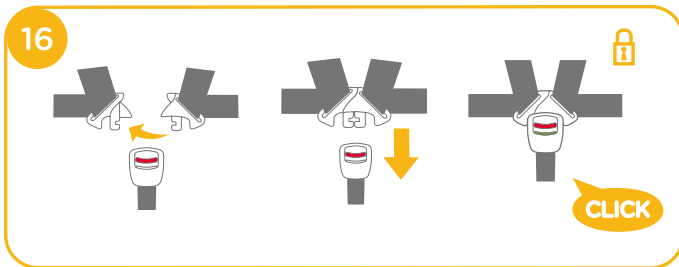

3. De schoudergordel gaat door het ontgrendelapparaat, controleer of het ontgrendelapparaat omlaaggedrukt is. <sup>17</sup>
4. Het kinderzitje kan niet worden gebruikt als de gesp van de veiligheidsriem (vrouwelijke gespkant) te lang is om het kinderzitsysteem veilig vast te zetten. <sup>18</sup> -1

5. Om voor de juiste hoogte van de hoofdsteen te zorgen, MOET de onderkant van de hoofdsteen gelijk zijn aan de bovenkant van de schouders van het kind als afgebeeld in <sup>18</sup> -2
6. Trek de gordelinstelling omlaag en stel het op de juiste lengte af om ervoor te zorgen dat uw kind goed vast zit. Zorg ervoor dat de ruimte tussen het kind en de schouderriemen ongeveer de dikte van een hand is. <sup>18</sup> -3

## Kinderstoelmodus

(Voor kind tussen 100cm-150cm / 15-36kg / 3.5 - 12 jaar oud)

zie afbeeldingen <sup>19</sup> - <sup>38</sup>

! Bewaar de schoudergordelkap, de kap voor de gesp/ kruisgordel en de riemen op een veilige plaats.

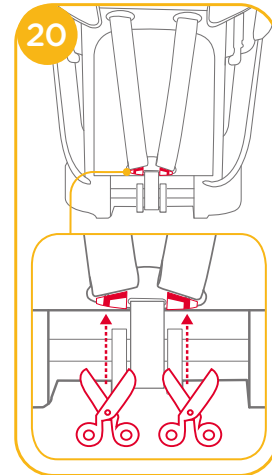
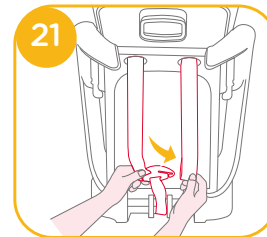

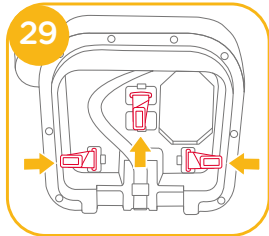
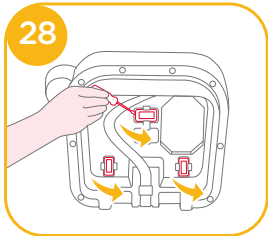
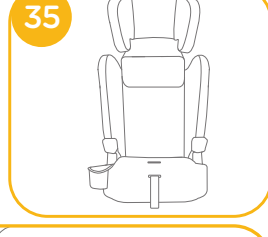
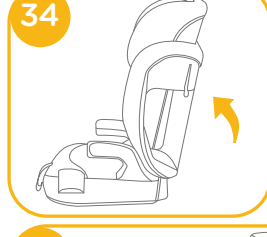
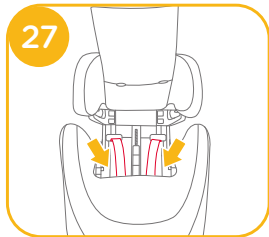
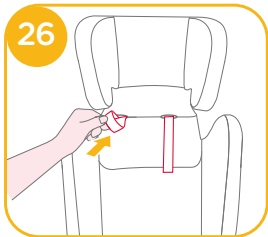
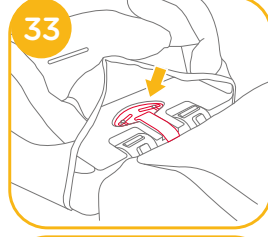
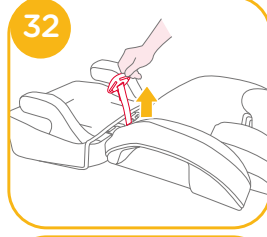
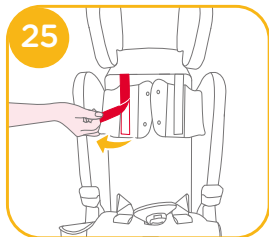
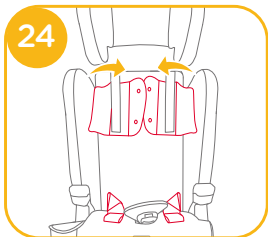
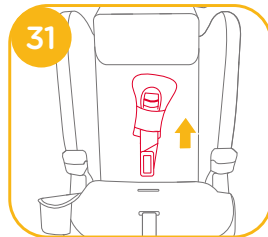
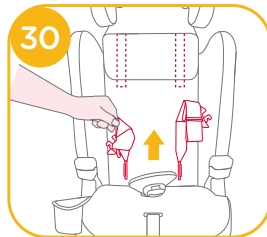
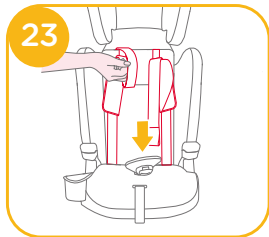
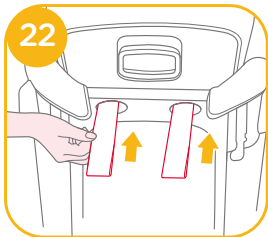

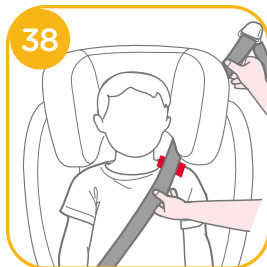

- ! Trek aan de veiligheidsgordel van het voertuig en steek deze door de gordelgeleider <sup>36</sup> en gesp hem vast.
- ! Plaats de schouderriem door de geleider voor de schouderriem als afgebeeld in <sup>36</sup> -1
- ! Plaats de voertuiggordel NIET over de bovenkanten van de armleuningen. Hij moet onder de armleuningen doorgaan. <sup>36</sup> -2
- ! Het kinderstoeltje kan niet worden gebruikt als de gesp van de veiligheidsriem (vrouwelijke gespkant) te lang is om het stoeltje veilig vast te zetten. <sup>36</sup> -3
- ! Het is heel belangrijk dat elke middelriem laag wordt gedragen, zodat het bekken stevig vast zit. Het kinderzitje is afgebeeld als <sup>36</sup>
- ! Om zeker te zijn dat de juiste hoogte van de hoofdsteun is ingesteld, moet de onderkant van de hoofdsteun gelijklopen met de bovenkant van de schouders van het kind zoals afgebeeld in <sup>37</sup> en de schouderriem moet in het rode gebied zijn geplaatst als afgebeeld in <sup>38</sup>
- ! Zet het kinderzitje stevig tegen de rugleuning van een naar voren kijkende autostoel die is voorzien van een heup/schoudergordel.
- ! Laat uw kind in het stoeltje zitten met zijn of haar rug plat tegen de rugleuning van het stoeltje.
- ! Als de riem over hals, hoofd of gezicht van het kind komt, moet u de hoogte van de hoofdsteun aanpassen.
- ! De riem mag niet gedraaid zijn.

- ! Na het gebruik met boostermodus moet u de eerder verwijderde componenten niet opnieuw in elkaar zetten.

## Zachte voorwerpen losmaken

zie afbeeldingen <sup>39</sup> - <sup>40</sup>

Volg de stappen <sup>39</sup> - <sup>40</sup> voor het losmaken van zachte voorwerpen.

- ! Om het zachte materiaal opnieuw te bevestigen, herhaalt u de bovenstaande stappen in omgekeerde volgorde.

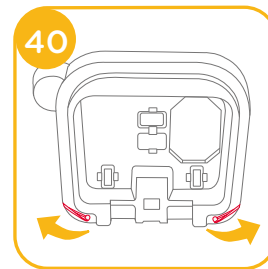
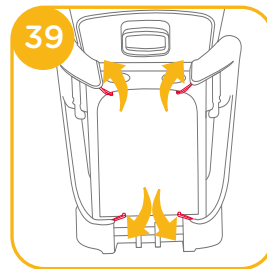

## Verzorging en onderhoud

- ! Was de zachte voorwerpen en binnenvoering met koud water onder 30°C.
- ! De zachte voorwerpen niet strijken.
- ! De zachte voorwerpen niet bleken of laten stomen.
- ! Gebruik geen onverdund neutraal schoonmaakmiddel, benzine of andere organische materialen om het kinderzitsysteem te wassen. Dat kan het kinderzitsysteem beschadigen.
- ! De zachte voorwerpen en binnenvoering niet uitwringen om ze te drogen. Daardoor kunnen de zachte voorwerpen en binnenvoering kreukelen.
- ! Hang de zachte voorwerpen en binnenvoering in de schaduw op.
- ! Haal het kinderzitsysteem uit de autostoel als het voor langere tijd niet wordt gebruikt. Berg het kinderzitsysteem op een koele en droge plaats op, waar uw kind er niet bij kan.



# IT Benvenuto in Joie™

Congratulazioni per essere entrato a far parte della famiglia Joie! Siamo lieti di partecipare al viaggio con il tuo bambino. Viaggiando con elevate™ R129, stai utilizzando un dispositivo di ritenuta per bambini di alta qualità e con sicurezza totalmente certificata. Leggere attentamente questo manuale e attenersi a ogni procedura per garantire un viaggio comodo e la migliore protezione per il bambino.

Per utilizzare il dispositivo di ritenuta per bambini Joie in conformità alla normativa ECE R129/03, il bambino deve soddisfare i seguenti requisiti.

Altezza del bambino 76 cm-150 cm (età di riferimento 15 mesi-12 anni).

## Base

Leggere tutte le istruzioni del presente manuale prima di installare e usare il prodotto.

**! IMPORTANTE: DA CONSERVARE PER FUTURE CONSULTAZIONI. LEGGERE ATTENTAMENTE.**

Conservare il manuale di istruzioni nella tasca laterale situata nella parte inferiore della base, come mostrato nella figura a destra.

Per informazioni più dettagliate, si prega di visitare il nostro sito web all'indirizzo [joiebaby.com](http://joiebaby.com)

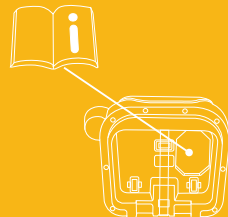

## Elenco parti

Assicurarsi che tutti i pezzi siano disponibili prima dell'assemblaggio. Se manca qualche pezzo, contattare il rivenditore locale. Per l'assemblaggio non è necessario nessun attrezzo.

- |   |                               |   |                                 |
|---|-------------------------------|---|---------------------------------|
| 1 | Poggiatesta                   | 6 | Imbottitura cinghie             |
| 2 | Supporto posteriore inferiore | 7 | Leva di regolazione poggiatesta |
| 3 | Bracciolo                     | 8 | Cinture                         |
| 4 | Regolatore                    | 9 | Portabicchiere                  |
| 5 | Fibbia                        |   |                                 |

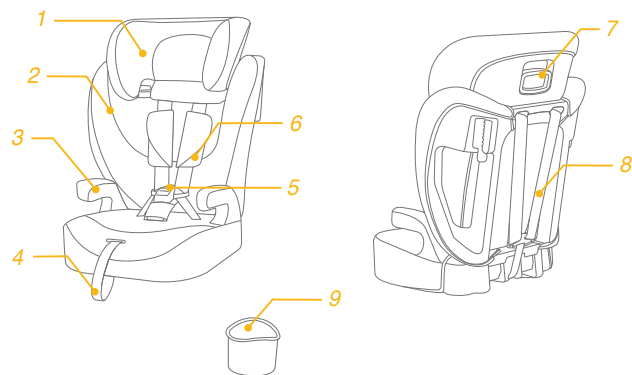

## AVVERTENZA

- ! PRESTARE attenzione in modo che gli oggetti rigidi e le parti in plastica del dispositivo avanzato di ritenuta per bambini siano posizionati e installati in modo che non rischino di rimanere incastrati in un sedile spostabile o nella portiera del veicolo.
- ! Per utilizzare il dispositivo avanzato di ritenuta per bambini con base in conformità alla normativa UN N. 129, il bambino deve soddisfare i seguenti requisiti.  
Altezza bambino 76 cm-150 cm/Peso del bambino 9-36 kg (età bambino da 15 mesi a circa 12 anni). Solo modalità in senso di marcia (in direzione di marcia del veicolo)
- ! **IMPORTANTE: NON UTILIZZARLO PRIMA CHE IL BAMBINO SUPERI I 15 MESI DI ETÀ** (fare riferimento alle istruzioni).
- ! Il dispositivo avanzato di ritenuta per bambini potrebbe non essere adatto a tutti i veicoli approvati.
- ! Le cinghie che fissano il dispositivo di ritenuta per bambini al veicolo devono essere strette, le cinghie del bambino devono essere adattate al suo corpo e non devono essere attorcigliate.
- ! **NON** utilizzare alcun carico sui punti di contatto diversi da quelli descritti nelle istruzioni e contrassegnati sul dispositivo avanzato di ritenuta per bambini.
- ! Dopo aver messo il bambino nel dispositivo di ritenuta per bambini, utilizzare correttamente la cintura di sicurezza.
- ! È estremamente importante che la cinghia addominale sia indossata in basso in modo da sostenere il bacino.
- ! Il dispositivo avanzato di ritenuta per bambini deve essere sostituito se è stato sottoposto a violenti sollecitazioni in caso di incidente. Un incidente può causare danni impossibili da notare.

## AVVERTENZA

- ! Considerare il pericolo di apportare modifiche o aggiunte al dispositivo senza approvazione dell'autorità competente, e il pericolo di non seguire attentamente le istruzioni di installazione fornite dal produttore del dispositivo avanzato di ritenuta per bambini.
- ! Tenere il dispositivo avanzato di ritenuta per bambini lontano dalla luce del sole per evitare di causare ustioni alla pelle del bambino. Toccare sempre il dispositivo avanzato di ritenuta per bambini prima di far sedere il bambino.
- ! **NON** lasciare mai il bambino incustodito nel dispositivo avanzato di ritenuta per bambini.
- ! I bagagli o altri oggetti che potrebbero causare lesioni in caso di collisione devono essere fissati adeguatamente.
- ! Il dispositivo avanzato di ritenuta per bambini **NON DEVE ESSERE UTILIZZATO** senza il rivestimento imbottito.
- ! Il rivestimento imbottito deve essere sostituito con altri consigliati dal produttore, in quanto costituiscono parte integrante delle prestazioni del dispositivo di ritenuta.
- ! Le istruzioni devono essere conservate sul dispositivo di ritenuta per bambini per tutta la durata.
- ! Prima di acquistare questo dispositivo avanzato di ritenuta per bambini, assicurarsi che possa essere installato correttamente nel veicolo.
- ! Contattare il rivenditore in caso di problemi relativi a manutenzione, riparazione e sostituzione dei pezzi.
- ! Per evitare ustioni, non versare liquidi caldi nel portabicchiere del dispositivo di ritenuta per bambini.

# Emergenza

In caso di emergenza o incidenti, è estremamente importante portare il bambino al pronto soccorso per cure mediche immediate.

## Informazioni sul prodotto

### Modalità cintura: installazione con cintura a 3 punti

1. È un dispositivo avanzato di ritenuta per bambini allacciato universale. È omologato in base alla normativa UN N.129, per l'uso principale in "posizioni dei sedili universali", come indicato dai produttori dei veicoli nel manuale dell'utente del veicolo.
2. In caso di dubbi, consultare il produttore o il rivenditore del dispositivo avanzato di ritenuta per bambini.



### Modalità rialzo con schienale: installazione con cintura a 3 punti

1. È un dispositivo avanzato di ritenuta per bambini con rialzo i-Size. È omologato in base alla normativa UN N.129, per l'uso principale in "posizioni dei sedili i-Size", come indicato dai produttori dei veicoli nel manuale dell'utente del veicolo.
2. In caso di dubbi, consultare il produttore o il rivenditore del dispositivo avanzato di ritenuta per bambini.

**Materiali**      Plastica, metallo, tessuto

**N. brevetto**    In attesa di brevetto

## Scelta della modalità di installazione

	Dimensioni del bambino	Modalità di installazione	Installazione	Età di riferimento
ECE R129	76cm-105cm/ ≤21,5kg	Modalità cintura		Da 15 mesi a circa 4 anni
	100cm-150cm/ ≤36kg	Modalità rialzo con schienale		Da 3.5 a 12 anni



# Montaggio

vedere le figure 1 - 7

! Accertarsi che nessuna parte del rivestimento del sedile interferisca quando si fissa lo schienale alla base.

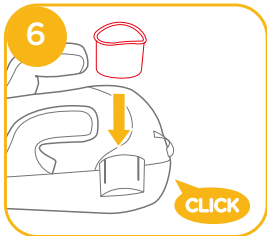
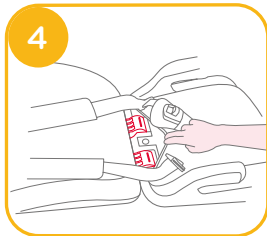
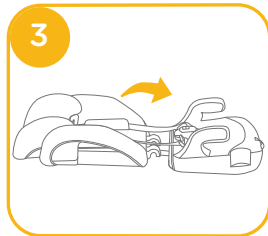
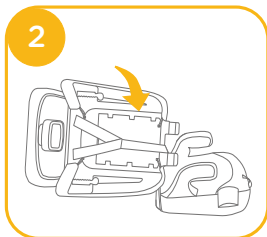
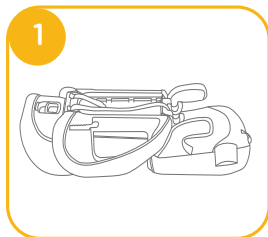

## Regolazione dell'altezza - per poggiatesta

vedere figura 8

1. Portare il poggiatesta all'altezza appropriata per le dimensioni del bambino.
2. Tirare la leva di regolazione del poggiatesta, quindi tirare verso l'alto o spingere verso il basso il poggiatesta finché non scatta in una delle 10 posizioni.

! Prima di regolare l'altezza del poggiatesta, spostare leggermente in avanti il bambino.

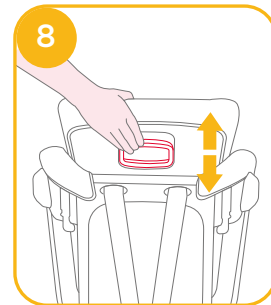

## Dubbi sull'installazione

vedere le figure 9 - 11

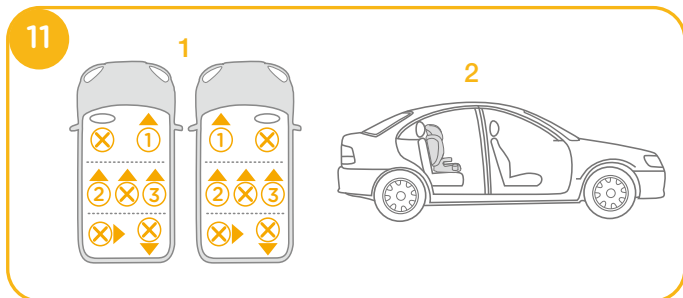
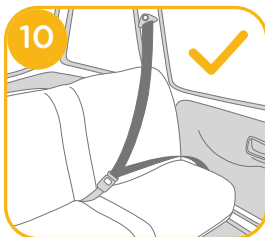
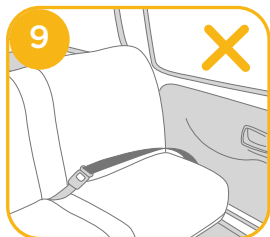

## Installazione con cintura a 3 punti

vedere le figure 12 - 13

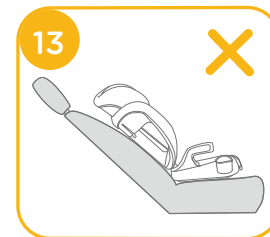

### Modalità cintura

(per bambini da 76 cm-105 cm / 9-21,5 kg / 15 mesi - 4 anni)

vedere le figure 14 - 15

- ! NON utilizzare il rialzo con schienale con le cinture se le spalle del bambino sono sopra le fessure più alte dello schienale o se il peso del bambino supera i 21,5 kg.
- 1. Premendo il pulsante di regolazione della cintura, tirare completamente le due cinture per le spalle del dispositivo di ritenuta per bambini. 14
- 2. Sganciare la fibbia delle bretelle premendo il pulsante rosso. 15

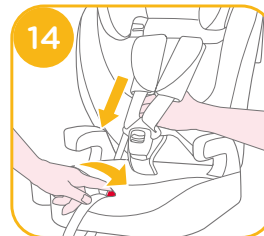

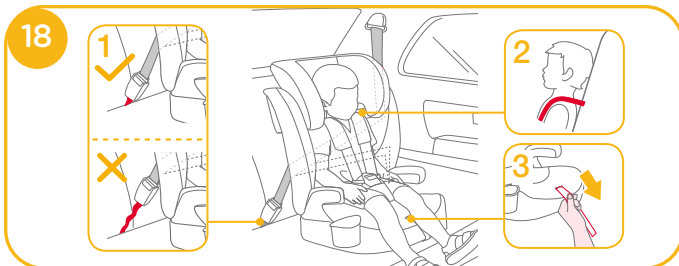
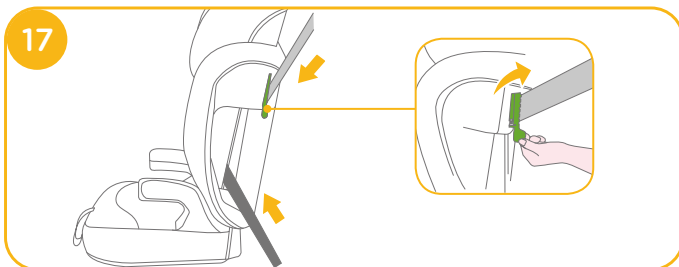
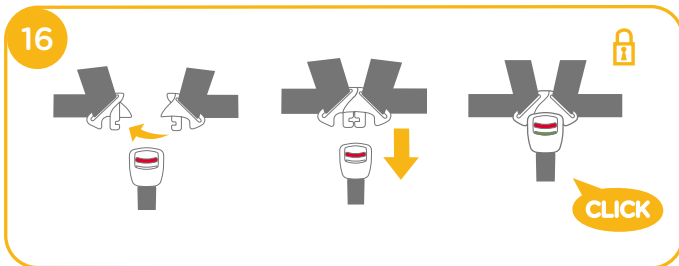

3. Le cinture per le spalle devono passare attraverso il dispositivo di blocco. Verificare che il dispositivo di blocco sia chiuso. **17**
4. Il dispositivo di ritenuta per bambini non può essere utilizzato se la fibbia della cintura di sicurezza del veicolo (il terminale femmina) è troppo lungo per ancorare saldamente il dispositivo di ritenuta per bambini. **18 -1**

5. Per ottenere l'altezza corretta del poggiatesta, la parte inferiore del poggiatesta DEVE essere alla stessa altezza della parte superiore delle spalle del bambino, come mostrato in **18 -2**
6. Tirare verso il basso il regolatore e regolarlo alla lunghezza adeguata per assicurarsi che sia perfettamente allacciato. Assicurarsi che lo spazio tra il bambino e la cintura per le spalle sia di circa lo spessore di una mano. **18 -3**

## Modalità rialzo con schienale

(per bambini da 100 cm-150 cm / 15-36 kg / 3.5 - 12 anni)

vedere le figure **19 - 38**

! Conservare le cinture, la fibbia e le imbottiture per le cinture in un luogo sicuro

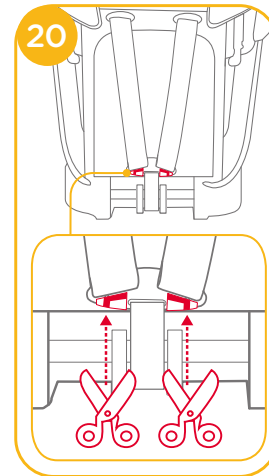
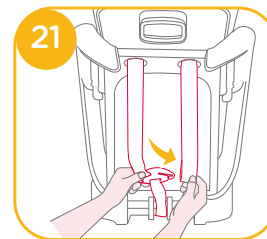

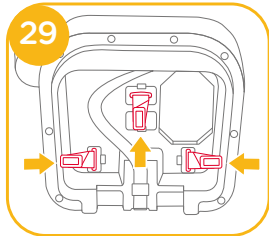
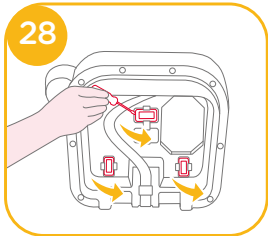
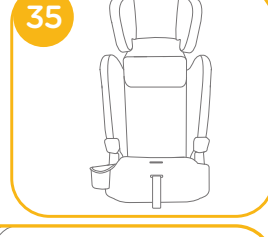
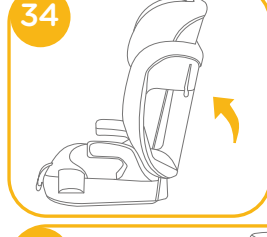
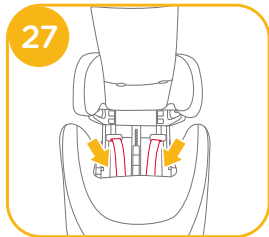
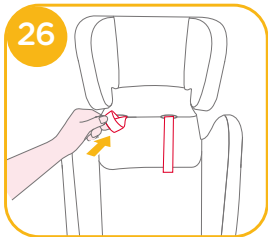
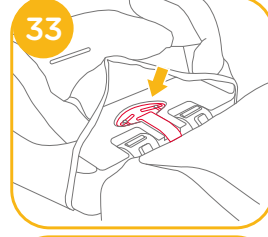
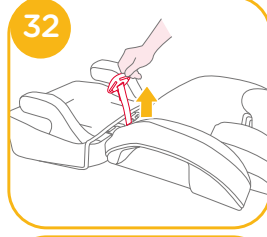
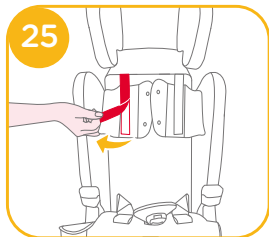
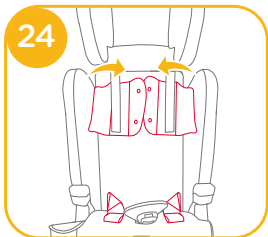
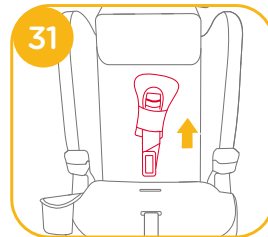
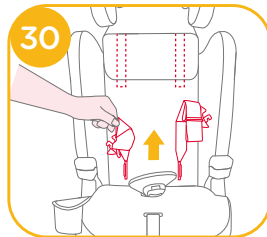
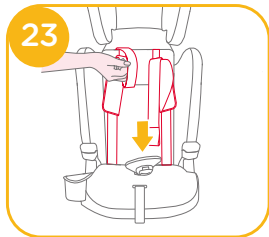
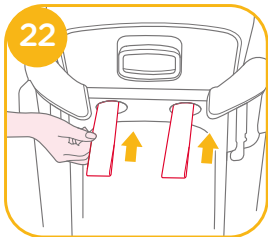

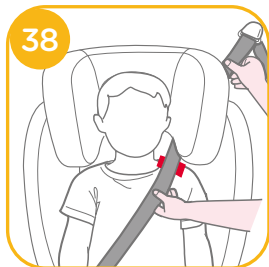

- ! Tirare la cintura di sicurezza del veicolo e passare attraverso il percorso della cintura <sup>36</sup>, quindi allacciarla.
- ! Posizionare la cintura per le spalle attraverso la relativa guida, come mostrato in <sup>36</sup> -1
- ! NON posizionare la cintura del veicolo oltre la parte superiore dei braccioli. Deve passare sotto i braccioli. <sup>36</sup> -2
- ! Il rialzo con schienale non può essere utilizzato se la fibbia della cintura di sicurezza del veicolo (il terminale femmina) è troppo lungo per ancorare saldamente il rialzo. <sup>36</sup> -3
- ! È estremamente importante che la cinghia addominale sia indossata in basso in modo da sostenere il bacino. Il rialzo viene mostrato come in <sup>36</sup>
- ! Per garantire l'altezza corretta del poggiatesta, la parte inferiore del poggiatesta DEVE essere alla stessa altezza della parte superiore delle spalle del bambino, come mostrato in <sup>37</sup> e la cintura per le spalle deve essere posizionata nella zona rossa, come mostrato in <sup>38</sup>
- ! Posizionare il rialzo con schienale saldamente contro lo schienale di un sedile del veicolo rivolto in avanti dotato di una cintura addominale/della spalla.
- ! Far sedere il bambino sul rialzo con schienale con la schiena poggiata sullo schienale del rialzo.
- ! Se la cintura passa sul collo, la testa o il viso del bambino, regolare l'altezza del poggiatesta.
- ! Evitare di attorcigliare la cintura.

! Dopo l'utilizzo con la modalità rialzo, non rimontare i componenti rimossi in precedenza.

## Rimozione del rivestimento imbottito

vedere le figure <sup>39</sup> - <sup>40</sup>

Seguire i passi <sup>39</sup> - <sup>40</sup> per rimuovere il rivestimento imbottito.

! Per inserire di nuovo il rivestimento imbottito, ripetere le procedure di cui sopra in ordine inverso.

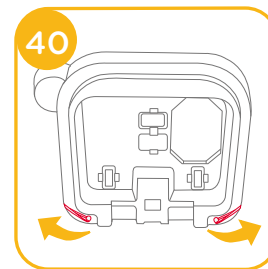
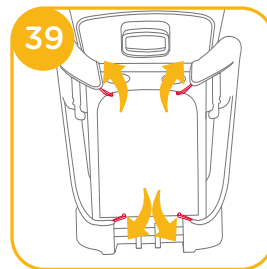

## Cura e manutenzione

- ! Lavare il rivestimento imbottito e l'imbottitura interna con acqua fredda sotto i 30°C.
- ! Non stirare il rivestimento imbottito.
- ! Non candeggiare e non lavare a secco il rivestimento imbottito.
- ! Non usare un detergente neutro non diluito, benzina o altri solventi organici per lavare il dispositivo di ritenuta per bambini. Potrebbero danneggiare il dispositivo di ritenuta per bambini.
- ! Non attorcigliare il rivestimento imbottito e l'imbottitura interna per asciugare con grande forza. Si potrebbero lasciare grinze sul rivestimento imbottito e l'imbottitura interna.
- ! Appendere il rivestimento imbottito e l'imbottitura interna all'ombra per asciugare.
- ! Rimuovere il dispositivo di ritenuta per bambini dal sedile del veicolo se non viene usato per un lungo periodo di tempo. Sistemare il dispositivo di ritenuta per bambini in un luogo fresco, asciutto e a cui il bambino non può accedere.



# ES Bienvenido a Joie™

¡Enhorabuena por unirse a la familia Joie! Estamos encantados de formar parte de su viaje y del de su pequeño. Cuando viaje con el Sistema de Retención Infantil elevate™ R129, estará utilizando un Sistema de Retención Infantil de alta calidad y totalmente certificado. Lea detenidamente este manual y siga cada paso para garantizar que su bebé viaje cómodamente y esté protegido de la mejor manera posible.

Para utilizar este Sistema de Retención Infantil Joie de acuerdo con ECE R129/03, el niño deberá cumplir los siguientes requisitos:  
Altura del niño entre 76cm y 150 cm (edad de referencia entre 15 meses y 12 años).

## Base

Lea todas las instrucciones incluidas en este manual antes de instalar y utilizar el producto.

**¡IMPORTANTE! GUARDE ESTE MANUAL PARA FUTURAS CONSULTAS. LEA DETENIDAMENTE.**

Guarde el manual de instrucciones en el compartimento de almacenamiento de la parte inferior de la base como se muestra en la figura que aparece a la derecha.

Para obtener información sobre la garantía, visite nuestro sitio web en [joiebaby.com](http://joiebaby.com).

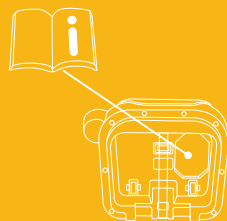

## Lista de piezas

Asegúrese de que están disponibles todas las piezas antes de montar el producto. Si falta alguna pieza, póngase en contacto con su proveedor local. No se necesita ninguna herramienta para el montaje.

- |   |                   |   |                                     |
|---|-------------------|---|-------------------------------------|
| 1 | Reposacabezas     | 6 | Protector del amés de los hombros   |
| 2 | Respaldo inferior | 7 | Palanca de ajuste del reposacabezas |
| 3 | Reposabrazos      | 8 | Correa de los hombros               |
| 4 | Cincha de ajuste  | 9 | Portavasos                          |
| 5 | Hebillas          |   |                                     |

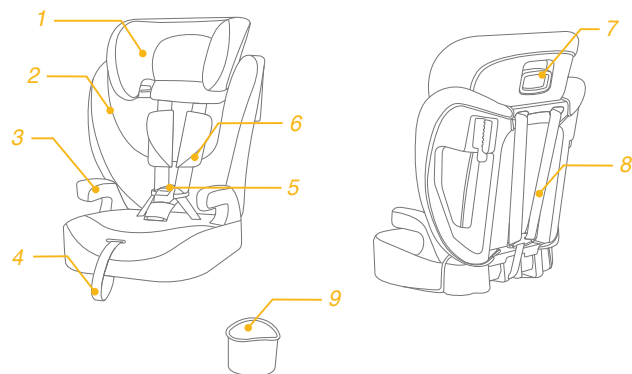

## ADVERTENCIA

- ! TENGA cuidado para que los elementos rígidos y las piezas de plástico del Sistema de Retención Infantil se coloquen e instalen de manera que no puedan quedar atrapados por un asiento móvil o en la puerta del vehículo.
- ! Para utilizar este Sistema de Retención Infantil con base de acuerdo con la norma n.º 129 de la ONU, el niño deberá cumplir los siguientes requisitos:  
Altura del niño 76 cm-150 cm/Peso del niño 9-36 kg (Niño de 15 meses a aproximadamente 12 años). Solo con orientación a favor de la marcha (en la dirección de viaje del vehículo)
- ! **IMPORTANTE - NO UTILIZAR ANTES DE LOS 15 MESES** (consulte las instrucciones).
- ! El respaldo mejorado para niños puede no caber en todos los vehículos aprobados.
- ! Las correas que fijan el Sistema de Retención Infantil al vehículo deben estar apretadas, mientras que las correas que sujetan al niño deben ajustarse al cuerpo del niño y no retorcerse.
- ! NO utilice ningún punto de contacto de soporte de carga distinto a los que se describen en las instrucciones y aparecen en el Sistema de Retención Infantil.
- ! Una vez colocado el niño en el Sistema de Retención Infantil, el cinturón de seguridad se deberá utilizar correctamente.
- ! Asegúrese de que ninguna correa de seguridad quede demasiado baja, de forma que la pelvis quede firmemente sujeta.
- ! Este Sistema de Retención Infantil se debe reemplazar si ha estado sometido a tensiones violentas en un accidente. Un accidente puede causar daños no visibles en dichos elementos.

## ADVERTENCIA

- ! Considere el peligro de realizar alteraciones o modificaciones al dispositivo sin la aprobación de la autoridad adecuada y el peligro de no seguir estrictamente las instrucciones de instalación facilitadas por el fabricante del Sistema de Retención Infantil.
- ! Mantenga el Sistema de Retención Infantil alejado de la luz directa del sol ya que, si no lo hace, podría alcanzar temperaturas demasiado altas para la piel de su hijo. Toque siempre el Sistema de Retención Infantil antes de colocar al niño en él.
- ! NO deje a su hijo sin supervisión en este Sistema de Retención Infantil.
- ! Sujete correctamente el equipaje y cualquier otro objeto susceptible de provocar lesiones en caso de colisión.
- ! NO UTILICE el Sistema de Retención Infantil sin el acolchado.
- ! El acolchado no deberá sustituirse por uno que no esté recomendado por el fabricante, ya que el acolchado constituye una parte esencial del funcionamiento del Sistema de Retención.
- ! Las instrucciones pueden conservarse en el Sistema de Retención Infantil durante su período de vida útil.
- ! Compruebe si el Sistema de Retención Infantil se puede instalar correctamente en el vehículo antes de comprarlo.
- ! Para cualquier cuestión de mantenimiento, reparación o sustitución de piezas, consulte a su distribuidor.
- ! Para evitar quemaduras, nunca coloque líquidos calientes en el portavasos del Sistema de Retención Infantil.



# Emergencia

En caso de emergencia o accidente, es muy importante que su hijo reciba primeros auxilios y tratamiento médico de inmediato.

## Información del producto

### Modo de arnés: para instalación con cinturón de 3 puntos

1. Este es un Sistema de Retención Infantil universal. Está aprobado conforme al Reglamento n.º 129 de la ONU, para el uso principal en "asientos universales" como indican los fabricantes de vehículos en el manual del usuario del vehículo.
2. En caso de duda, consulte al fabricante o al distribuidor del Sistema de Retención Infantil.

### Modo de elevador: para instalación con cinturón de 3 puntos

1. Este es un Sistema de Retención Infantil con Elevador i-Size. Está aprobado conforme al Reglamento n.º 129 de la ONU, para el uso principal en "asientos i-Size" como indican los fabricantes de vehículos en el manual del usuario del vehículo.
2. En caso de duda, consulte al fabricante o al distribuidor del Sistema de Retención Infantil.

**Materiales** Plásticos, metal, telas  
**N.º de patente** Pendiente de patentes

## Elegir el modo de instalación

	Altura del niño	Modo de instalación	Instalación	Edad de referencia
ECE R129	76cm-105cm/ ≤21,5kg	Modo arnés		De 15 meses a 4 años aprox.
	100cm-150cm/ ≤36kg	Modo elevador		3.5 a 12 años

# Ensamblaje

consulte las imágenes 1 - 7

! Asegúrese de que no obstaculice ninguna parte del recubrimiento del asiento cuando monte el respaldo en la base.

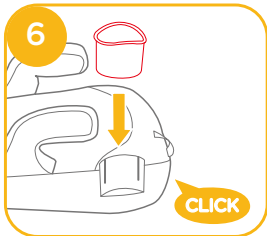
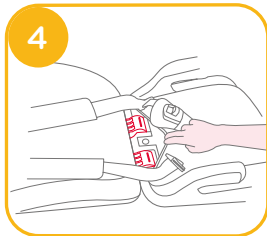
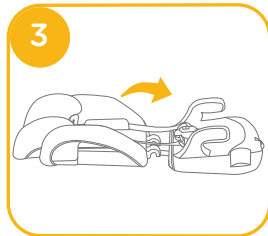
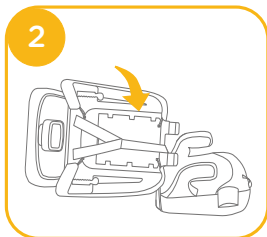
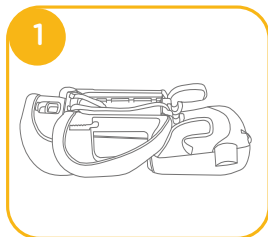

## Ajuste de la altura - para el reposacabezas

Consulte la imagen 8

1. Ajuste el reposacabezas de forma que la altura sea la correcta, según la altura del niño.
  2. Presione la palanca de ajuste del reposacabezas, al mismo tiempo que empuja hacia arriba o hacia abajo el reposacabezas hasta que quede fijado en una de las 10 posiciones.
- ! Antes de ajustar la altura del reposacabezas, coloque al niño ligeramente hacia adelante.

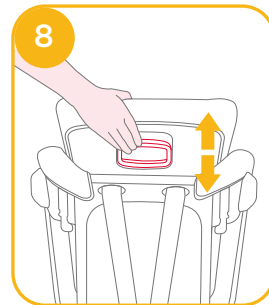

## Consideraciones acerca de la instalación

consulte las imágenes 9 - 11

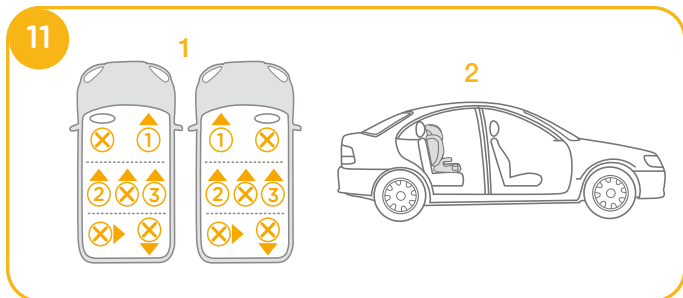
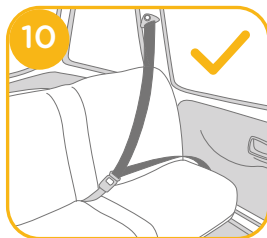
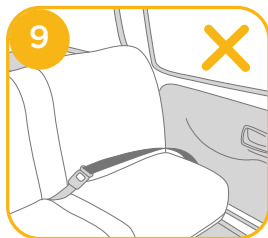

## Instalación con cinturón de 3 puntos de sujeción

consulte las imágenes 12 - 13

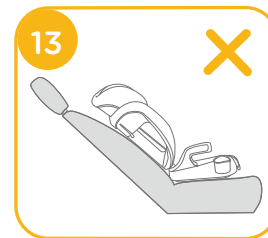

## Modo arnés

(Para niños entre 76 cm y 105 cm/9 y 21,5 kg/15 meses a 4 años)

consulte las imágenes 14 - 15

! NO utilice el asiento elevador con el arnés si los hombros del niño están por encima de las ranuras más altas del respaldo o si el niño pesa más de 21,5 kg.

1. Mientras presiona el botón de ajuste del arnés, tire de los dos arneses de los hombros del Sistema de Retención Infantil tanto como sea posible. <sup>14</sup>
2. Desbloquee la hebilla de los arneses presionando el botón rojo. <sup>15</sup>

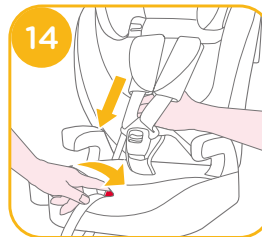

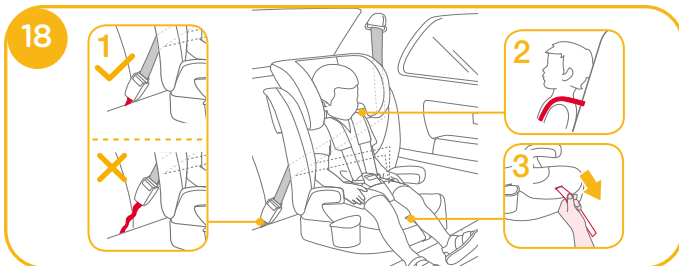
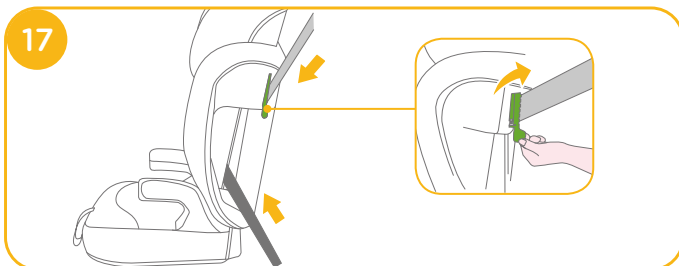
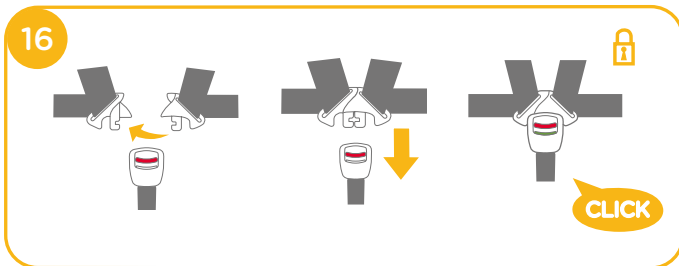

3. El cinturón de los hombros deberá pasar por el dispositivo de bloqueo; asegúrese de que el dispositivo de bloqueo esté apretado. **17**
4. El Sistema de Retención Infantil no puede utilizarse si la hebilla del cinturón de seguridad del vehículo (extremo hembra de la hebilla) es demasiado larga para sujetar con seguridad el Sistema de Retención Infantil. **18 -1**

5. Para asegurarse de que la altura del reposacabezas es correcta, la parte inferior del reposacabezas **DEBE** llegar hasta la parte superior de los hombros del niño, tal y como se muestra en la imagen **18 -2**
6. Empuje hacia abajo la cincha de ajuste y ajústela de forma que la longitud sea la adecuada para garantizar que su hijo quede sujeto cómodamente. Asegúrese de que el espacio entre el niño y el arnés de los hombros sea el del grosor de una mano más o menos. **18 -3**

## Modo elevador

(Para niños entre 100 cm y 150 cm/15 y 36 kg/3.5 a 12 años)

consulte las imágenes **19 - 38**

! Guarde el protector de la correa para los hombros, el protector de la correa para la pelvis/hebilla y las correas del arnés en un lugar seguro.

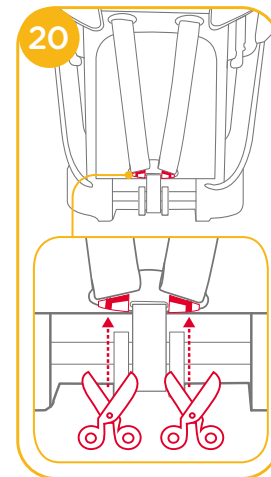

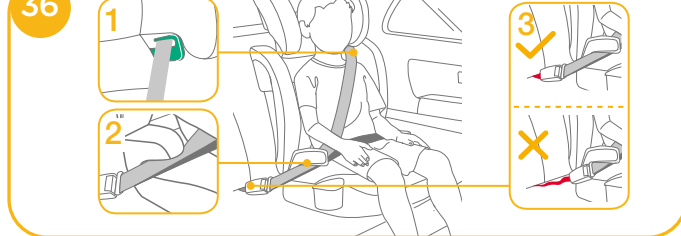
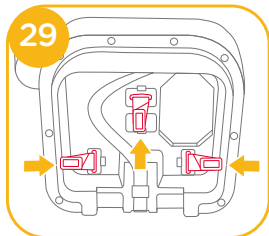
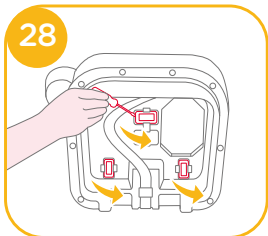
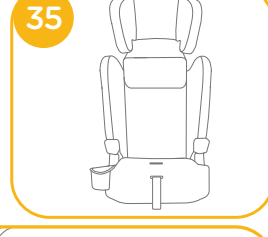
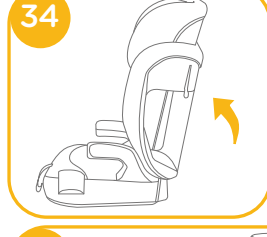
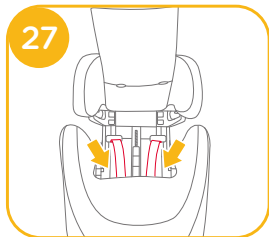
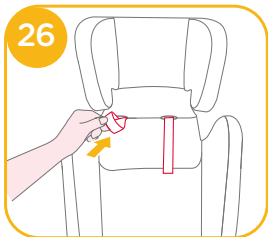
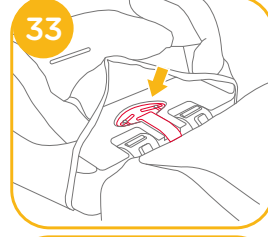
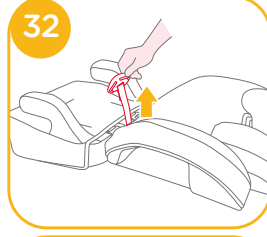
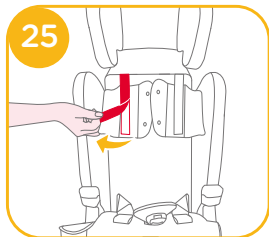
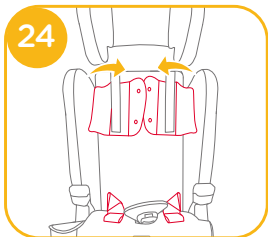
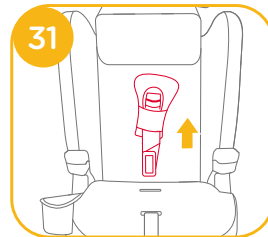
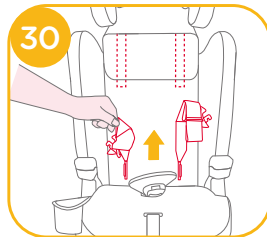
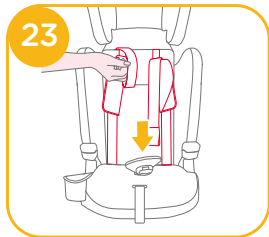
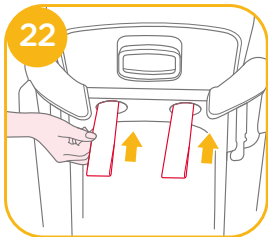

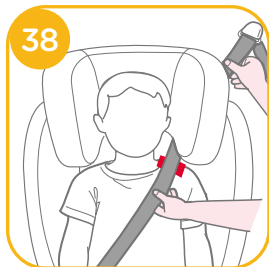

- ! Tire del cinturón de seguridad del vehículo siguiendo la trayectoria del cinturón 36 y, a continuación, abróchelo.
- ! Coloque el cinturón de los hombros a través de la guía del cinturón de los hombros como se indica en la imagen 36-1
- ! NO coloque el cinturón del vehículo sobre la parte superior de los reposabrazos. Debe pasar por debajo de los reposabrazos. 36-2
- ! El asiento elevador no puede utilizarse si la hebilla de seguridad del vehículo (extremo hembra de la hebilla) es demasiado larga para anclar con seguridad el asiento elevador. 36-3
- ! Es muy importante que se asegure de que ninguna correa de seguridad quede demasiado baja, de forma que la pelvis quede firmemente sujeta. El refuerzo se muestra como 36
- ! Para asegurarse de que la altura del reposacabezas es correcta, la parte inferior del reposacabezas DEBE llegar hasta la parte superior de los hombros del niño, tal y como se indica en la imagen 37; y el cinturón de los hombros debe estar colocado en la zona roja, como se muestra en la imagen 38
- ! Coloque el asiento elevador firmemente contra el respaldo de un asiento de vehículo equipado con un cinturón de seguridad para los hombros y la cintura orientado hacia adelante.
- ! Coloque a su hijo sentado en el asiento elevador con la espalda recta contra el respaldo del asiento elevador.
- ! Si el cinturón queda a la altura del cuello, la cabeza o la cara del niño, vuelva a ajustar la altura del reposacabezas.
- ! No retuerza el cinturón.

! Después de usar con el modo de elevador, no vuelva a montar los componentes que se quitaron anteriormente.

## Desmontaje de los materiales mullidos

consulte las imágenes 39 - 40

Siga los pasos 39 - 40 para desmontar los materiales mullidos.

! Para volver a montar los materiales mullidos, repita los pasos anteriores en orden inverso.

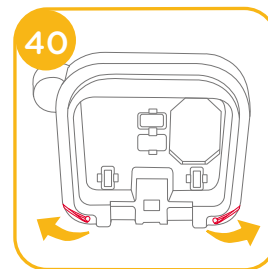
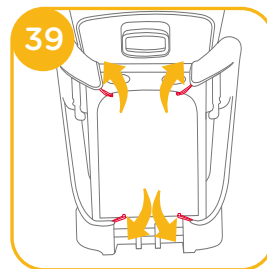

## Cuidados y mantenimiento

- ! Lave el acolchado y el cojín interior con agua fría a menos de 30 °C.
- ! No planche el acolchado.
- ! No limpie en seco ni utilice lejía para lavar el acolchado.
- ! No utilice detergentes neutros sin diluir, gasolina u otros disolventes orgánicos para limpiar el sistema de sujeción para niños. Si lo hace, puede dañar el sistema de sujeción para niños.
- ! No retuerza con demasiada fuerza el acolchado ni el cojín interior cuando los seque. Podrían quedar arrugas en el acolchado y el cojín interior.
- ! Deje secar el acolchado y el cojín interior en un lugar alejado de la luz directa del sol.
- ! Retire este Sistema de Retención Infantil del asiento del vehículo cuando no vaya a utilizarlo durante un periodo prolongado de tiempo. Coloque el Sistema de Retención Infantil en un lugar fresco y seco donde su hijo no pueda acceder.



# PT Bem-vindo à Joie™

Parabéns por se tornar membro da família Joie! Estamos muito satisfeitos por participar na sua aventura com o seu bebé. Quando viaja com o sistema de retenção para crianças da série elevate™ R129, está a utilizar um sistema avançado de retenção para crianças de alta qualidade e totalmente certificado. Leia atentamente este manual e execute todos os passos para garantir uma utilização confortável e a melhor proteção para a criança.

Para utilizar este sistema de retenção para crianças Joie de acordo com a regulamentação ECE R129/03, a criança deve cumprir os seguintes requisitos.

Altura da criança 76 cm-150 cm (idade de referência 15 meses a 12 anos).

## Base

Leia todas as instruções deste manual antes de utilizar o produto.

**! IMPORTANTE: GUARDAR PARA CONSULTA FUTURA.  
LEIA ATENTAMENTE.**

Guarde o manual de instruções no compartimento de armazenamento no fundo da base, como indicado na figura à direita.

Para informações sobre a garantia, visite o nosso Web site em [joiebaby.com](http://joiebaby.com)

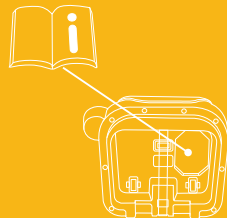

## Lista de componentes

Certifique-se de que todas as peças estão disponíveis antes da montagem. Se alguma peça estiver em falta, contacte o revendedor local. Não são necessárias ferramentas para a montagem.

- |   |                    |   |                                       |
|---|--------------------|---|---------------------------------------|
| 1 | Apoio de cabeça    | 6 | Capa das alças                        |
| 2 | Apoio lombar       | 7 | Alavanca de ajuste do apoio de cabeça |
| 3 | Apoio para o braço | 8 | Alça                                  |
| 4 | Tira de ajuste     | 9 | Suporte para copos                    |
| 5 | Fivela             |   |                                       |

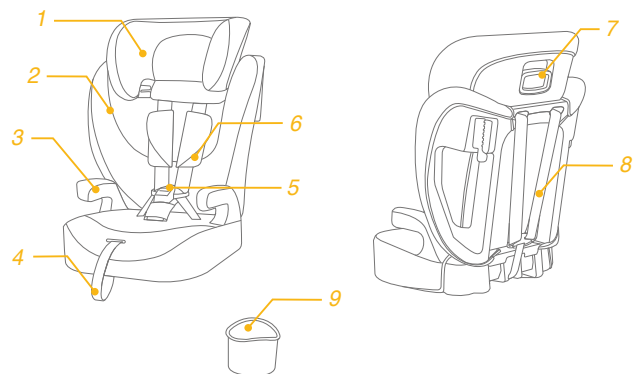



## AVISO

- ! TENHA atenção ao facto de as peças rígidas e plásticas do dispositivo avançado de retenção para crianças deverem estar localizadas e instaladas de forma a não ficarem presas num assento móvel ou na porta do veículo.
- ! Para utilizar este dispositivo avançado de retenção para crianças de acordo com a Regulamentação UN N.º 129, a criança deve cumprir os seguintes requisitos.  
Altura da criança 76 a 150 cm/ Peso da criança 9 a 36 kg (idade da criança 15 meses a aproximadamente 12 anos).  
Apenas virado para a frente (na direção de deslocamento do veículo)
- ! **IMPORTANTE - NÃO UTILIZE ATÉ A CRIANÇA EXCEDER OS 15 MESES DE IDADE** (consulte as instruções).
- ! O dispositivo avançado de retenção para crianças poderá não caber em todos os veículos aprovados.
- ! As correias que seguram o sistema de retenção para crianças ao veículo devem ser apertadas, as correias que retêm a criança devem estar ajustadas ao corpo da mesma e as correias não devem estar torcidas.
- ! **NÃO** utilize quaisquer pontos de contacto de suporte de carga diferentes dos descritos nas instruções e marcados no dispositivo avançado de retenção para crianças.
- ! Após a colocação da criança no dispositivo avançado de retenção, o cinto de segurança deve ser utilizado corretamente.
- ! Certifique-se de que a correia subabdominal está o mais baixo possível para que a cintura esteja bem segura.
- ! Este dispositivo avançado de retenção para crianças deve ser substituído caso tenha sido sujeito a esforços violentos num acidente. Um acidente pode causar danos não visíveis.

## AVISO

- ! Não devem ser efetuadas alterações ou adições ao dispositivo sem a aprovação de uma autoridade competente e devem ser seguidas as instruções de instalação fornecidas pelo fabricante do dispositivo avançado de retenção para crianças.
- ! Mantenha este dispositivo avançado de retenção para crianças afastado de luz solar direta, caso contrário, este poderá atingir temperaturas demasiado elevadas para a pele da criança. Toque sempre no dispositivo avançado de retenção para crianças antes de colocar a criança.
- ! **NÃO** deixe a criança sem supervisão no sistema avançado de retenção para crianças.
- ! Todas as bagagens ou outros objetos que possam causar ferimentos em caso de colisão, devem estar corretamente fixos.
- ! O sistema avançado de retenção para crianças **NÃO DEVE SER UTILIZADO** sem a capa de tecido acolchoado.
- ! A capa de tecido acolchoado não deve ser substituída por qualquer outra que não seja recomendada pelo fabricante, pois é parte integrante do sistema de retenção.
- ! As instruções podem ser guardadas no dispositivo de retenção para crianças durante o seu período de vida útil.
- ! Verifique se este dispositivo avançado de retenção para crianças pode ser instalado corretamente no seu veículo antes de o adquirir.
- ! Para questões relacionadas com manutenção, reparação e substituição de peças, consulte o revendedor.
- ! Para evitar queimaduras, nunca coloque líquidos quentes no suporte para copos do sistema de retenção para crianças.

# Emergência

Em caso de emergência ou acidente, é muito importante que a criança receba imediatamente primeiros socorros e tratamento médico.

## Informações sobre o produto

### Modo de alças: para instalação com cinto de segurança com 3 pontos de fixação

1. Este é um sistema avançado de retenção para crianças universal com cinto. Está aprovado ao abrigo da Regulamentação UN N.º 129 para ser utilizado principalmente em veículos com “lugares sentados universais”, como indicado pelo fabricante do veículo no manual do utilizador.
2. Em caso de dúvida, consulte o fabricante ou o revendedor do sistema avançado de retenção para crianças.



### Modo de assento de elevação: para instalação com cinto de segurança com 3 pontos de fixação

1. Esta é uma cadeira auto com sistema avançado de retenção para crianças i-Size. Está aprovado ao abrigo da Regulamentação UN N.º 129 para ser utilizado principalmente em veículos com “lugares sentados i-Size”, como indicado pelo fabricante do veículo no manual do utilizador.
2. Em caso de dúvida, consulte o fabricante ou o revendedor do sistema avançado de retenção para crianças.

**Materiais** Plástico, metal, tecido

**N.º de patente** Patente pendente

## Escolher o modo de instalação

	Tamanho da criança	Modo de instalação	Instalação	Idade de referência
ECE R129	76cm-105cm/ ≤21,5kg	Modo de alças		15 meses a aprox. 4 anos
	100cm-150cm/ ≤36kg	Modo de assento de elevação		3.5 anos a 12 anos

# Montagem

ver imagens 1 - 7

! Certifique-se de que nenhuma parte da capa do assento interfere quando encaixa o encosto na base.

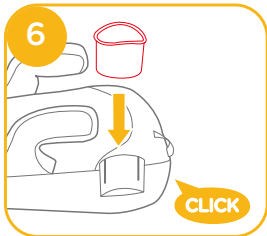
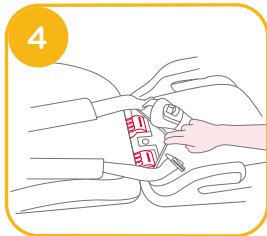
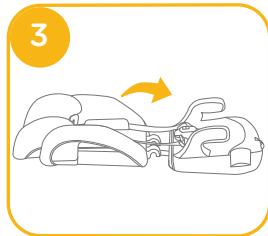
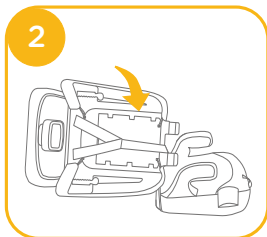
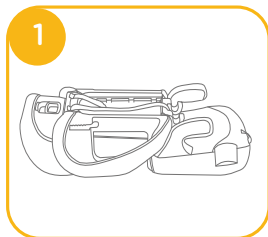

## Ajuste de altura - para apoio de cabeça

ver imagem 8

1. Ajuste o apoio de cabeça para a altura certa de acordo com a altura da criança.
2. Aperte a alavanca de ajuste do apoio de cabeça, e ajuste o apoio de cabeça para cima ou para baixo até que este encaixe numa das 10 posições.

! Antes de ajustar a altura do suporte de cabeça, incline a criança ligeiramente para a frente.

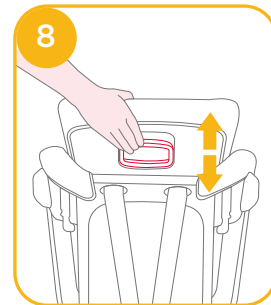

## Cuidados na instalação

ver imagens 9 - 11

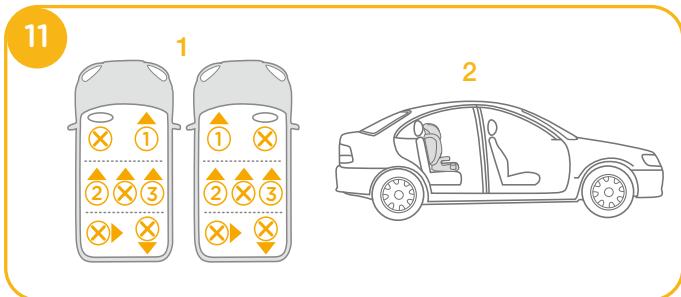
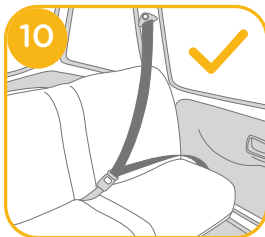
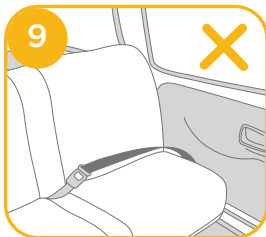

## Instalação com cinto de segurança com 3 pontos de fixação

ver imagens 12 - 38

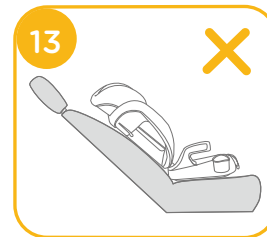

## Modo de alças

(Para crianças entre 76 e 105 cm / 9 e 21,5 kg / 15 meses e 4 anos de idade)

ver imagens 14 - 18

! NÃO utilize o assento com as alças se os ombros da criança estiverem acima das ranhuras mais altas no encosto, ou se a criança pesar mais de 21,5 kg.

1. Enquanto pressiona o botão de ajuste das alças, puxe ao máximo as alças do sistema de retenção para crianças. 14
2. Abra a fivela pressionando o botão vermelho. 15

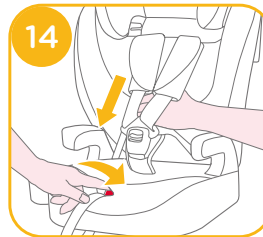

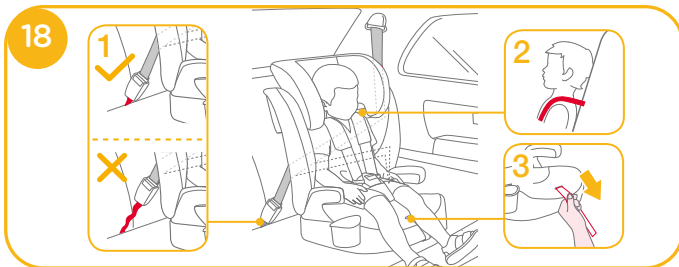
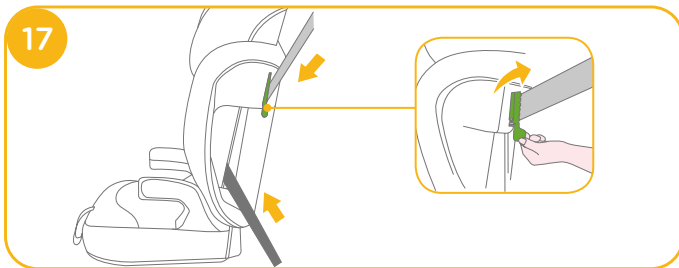
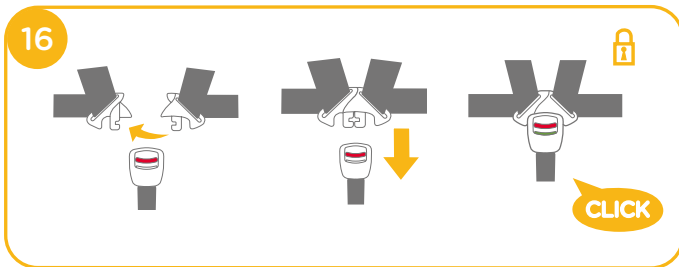

3. A correia de ombros passa pelo dispositivo de bloqueio. Certifique-se de que o dispositivo de bloqueio está empurrado para baixo. **17**
4. O sistema de retenção para crianças não pode ser utilizado se a fivela do cinto de segurança do veículo (extremidade fêmea) for demasiado comprida para prender o sistema de retenção para crianças em segurança. **18** -1

5. Para garantir que obtém a altura correta do apoio de cabeça, a parte inferior do apoio de cabeça DEVE estar alinhada com os ombros da criança, tal como ilustrado em **18** -2
6. Puxe a cinta de ajuste para baixo e ajuste-a para o comprimento adequado para garantir que a criança está segura. Certifique-se de que o espaço entre a criança e as alças é aproximadamente da espessura de uma mão. **18** -3

## Modo de assento de elevação

(Para crianças entre 100 e 150 cm / 15 e 36 kg / 3.5 e 12 anos de idade)

ver imagens **19** - **38**

! Guarde a capa das alças, a capa da fivela/correia entrepernas e as alças num local seguro.

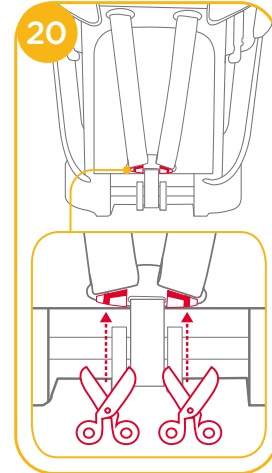
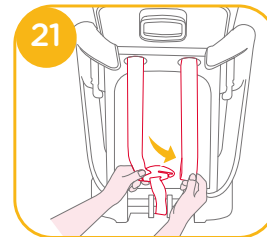

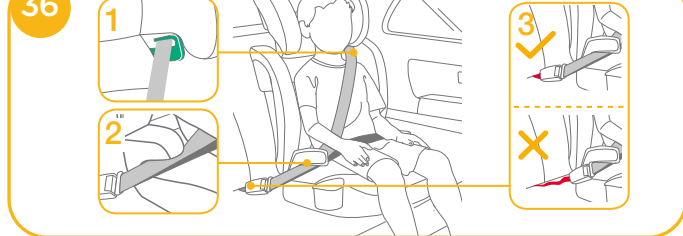
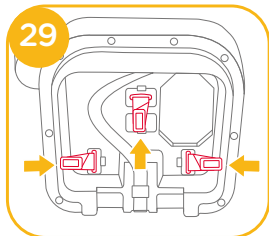
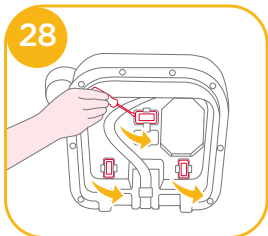
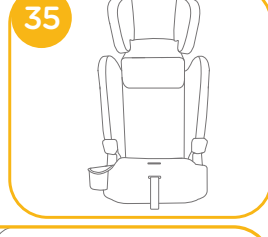
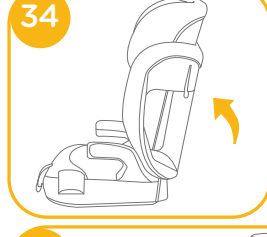
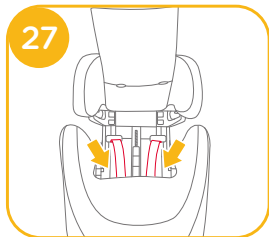
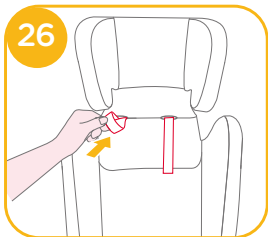
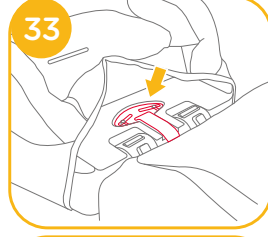
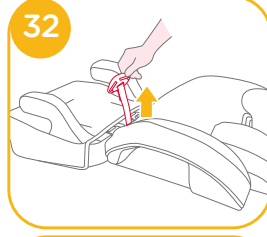
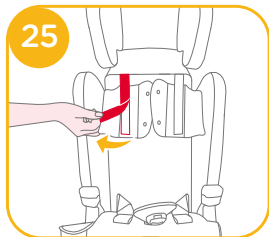
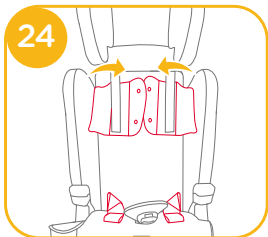
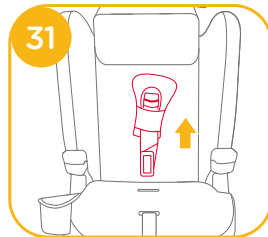
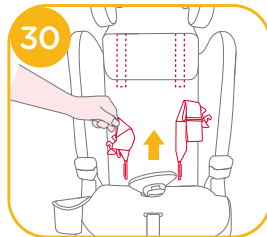
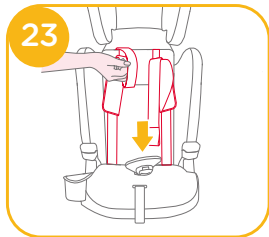
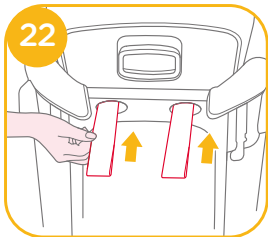

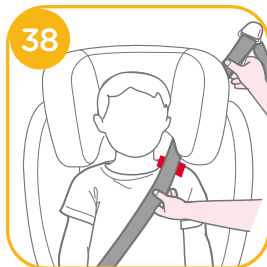

- ! Puxe o cinto de segurança, oriente-o através da guia do cinto **36** e aperte-o.
- ! Coloque a correia de ombro através da guia da correia de ombro exibida em **36** -1
- ! NÃO coloque o cinto sobre os apoios para os braços. Deve passar por baixo dos apoios para os braços. **36** -2
- ! A cadeira auto não pode ser utilizada se a fivela do cinto de segurança (fivela fêmea) for demasiado longa para fixar firmemente a cadeira auto. **36** -3
- ! É muito importante garantir que a correia subabdominal está posicionada o mais baixo possível, para que a bacia esteja bem segura. A cadeira está ilustrada em **36**
- ! Para garantir que obtém a altura do apoio de cabeça correta, a parte inferior do apoio de cabeça DEVE ficar alinhada com a parte superior dos ombros da criança, conforme ilustrado em **37** e a correia de ombro deve estar posicionada na zona a vermelho, conforme ilustrado em **38**
- ! Encoste a cadeira auto firmemente contra o encosto de um banco de veículo virado para a frente equipado com um cinto de três pontos.
- ! Posicione a criança sentada na cadeira com as costas retas encostadas ao encosto da cadeira.
- ! Se o cinto passar por cima do pescoço, cabeça ou rosto da criança, reajuste a altura do apoio de cabeça.
- ! O cinto não deve ficar dobrado.

! Depois de utilizar o modo de assento elevatório, não volte a montar os componentes que foram removidos anteriormente.

## Retirar a capa de tecido

ver imagens **39** - **40**

Siga os passos **39** - **40** para retirar a capa de tecido.

! Para voltar a colocar a capa de tecido, repita os passos indicados acima na ordem inversa.

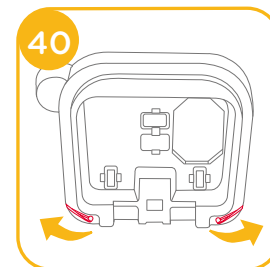
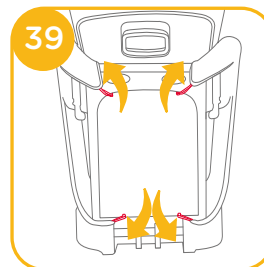

## Cuidado e manutenção

- ! Lave a capa de tecido e o acolchoado interior com água fria a uma temperatura inferior a 30°C.
- ! Não engome a capa de tecido.
- ! Não utilize lixívia nem lavar a seco a capa de tecido.
- ! Não utilize detergente neutro concentrado, gasolina ou outro solvente orgânico para lavar o sistema de retenção para crianças. Pode danificar o sistema de retenção para crianças.
- ! Não torça as capas de tecido acolchoado e o revestimento interno para os secar rapidamente. Poderá enrugar as capas de tecido acolchoado e o revestimento interno.
- ! Deixe secar as capas de tecido acolchoado e o revestimento interno à sombra.
- ! Retire o sistema de retenção para crianças do assento do veículo se não o utilizar durante um período prolongado. Guarde o sistema de retenção para crianças num local fresco e seco e fora do alcance das crianças.





# PL Witamy w Joie™

Gratulujemy zostania członkiem rodziny Joie! Bardzo się cieszymy z możliwości wspólnego podróżowania z Państwem dzieckiem. Podczas podróży z systemem fotelika samochodowego dla dziecka serii elevate™ R129, będzie używany wysokiej jakości, podwyższony fotelik samochodowy dla dziecka z kompletem certyfikatów bezpieczeństwa. Prosimy o uważne przeczytanie tego podręcznika i wykonanie każdej czynności, aby zapewnić wygodną jazdę i najlepsze zabezpieczenie dziecka.

Aby używać ten system fotelika samochodowego dla dziecka Joie zgodnie ze standardem ECE R129/03, dziecko musi spełniać następujące wymagania.  
Wzrost dziecka 76cm-150cm (Referencyjna grupa wiekowa 15 miesięcy - 12 lat).

## Podstawa

Przed instalacją i rozpoczęciem używania produktu należy przeczytać wszystkie instrukcje z tego podręcznika.

**! WAŻNE: ZACHOWAJ DO WYKORZYSTANIA W PRZYSZŁOŚCI.  
NALEŻY PRZECZYTAĆ UWAŻNIE.**

Podręcznik należy trzymać we wnęce, w dolnej części podstawy, jak na rysunku po prawej.

W celu uzyskania informacji o gwarancji, należy odwiedzić naszą stronę internetową, pod adresem [joiebaby.com](http://joiebaby.com)

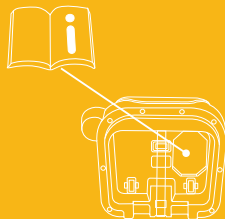

## Wykaz części

Upewnij się, że posiadasz wszystkie części zanim rozpoczniesz proces montażu. Jeśli którejs z części brakuje, należy się skontaktować z lokalnym sprzedawcą. Montaż nie wymaga użycia żadnych dodatkowych narzędzi.

- |   |                      |   |                                  |
|---|----------------------|---|----------------------------------|
| 1 | Oparcie głowy        | 6 | Oślna pasa na ramiona            |
| 2 | Dolne oparcie pleców | 7 | Dźwignia regulacji oparcia głowy |
| 3 | Podłokietnik         | 8 | Pas na ramiona                   |
| 4 | Regulator uprząży    | 9 | Uchwyt na pojemnik z napojem     |
| 5 | Sprzączka            |   |                                  |

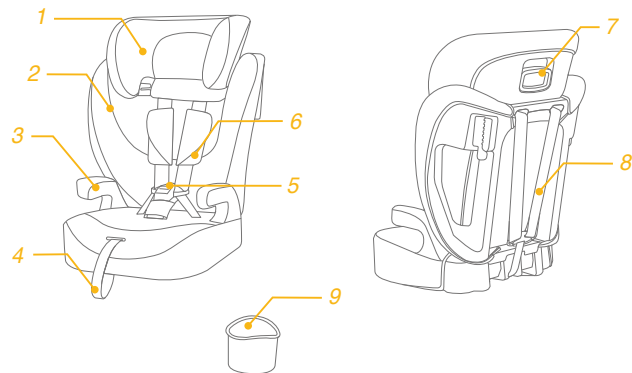

## OSTRZEŻENIE

- ! NALEŻY uważać, aby elementy sztywne i elementy plastikowe systemu fotelika samochodowego były umiejscowione i zainstalowane tak, aby nie zostały uchwycone przez ruchome siedzenie lub w drzwiach pojazdu.
- ! Aby można było używać ten podwyższony fotelik samochodowy dla dziecka z bazą, zgodnie z przepisami UN nr 129 dziecko musi spełniać następujące wymagania. Wzrost dziecka 76cm-150cm/ Waga dziecka 9-36kg (Wiek dziecka 15 miesięcy do około 12 lat). Wyłącznie tryb skierowania do przodu (w kierunku ruchu pojazdu)
- ! WAŻNE - NIE NALEŻY UŻYWAĆ, PRZED PRZEKROCZENIEM PRZEZ DZIECKO WIEKU 15 MIESIĘCY (Sprawdź instrukcje).
- ! Podwyższony fotelik samochodowy dla dziecka może nie pasować do wszystkich dopuszczonych pojazdów.
- ! Wszystkie pasy mocujące system fotelika samochodowego dla dziecka, powinny być ciasno naprężone, a wszystkie pasy przytrzymujące dziecko powinny być dopasowane do ciała dziecka i nie powinny być skręcone.
- ! NIE należy używać żadnych innych punktów styku do przenoszenia obciążenia niż opisane w instrukcji i oznaczone na podwyższonym foteliku samochodowym.
- ! Po umieszczeniu dziecka w tym podwyższonym foteliku samochodowym, musi zostać prawidłowo założony pas bezpieczeństwa.
- ! Należy się upewnić, że został napięty nisko założony pas biodrowy, podtrzymujący biodro.
- ! Ten fotelik samochodowy dla dziecka należy wymienić na nowy w przypadku jego narażenia na działanie gwałtownych naprężeń w wyniku wypadku. Wypadek może spowodować niewidoczne uszkodzenie.

## OSTRZEŻENIE

- ! Należy mieć na uwadze niebezpieczeństwo wynikające z wykonywania zmian lub przeróbek w urządzeniu bez uzyskania zatwierdzenia przez adekwatny urząd oraz niebezpieczeństwo wynikające z nieprzestrzegania instrukcji instalacji dostarczanych przez producenta podwyższonego dziecięcego fotelika samochodowego.
- ! Podwyższony fotelik samochodowy należy chronić przed promieniami słonecznymi. W przeciwnym razie może być on zbyt gorący dla skóry dziecka. Przed umieszczeniem dziecka należy zawsze dotknąć podwyższony fotelik dla dziecka.
- ! NIE należy pozostawiać dziecka w podwyższonym foteliku samochodowym bez opieki.
- ! Wszelki bagaż lub inne przedmioty, które mogą spowodować obrażenia ciała w razie kolizji powinny być prawidłowo zabezpieczone.
- ! NIE NALEŻY UŻYWAĆ systemu podwyższonego fotelika dla dziecka, bez miękkich wkładek.
- ! Miękkich wkładek nie należy zastępować innymi niż zalecane przez producenta, ponieważ stanowią one integralny element skuteczności działania fotelika dla dziecka.
- ! Instrukcje należy zachować w podwyższonym foteliku samochodowym przez okres jego użytkowania.
- ! Przed zakupieniem należy sprawdzić, czy ten podwyższony fotelik dla dziecka można prawidłowo zainstalować w pojeździe.
- ! W sprawach dotyczących naprawy i wymiany części należy się skontaktować ze sprzedawcą.
- ! Aby uniknąć poparzeń, nigdy nie należy umieszczać gorących płynów w uchwycie na pojemnik z napojem systemu fotelika samochodowego dla dziecka.

# Sytuacja zagrożenia

W sytuacji zagrożenia lub po wypadku najważniejsze jest, aby udzielić dziecku pierwszej pomocy i jak najszybciej poddać je konsultacji lekarskiej.

## Informacje o produkcie

### Tryb uprząży: do instalacji z 3-punktowym pasem bezpieczeństwa

1. Jest to uniwersalny system podwyższonego fotelika samochodowego przypinanego pasami. Posiada on aprobatę zgodności z regulacją UN Nr 129, do używania w głównie w "Uniwersalnych pozycjach siedzenia", według wskazania producentów pojazdów w podręczniku użytkownika pojazdu.
2. W przypadku wątpliwości, należy się skontaktować z producentem podwyższonego fotelika samochodowego dla dzieci lub ze sprzedawcą.



### Tryb podstawki podwyższającej: do instalacji z 3-punktowym pasem bezpieczeństwa

1. To jest system podwyższonego fotelika samochodowego z podstawką podwyższającą i-Size. Posiada on aprobatę zgodności z regulacją UN Nr 129, do używania w głównie w "pozycjach siedzenia i-Size", według wskazania producentów pojazdów w podręczniku użytkownika pojazdu.
2. W przypadku wątpliwości, należy się skontaktować z producentem podwyższonego fotelika samochodowego dla dzieci lub ze sprzedawcą.

**Materiały** Tworzywa sztuczne, metal, tkaniny

**Nr patentu** Patent zgłoszony

## Wybór trybu montażu

	Wymiary dziecka	Tryb montażu	Montaż	Wiek odniesienia
ECE R129	76cm-105cm/ ≤21,5kg	Tryb uprząży		Od 15 miesięcy do około 4 lat
	100cm-150cm/ ≤36kg	Tryb podwyższony		3.5 do 12 lat

# Montaż

Patrz ilustracje 1 - 7

! Podczas montażu oparcia pleców do podstawy, należy się upewnić, że żadna z części siedzenia nie zakrywa złączy.

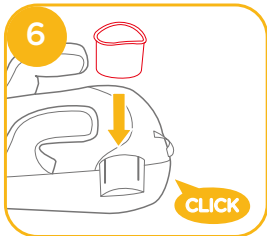
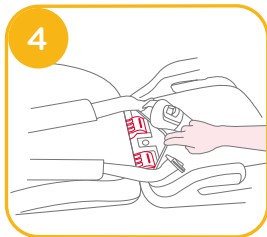
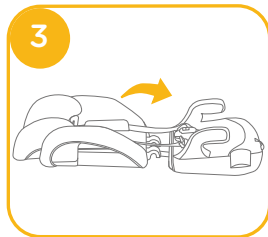
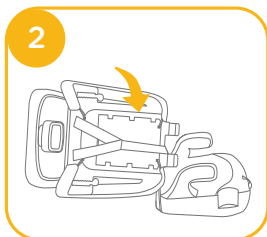
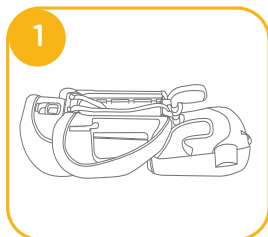

## Regulacja wysokości - dla oparcia głowy

patrz ilustracja 8

1. Wyreguluj prawidłową wysokość oparcia głowy, zgodnie z wysokością dziecka.
2. Ściśnij dźwignię regulacji oparcia głowy, a w międzyczasie pociągnij w górę lub naciśnij w dół oparcie głowy, aż do zaskoczenia do jednej z 10 pozycji.

! Przed regulacją wysokości oparcia głowy należy lekko nachylić dziecko do przodu.

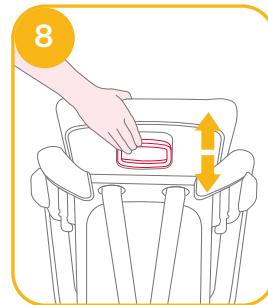

## Uwagi dotyczące montażu

Patrz ilustracje 9 - 11

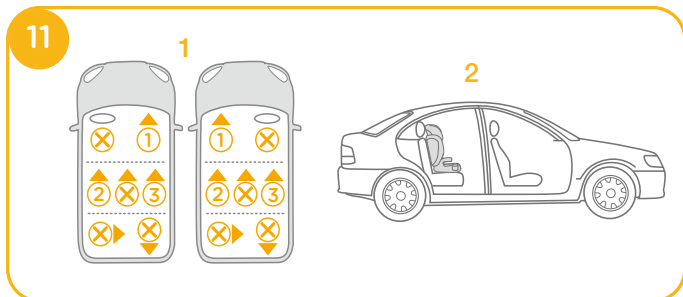
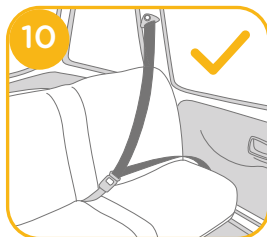
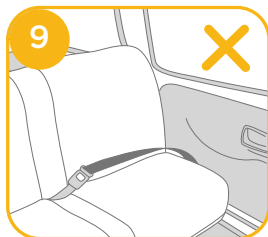

## Instalacja z 3-punktowym pasem bezpieczeństwa

Patrz ilustracje 12 - 38

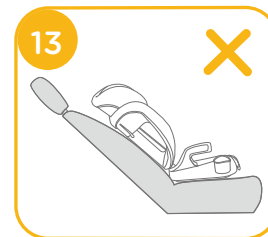

## Tryb upręży

(Dla dzieci z zakresu 76cm-105cm / 9-21,5kg / 15 miesięcy - 4 lat)

Patrz ilustracje 14 - 18

! NIE należy używać podstawki podwyższającej z uprężą, jeśli ramiona dziecka znajdują się powyżej najwyższych gniazd w oparciu pleców lub gdy masa ciała dziecka przekracza 21,5 kg.

1. Naciskając przycisk regulacji upręży, pociągnij jak najdalej dwie upręże na ramiona systemu fotelika samochodowego dla dziecka. 14
2. Odblokuj sprzączkę upręży naciskając czerwony przycisk. 15

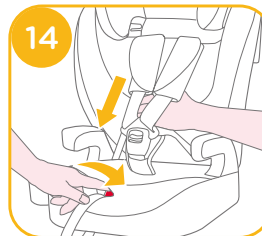

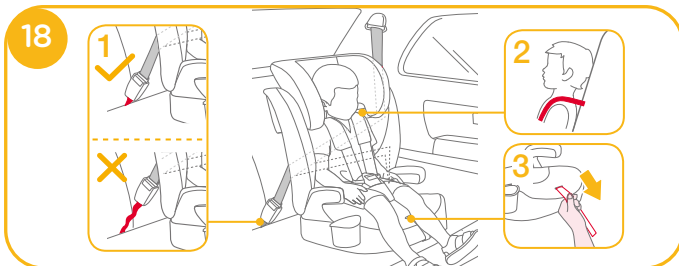
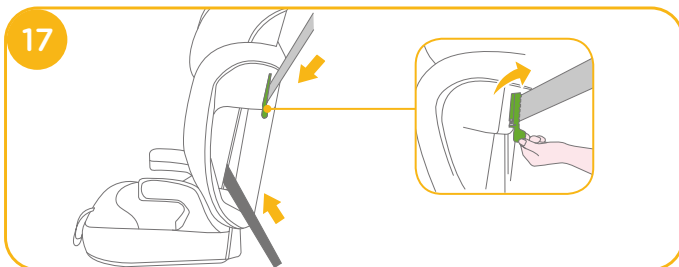
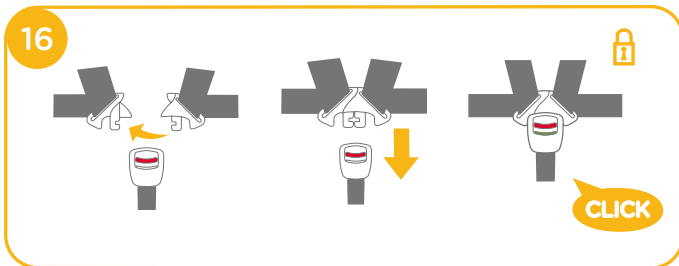

3. Pas na ramiona przechodzi przez urządzenie odblokowania, sprawdź, czy urządzenie odblokowania zostało naciśnięte. **17**
4. Fotelika dziecięcego nie wolno używać, jeżeli sprzączka pasa bezpieczeństwa w pojeździe (żeńska końcówka sprzączki) jest za długa, aby pewnie przymocować system fotelika samochodowego dla dziecka. **18** -1

5. Aby zapewnić prawidłową wysokość oparcia głowy, dolna część oparcia głowy **MUSI** znajdować się równo z górną pozycją ramion dziecka, jak pokazano na rys. **18** -2
6. Pociągnij w dół regulator uprząży i wyreguluj do prawidłowej długości, aby dziecko było dobrze zabezpieczone. Upewnij się, że odległość między dzieckiem a uprzążą na ramiona jest w przybliżeniu równa grubości jednej dłoni. **18** -3

## Tryb podwyższony

(Dla dzieci z zakresu 100cm-150cm / 15-36kg / 3.5 – 12 lat)

Patrz ilustracje **19** - **38**

! Osłonę pasa na ramiona, osłonę sprzączki/pasa na krocze i uprząż należy przechowywać w bezpiecznym miejscu.

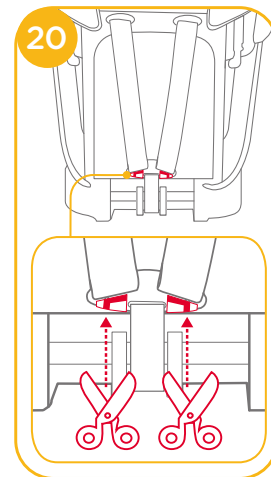

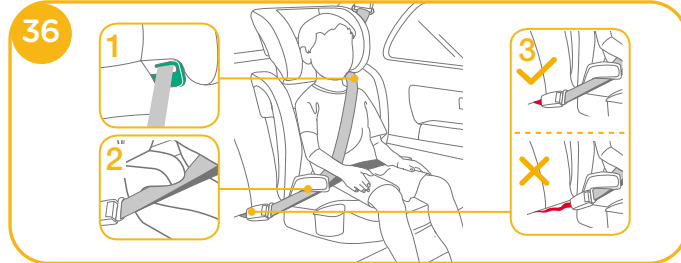
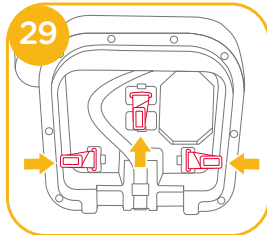
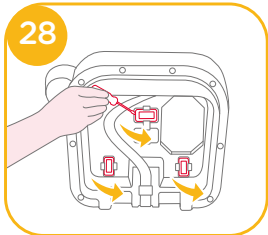
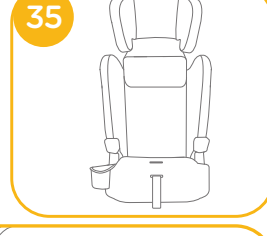
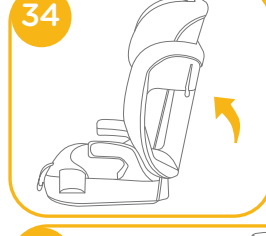
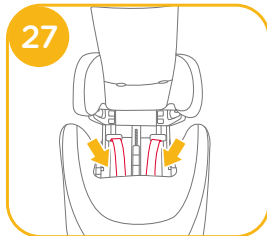
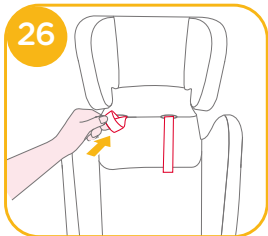
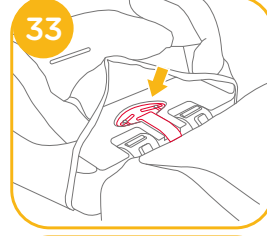
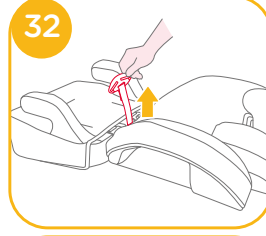
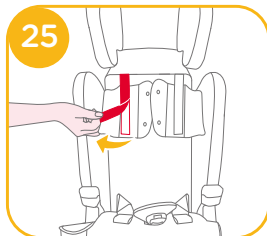
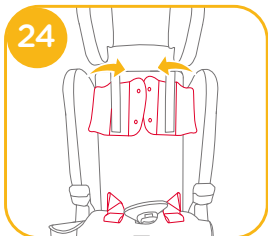
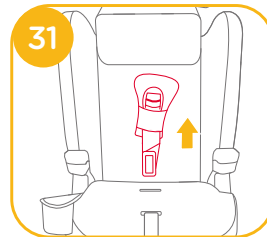
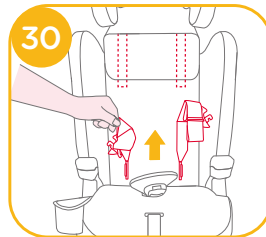
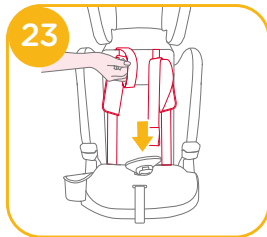
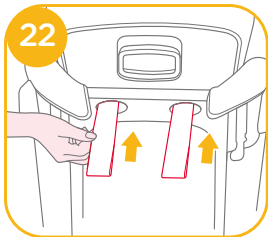

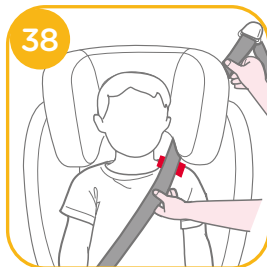

- ! Pociągnij pas bezpieczeństwa pojazdu i przełóż przez szczelinę pasa 36, a następnie zatrzaśnij pas.
  - ! Przełóż pas na ramiona przez prowadnicę pasa na ramiona, pokazaną na 36 -1
  - ! NIE należy prowadzić pasa pojazdu nad podłokietnikami. Musi on przechodzić pod podłokietnikami. 36 -2
  - ! Podstawki podwyższającej nie można używać, jeśli sprzączka pasa bezpieczeństwa pojazdu (żeński koniec sprzączki) jest za długa, aby bezpiecznie zatrzasnąć podstawkę podwyższającą. 36 -3
  - ! Jest bardzo ważne, aby się upewnić, że pas biodrowy jest założony nisko, aby pewnie podtrzymywał biodro. Podstawka podwyższająca jest pokazana jako 36
  - ! Aby zapewnić prawidłową wysokość oparcia głowy, dolna część oparcia głowy MUSI znajdować się równo z górną pozycją ramion dziecka, jak pokazano na 37, a pas na ramiona musi być ustawiony w czerwonej strefie, jak pokazano na 38
  - ! Umieść podstawkę podwyższającą, skierowaną do przodu na siedzeniu pojazdu, pas biodrowy/pas na ramiona.
  - ! Dziecko należy posadzić na podstawce podwyższającej w taki sposób, aby plecy płasko stykały się z tylną częścią podstawki podwyższającej.
  - ! Jeśli pas przechodzi przez szyję dziecka, głowę lub twarz, należy wyregulować wysokość oparcia głowy.
- 141 Pas nie może być skręcony.

! Po użyciu w trybie podstawki podwyższającej nie należy ponownie montować elementów, które zostały wcześniej usunięte.

## Odcinanie miękkich elementów

Patrz ilustracje 39 - 40

Aby odłączyć miękkie elementy, wykonaj czynności 39 - 40 .

! Aby ponownie zamontować miękkie elementy, wykonaj czynności opisane powyżej w odwrotnej kolejności.

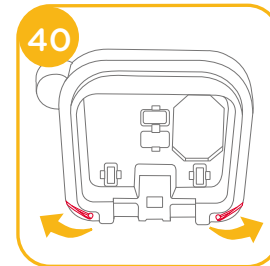
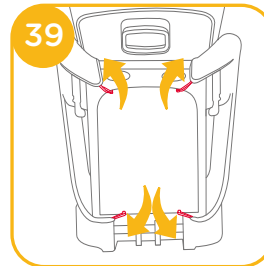



## Pielęgnacja i konserwacja

- ! Miękkie elementy i obicie wewnętrzne należy myć zimną wodą o temperaturze poniżej 30°C.
- ! Nie należy prasować miękkich elementów.
- ! Nie należy wybielać lub czyścić chemicznie miękkich elementów.
- ! Nie należy używać nierozcieńczonego neutralnego detergentu, benzyny lub innych rozpuszczalników organicznych do mycia systemu fotelika samochodowego dla dziecka. Mogą one spowodować uszkodzenie systemu fotelika samochodowego dla dziecka.
- ! Nie należy skręcać z wielką siłą miękkich elementów i obicia wewnętrznego w celu wysuszenia. Może to spowodować zagniecenie miękkich elementów i obicia wewnętrznego.
- ! Miękkie elementy i obicie wewnętrzne należy ręcznie wysuszyć w cieniu.
- ! System fotelika samochodowego dla dziecka należy wymontować z pojazdu, jeżeli nie będzie używany przez dłuższy czas. System fotelika samochodowego dla dziecka należy umieścić w chłodnym, suchym miejscu, bez dostępu dziecka.



# CZ Vítá vás značka Joie™

Blahopřejeme vám - stali jste se členy rodiny Joie! Jsme nadšení, že můžeme doprovázet vaše dítě na cestě. Při cestování s dětskou autosedačkou řady elevate™ R129 používáte vysoce kvalitní a plně certifikovanou bezpečnostní autosedačku. Pozorně si přečtěte tento návod. Jeho dodržováním zajistíte pohodlnou jízdu a maximální ochranu svého dítěte.

Aby bylo možné používat tuto autosedačku Joie v souladu s předpisem ECE R129/03, musí vaše dítě splňovat následující podmínky. Výška dítěte 76 - 150 cm (Odpovídá věku 15 měsíců - 12 let).

## Základna

Před instalováním a použitím tohoto výrobku si přečtěte všechny pokyny v tomto návodu.

**! DŮLEŽITÉ: USCHOVEJTE PRO BUDOUCÍ POUŽITÍ. POZORNĚ ČTĚTE.**

Tento návod uschovejte do přihrádky na dolní straně autosedačky (viz obrázek vpravo) pro budoucí využití.

Informace o záruce najdete na našem webu [joiebaby.com](http://joiebaby.com)

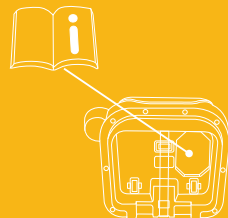

## Seznam dílů

Před sestavením se ujistěte, že nechybí žádné součásti. V případě, že některá součást chybí, kontaktujte prodejce. K sestavení nejsou zapotřebí žádné nástroje.

- |   |                              |   |                              |
|---|------------------------------|---|------------------------------|
| 1 | Opěrka hlavy                 | 6 | Polstr ramenního popruhu     |
| 2 | Dolní opěra zad              | 7 | Páčka nastavení opěrky hlavy |
| 3 | Opěrka ruky                  | 8 | Ramenní popruh               |
| 4 | Pás nastavení délky postroje | 9 | Držák na nápoje              |
| 5 | Přezka                       |   |                              |

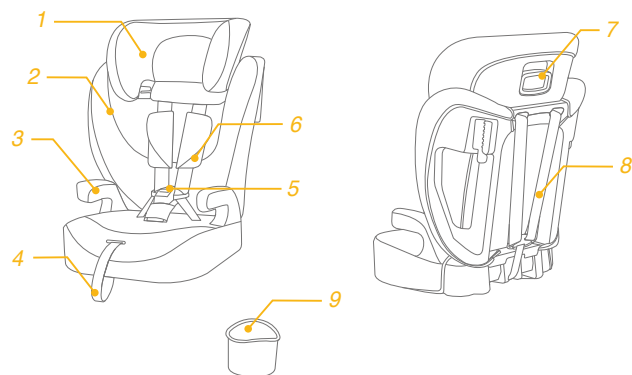

## VAROVÁNÍ

- ! DBEJTE na to, aby pevné předměty a plastové části vylepšené dětské autosedačky byly umístěny a instalovány tak, aby nemohly být zachyceny pohyblivým sedadlem nebo dveřmi vozidla.
- ! Aby bylo možné používat tuto vylepšenou dětskou autosedačku se základnou v souladu s předpisem UN č. 129, musí vaše dítě splňovat následující požadavky. Výška dítěte 76 cm - 150 cm/ hmotnost dítěte 9 - 36 kg (věk dítěte 15 měsíců až přibližně 12 let). Pouze po směru jízdy (vozidla)
- ! **DŮLEŽITÉ - NEPOUŽÍVEJTE, DOKUD VĚK DÍTĚTE NEPŘESÁHNE 15 MĚSÍCŮ** (viz návod).
- ! Je možné, že tento vylepšený dětský zádržný systém nebude možné umístit do všech schválených vozů.
- ! Veškeré popruhy, které přidrží tuto dětskou autosedačku k vozidlu, musí být utažené. Všechny popruhy zajišťující dítě musí být nastaveny podle jeho těla. Popruhy nesmí být zkroucené.
- ! **NEPOUŽÍVEJTE** žádné jiné zátěžové kontaktní body, než jsou popsány v těchto pokynech a označeny na této vylepšené dětské autosedačce.
- ! Po umístění dítěte do této vylepšené dětské autosedačky musí být správně použit bezpečnostní pás.
- ! Zkontrolujte, aby nebyl žádný z bederních popruhů v dolní části opotřebovaný a aby byla pánev pevně zajištěna.
- ! Pokud byla tato vylepšená dětská autosedačka vystavena nadměrnému pnutí při dopravní nehodě, musí být vyměněna. Při dopravní nehodě může dojít ke skrytému poškození.

## VAROVÁNÍ

- ! Zvažte nebezpečí, které s sebou nesou jakékoli úpravy nebo doplňky tohoto zařízení, které nebyly schváleny kompetentním orgánem. Dále zvažte nebezpečí, které vyplývá z nedodržení pokynů pro instalaci od výrobce této vylepšené dětské autosedačky.
- ! Tuto vylepšenou dětskou autosedačku uchovávejte mimo přímé sluneční světlo. V opačném případě bude příliš horká pro pokožku dítěte. Před umístěním dítěte vždy dotykem zkontrolujte teplotu vylepšené dětské autosedačky.
- ! **NENECHÁVEJTE** dítě v této vylepšené dětské autosedačce.
- ! Veškerá zavazadla nebo jiné předměty, které v případě nehody mohou způsobit zranění, musí být řádně zajištěny.
- ! Tento vylepšený dětský zádržný systém **NELZE** používat bez látkových potahů.
- ! Látkové potahy smí být nahrazeny pouze podle doporučení výrobce, protože se nedílnou částí podílejí na účinnosti zádržného systému.
- ! Pokyny mohou být uloženy v dětské autosedačce po celou dobu používání.
- ! Před zakoupením zkontrolujte, zda lze tuto vylepšenou dětskou autosedačku řádně nainstalovat do vašeho vozu.
- ! Informace ohledně údržby, opravy a náhradních dílů vám poskytne prodejce.
- ! Abyste zabránili popáleninám, v žádném případě neumísťujte do držáku na nápoje dětské autosedačky horké tekutiny.

# Stav nouze

V případě ohrožení nebo úrazu je nejdůležitější poskytnout vašemu dítěti okamžitě ošetření a následnou lékařskou pomoc.

## Informace o produktu

### Režim postroje: pro instalaci pomocí 3bodového pásu

1. Toto je univerzální pásem připevněná vylepšená dětská autosedačka. Byl schválen v souladu s předpisem OSN č. 129 pro používání primárně na „místech k sezení Universal“ dle pokynů výrobce vozidla v návodu k vozidlu.

2. Pokud si nebudete jisti, obraťte se na výrobce nebo prodejce této vylepšené dětské autosedačky.

### Režim podsedáku: pro instalace s použitím 3-bodového pásu



1. Toto je vylepšená dětská autosedačka i-Size. Byl schválen v souladu s předpisem OSN č. 129 pro používání primárně na „místech k sezení i-Size“ dle pokynů výrobce vozidla v návodu k vozidlu.

2. Pokud si nebudete jisti, obraťte se na výrobce nebo prodejce této vylepšené dětské autosedačky.

**Materiály** Plasty, kov, textilie

**Č. patentu** Čeká na udělení patentu

## Zvolte způsob instalace

	Velikost dítěte	Režim instalace	Instalace	Doporučený věk
ECE R129	76 - 105 cm/ ≤21,5 kg	Režim postroje		15 měsíců až přibližně 4 roky
	100 - 150 cm/ ≤36 kg	Režim podsedáku		3.5 až 12 roků

# Montáž

viz obrázky 1 - 7

! Zajistěte, aby žádná část potahu sedačky nebránila při připevňování opěráku k základně.

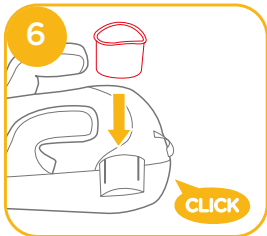
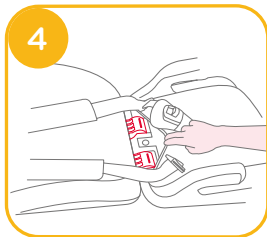
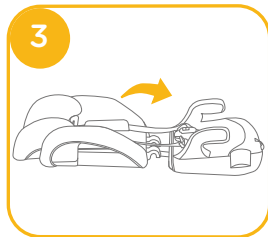
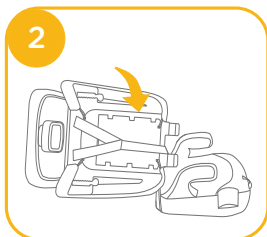
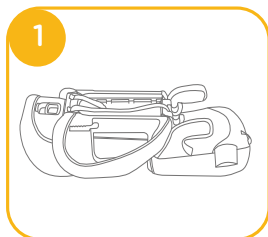

## Nastavení výšky - pro opěrku hlavy

viz obrázek 8

1. Nastavte opěrku hlavy do správné výšky vzhledem k výšce dítěte.
2. Stiskněte tlačítko pro nastavení výšky a zároveň ji zatlačte dolů, nebo vytáhněte nahoru, dokud nezapadne do jedné z 10ti pozic.

! Před nastavením výšky opěrky hlavy své dítě mírně nakloňte dopředu.

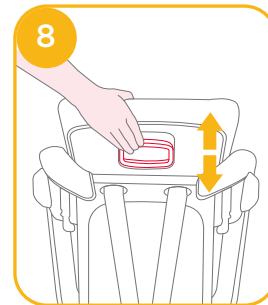

## Dbejte při instalaci

viz obrázky 9 - 11

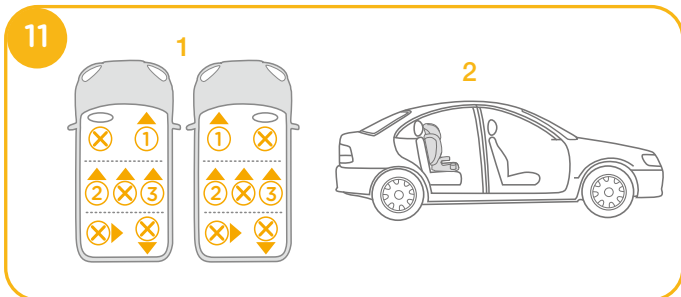
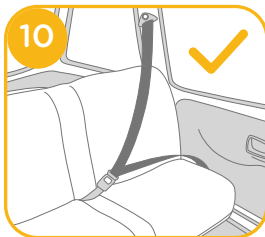
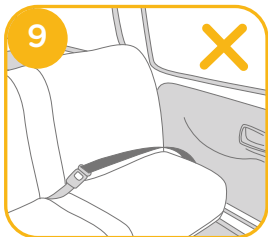

## Instalace s použitím 3-bodového pásu

viz obrázky 12 - 38

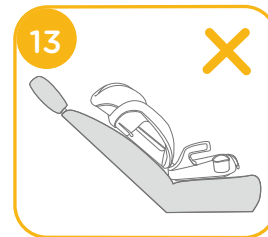

### Režim postroje

(Pro dítě mezi 76 cm - 105 cm / 9 - 21,5 kg / věk 15 měsíců - 4 roky)

viz obrázky 14 - 18

! NEPOUŽÍVEJTE podsedák s postrojem, pokud jsou ramena dítěte nad nejvyššími otvory v opěráku nebo pokud hmotnost dítěte přesahuje 21,5 kg.

1. Stiskněte tlačítko nastavení postroje a co nejdále vytáhněte oba ramenní postroje dětské autosedačky. 14
2. Uvolněte přezku postroje stisknutím červeného tlačítka. 15

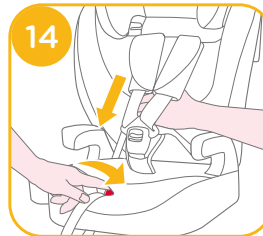

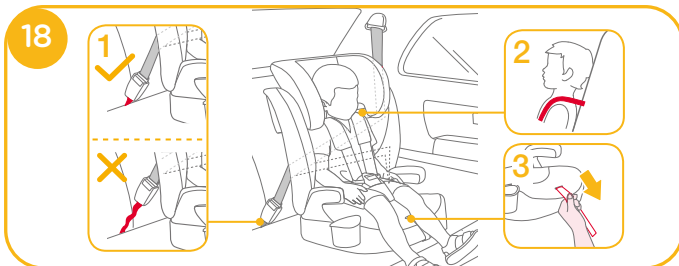
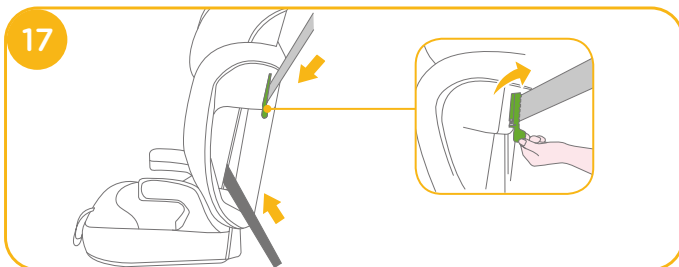
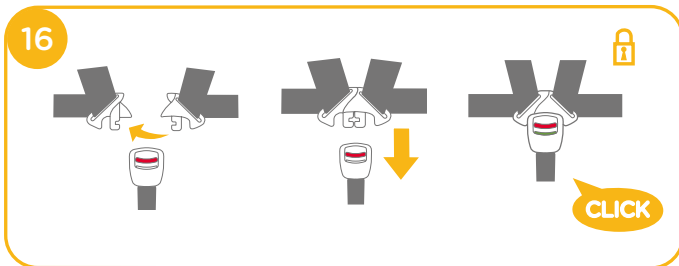

3. Ramenní pás prochází vodičem pásu, ověřte, zda je vodič pásu stisknutý. 17
4. Autosedačku nelze instalovat do vozů, u kterých je přezka bezpečnostního pásu vozu příliš daleko od sedadla a neumožňuje tak bezpečnou instalaci. 18 -1

5. Aby byla zajištěna správná výška opěrky hlavy, MUSÍ být dolní část opěrky hlavy v rovině s horní stranou ramen dítěte podle obrázku 18 -2
6. Zatáhněte za pás nastavení délky postroje a utáhněte je tak, aby bylo dítě těsně připoutáno. Zajistěte, aby mezi dítětem a ramenním postrojem byl prostor přibližně na tloušťku jedné ruky. 18 -3

## Režim podsedáku

(Pro dítě mezi 100 cm - 150 cm / 15 - 36 kg / věk 3.5 - 12 let)

viz obrázky 19 - 38

! Polstr ramenního popruhu, polstr přezky/rozkrokový popruh a popruhy postroje uložte na bezpečné místo.

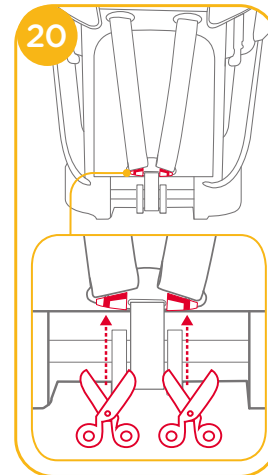
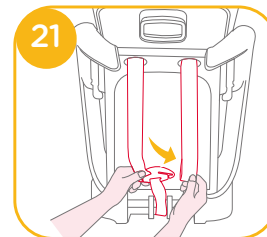

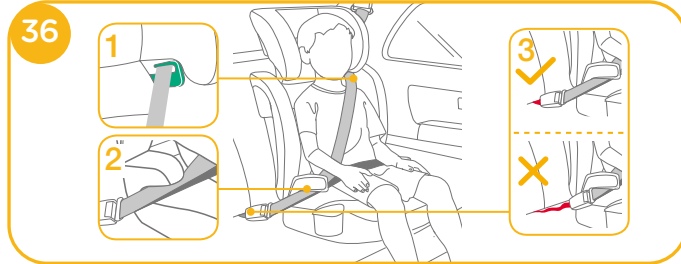
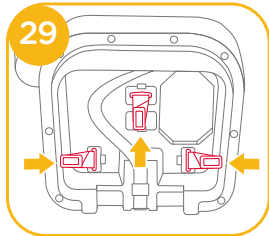
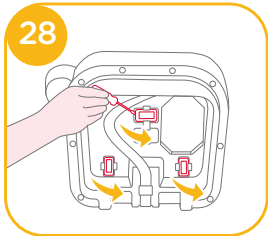
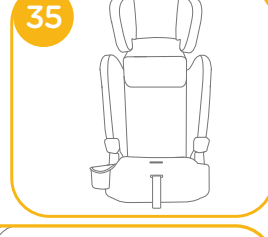
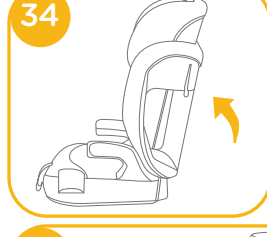
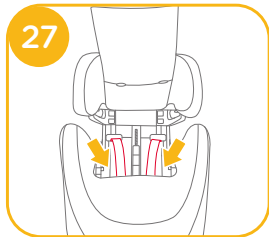
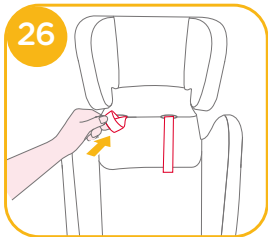
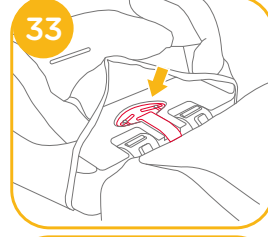
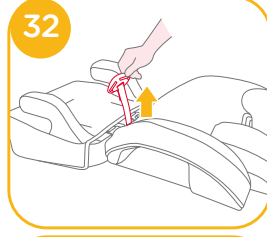
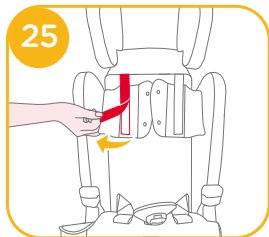
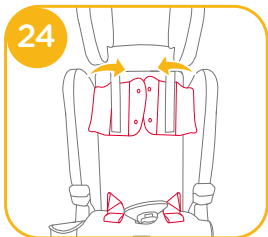
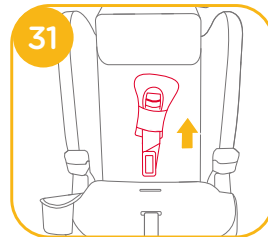
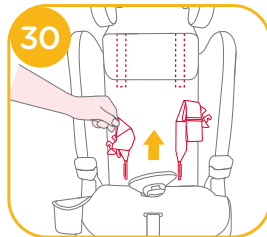
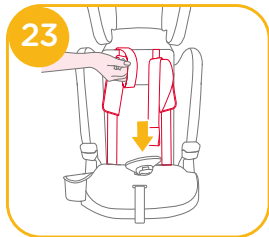
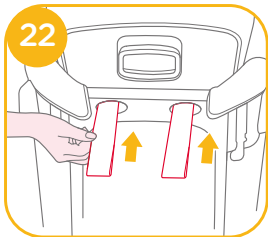



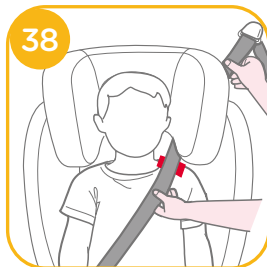

- ! Vytáhněte bezpečnostní pás vozu a veděte jej dráhou pásu 36 a potom jej zapněte.
- ! Provléčte ramenní pás otvorem, viz obrázek 36 -1
- ! NEPOKLÁDEJTE bezpečnostní pás vozidla přes opěrku rukou. Musí být umístěn pod nimi. 36 -2
- ! Autosedačku nemůžete použít, pokud je přezka bezpečnostního pásu vozidla (zásuvková část svorky) příliš dlouhá, než aby do ní mohla být autosedačka ukotvena. 36 -3
- ! Je velmi důležité zkontrolovat, aby nebyl žádný z bederních popruhů v dolní části opotřebovaný a aby byla pánev pevně zajištěna. Podsedák je zobrazen na obrázku 36
- ! Aby byla zajištěna správná výška opěrky hlavy, MUSÍ být dolní část opěrky hlavy v rovině s horní stranou ramen dítěte podle obrázku 37 a ramenní pás musí být umístěn v červené zóně podle obrázku 38
- ! Umístěte podsedák pevně z opěráku sedadla vozu po směru jízdy, které je vybaveno bederním/ramenním pásem.
- ! Nechte dítě, aby se posadilo do podsedáku tak, aby bylo zcela opřené o opěrák podsedáku.
- ! Pokud pás leží dítěti přes krk, hlavu nebo obličej, upravte výšku opěrky hlavy.
- ! Pás nesmí být překroucený.

- ! Po použití v režimu podsedáku znovu nesestavujte součásti, které byly předtím demontovány.

## Sejmutí látkových částí

viz obrázky 39 - 40

Sejměte látkové části podle kroků 39 - 40 .

- ! Při nasazování podhlavníku a novorozenecké vložky postupujte v obráceném pořadí.

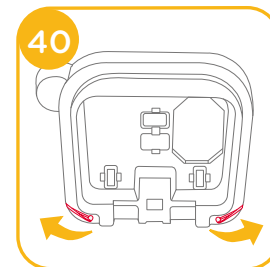
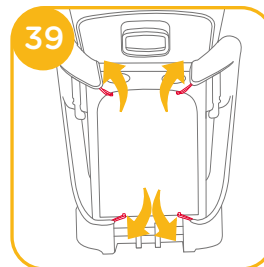

## Péče a údržba

- ! Látkové části a vnitřní polstrování perte ve studené vodě do 30°C.
- ! Látkové části nežehlete.
- ! Na látkové části nepoužívejte bělidlo ani je nečistěte za sucha.
- ! Tuto dětskou autosedačku nemyjte nezředěným neutrálním čisticím prostředkem, benzínem ani jiným organickými rozpouštědly. Mohlo by dojít k poškození autosedačky.
- ! Textilní potahy ani vnitřní polstrování neždímejte pro rychlejší schnutí. Mohlo by to na textilním potahu nebo na vnitřním polstrování zanechat záhyby.
- ! Textilní potah a vnitřní polstrování nechte vyschnout zavěšené ve stínu.
- ! Pokud sedačku delší dobu nepoužíváte, vyjměte ji z vozidla. Dětskou autosedačku skladujte na chladném a suchém místě mimo dosah dětí.



# SK Vitajte v rodine Joie™

Blahoželáme, že ste sa stali súčasťou rodiny Joie! Sme nadšení, že sme súčasťou vašej cesty s vaším dieťaťom. Pri cestovaní s detským zadržiavacím systémom radu elevate™ R129 používate vysokokvalitnú plne certifikovanú zosilnenú detskú autosedačku. Pozorne si prečítajte túto príručku a dodržiavajte všetky kroky na zabezpečenie pohodlnej jazdy a čo najlepšej ochrany svojho dieťaťa.

Na používanie tohto detského zadržiavacieho systému Joie podľa normy ECE R129/03 musí dieťa spĺňať nasledujúce požiadavky. Výška dieťaťa 76 - 150 cm (približný vek 15 mesiacov - 12 rokov).

## Základňa

Pred inštaláciou a používaním tohto výrobku si prečítajte všetky pokyny, ktoré sú v tejto príručke uvedené.

**! DÔLEŽITÉ: UCHOVAJTE PRE NESKORŠIE POUŽITIE. ČÍTAJTE POZORNE.**

Návod na použitie uchovávajte v úložnom priestore v spodnej časti základne, ako je zobrazené na obrázku vpravo.

Informácie o záruke nájdete na našej webovej stránke [joiebaby.com](http://joiebaby.com)

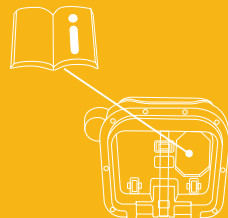

## Zoznam jednotlivých častí

Pred zostavením skontrolujte, či máte všetky časti. Ak chýba ktorákoľvek časť, obráťte sa na miestneho predajcu. Na zostavenie nie sú potrebné žiadne nástroje.

- |   |                             |   |                                   |
|---|-----------------------------|---|-----------------------------------|
| 1 | Opierka hlavy               | 7 | Kryt ramenného popruhu            |
| 2 | Opierka dolnej časti chrbta | 7 | Páčka na nastavenie opierky hlavy |
| 3 | Opierka na ruky             | 8 | Ramenný popruh                    |
| 4 | Nastavovací popruh          | 8 | Držiak na poháre                  |
| 5 | Pracka                      | 9 |                                   |

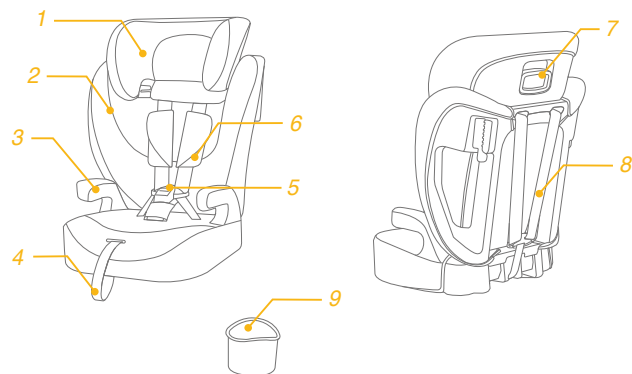

## VÝSTRAHA

- ! BUĎTE OBOZRETNÍ a dbajte na to, aby pevné predmety a plastové časti zosilneného detského zadržiavacieho systému boli umiestnené a inštalované tak, aby nebolo možné ich zachytenie do pohyblivých sedadiel alebo dverí vozidla.
- ! Na používanie tejto zosilnenej detskej autosedačky so základňou podľa nariadenia OSN č.129 musí vaše dieťa spĺňať nasledujúce požiadavky.  
Výška dieťaťa 76 cm - 150 cm/Hmotnosť dieťaťa 9 - 36 kg (vek dieťaťa 15 mesiacov až približne 12 rokov). Len smerovanie tvárou dopredu (v smere jazdy vozidla)
- ! **DÔLEŽITÉ – NEPOUŽÍVAJTE, KEĎ VEK DIEĎAĽA PREKROČÍ 15 MESIACOV** (pozrite si pokyny).
- ! Zosilnená detská autosedačka nemusí byť vhodná pre všetky schválené vozidlá.
- ! Všetky popruhy, ktoré držia detský zadržiavací systém vo vozidle, musia byť dotiahnuté a všetky popruhy, ktoré držia dieťa, musia byť prispôsobené telu dieťaťa a popruhy nesmú byť skrútené.
- ! **NEPOUŽÍVAJTE** žiadne iné kontaktné záťažové body, ako sú uvedené v pokynoch a označené na zdokonalenom detskom zadržiavacom systéme.
- ! Po umiestnení dieťaťa do tejto zosilnenej detskej autosedačky sa musí správne použiť bezpečnostný pás.
- ! Zaisťte, aby bedrový popruh prechádzal nízko v spodnej časti s pevne pripútanou panvou a musí byť napnutý.
- ! Táto zosilnená detská autosedačka sa musí vymeniť v prípade, že bola vystavená intenzívnemu namáhaniu pri nehode. Nehoda môže spôsobiť poškodenie, ktoré nemusí byť viditeľné.

## VÝSTRAHA

- ! Berte do úvahy nebezpečenstvo vyplývajúce z vykonávania akýchkoľvek zmien alebo doplnení zariadenia bez súhlasu zodpovedajúceho orgánu a nebezpečenstva vyplývajúceho z toho, že sa nebudú dôsledne dodržiavať pokyny na inštaláciu poskytnuté výrobcom zosilnenej detskej autosedačky.
- ! Udržiavajte túto zosilnenú detskú autosedačku mimo slnečného svetla, v opačnom prípade môže byť pre pokožku dieťaťa príliš horúca. Pred vložením dieťaťa do zosilnenej detskej autosedačky sa jej vždy dotknite.
- ! **NENECHÁVAJTE** svoje dieťa v zosilnenom detskom zadržiavacom systéme bez dozoru.
- ! Akákoľvek batožina alebo iné predmety, ktoré by mohli spôsobiť zranenie v prípade kolízie, sa musia správnym spôsobom zaisťiť.
- ! Zosilnený detský zadržiavací systém sa **NESMIE POUŽÍVAŤ** bez mäkkých textílií.
- ! Mäkké textílie sa nesmú nahrádzať inými než odporúčanými výrobcom, pretože mäkké textílie tvoria neoddeliteľnú súčasť charakteristických vlastností detskej autosedačky.
- ! Návod je možné uchovávať na detskej autosedačke počas jej životnosti.
- ! Pred zakúpením skontrolujte, či je možné túto zosilnenú detskú autosedačku správne nainštalovať do vášho vozidla.
- ! Ohľadne otázok týkajúcich sa údržby, opravy a výmeny dielov sa obráťte na predajcu.
- ! Aby ste predišli popáleninám, nikdy nedávajte horúce tekutiny do držiaka na pohár detského zadržiavacieho systému.

# Núdzová situácia

V prípade núdzovej situácie alebo nehody je najdôležitejšie, aby bolo o vaše dieťa ihneď postarané v rámci prvej pomoci a lekárskeho ošetrovania.

## Informácie o výrobku

### Režim s popruhmi: na inštaláciu s 3-bodovým pásom

1. Toto je Univerzálny pásom držaný zosilnený detský zadržiavací systém. Je schválený podľa Predpisu OSN č. 129 na použitie predovšetkým na „univerzálnych miestach na sedenie“, ako sa uvádza výrobcami vozidla v návode na používanie vozidla.
2. V prípade pochybností sa obráťte na výrobcu Zosilneného detského zadržiavacieho systému alebo predajcu.



### Režim s popruhmi: na inštaláciu s 3-bodovým pásom

1. Toto je autosedačka Zosilneného detského zadržiavacieho systému i-Size. Je schválený podľa Predpisu OSN č. 129 na použitie predovšetkým na „miestach na sedenie vybavené i-Size“, ako sa uvádza výrobcami vozidla v návode na používanie vozidla.
2. V prípade pochybností sa obráťte na výrobcu Zosilneného detského zadržiavacieho systému alebo predajcu.

**Materiály** Plast, kov, textil

**Patent č.** Patentová prihláška sa prerokúva

## Vyberte režim inštalácie

	Veľkosť dieťaťa	Režim inštalácie	Inštalácia	Referenčný vek
ECE R129	76 až 105 cm/ ≤ 21,5kg	Režim s popruhmi		15 mesiacov až približne 4 roky
	100 až 150 cm/ ≤ 36 kg	Režim s podložkou		3,5 roky až 12 rokov

# Zostavenie

pozrite si obrázky 1 - 7

! Pri pripájaní operadla k základni sa uistite, že žiadna časť poťahu sedačky neprekáža.

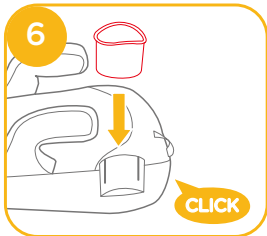
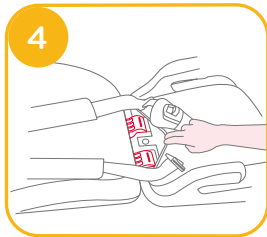
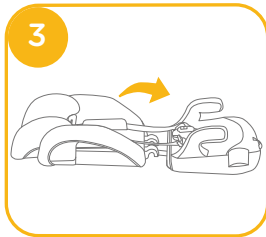
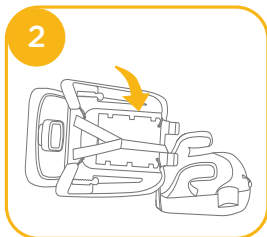
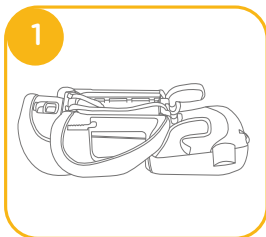

## Nastavenie výšky - pre opierku hlavy

pozrite si obrázok 8

1. Nastavte opierku hlavy do správnej výšky podľa výšky dieťaťa.
2. Stisnite páčku na nastavenie opierky hlavy a pritom vytiahnite alebo zatlačte opierku hlavy, kým nezapadne do jednej zo 10 polôh.

! Pred nastavením výšky opierky hlavy nechajte svoje dieťa nakloniť sa mierne dopredu.

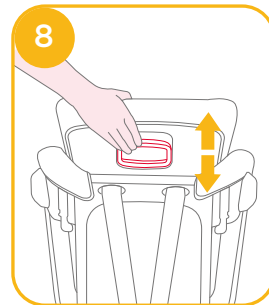

## Pokyny týkajúce sa inštalácie

pozrite si obrázky 9 - 11

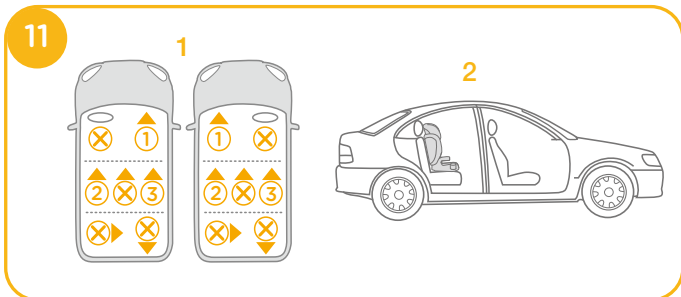
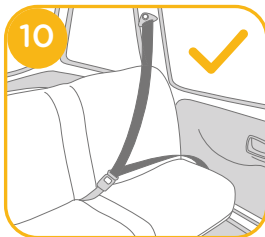
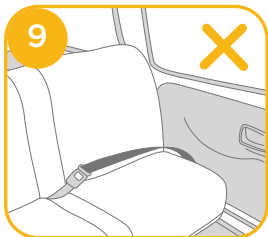

## Inštalácia s 3-bodovým pásom

pozrite si obrázky 12 - 38

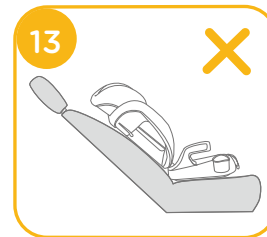

### Režim s popruhmi

(Pre výšku dieťaťa medzi 76 až 105 cm/9 - 21,5 kg/  
vek 15 mesiacov - 4 roky)

pozrite si obrázky 14 - 18

! Nepoužívajte sedaciu podložku s popruhom, ak sú plecia dieťaťa nad najvyššími otvormi v operadle alebo ak hmotnosť dieťaťa presahuje 21,5 kg.

1. Stlačte a podržte tlačidlo na nastavenie popruhov, zároveň vytiahnite dva ramenné popruhy detského zadržiavacieho systému čo najďalej. 14
2. Pracku popruhov odistite stlačením červeného tlačidla. 15

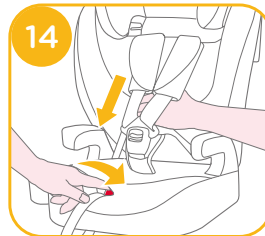

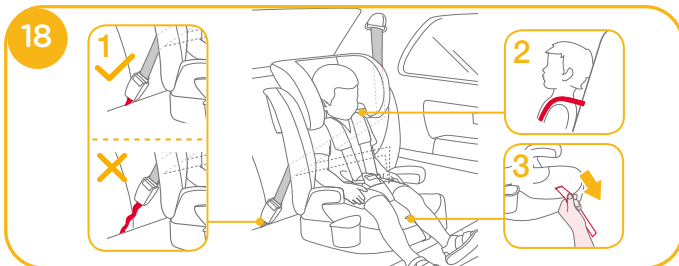
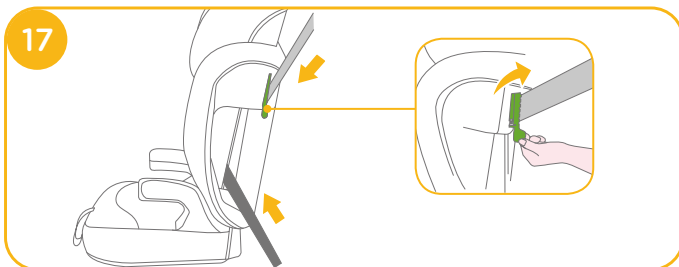
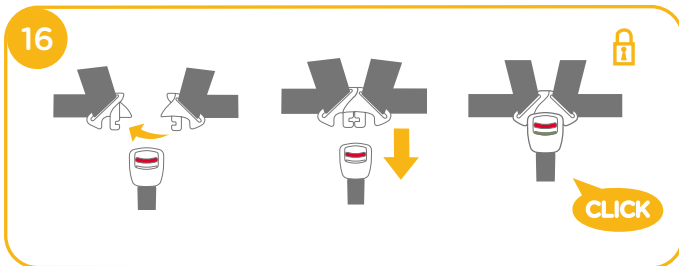

- Ramenný pás prechádza cez zaistovacie zariadenie, skontrolujte, či je zaistovacie zariadenie zatlačené nadol. <sup>17</sup>
- Detská autosedačka sa nesmie používať, ak je pracka bezpečnostného pásu vozidla (samičí koniec pracky) príliš dlhá na pevné ukotvenie detského zadržiavacieho systému.

- Aby sa zaistila správna výška opierky hlavy, **MUSÍ** byť spodná časť opierky hlavy zarovno s vrcholom ramien dieťaťa, ako je to znázornené na <sup>18</sup> -2
- Potiahnite nastavovací popruh nadol a nastavte ho na správnu dĺžku tak, aby bolo vaše dieťa pohodlne zaistené. Skontrolujte, či je medzera medzi dieťaťom a ramennými popruhmi široká asi na hrúbku jednej ruky. <sup>18</sup> -3

## Režim s podložkou

(Pre výšku dieťaťa medzi 100 - 150 cm/15 - 36 kg/vek 3.5 - 12 rokov)

pozrite si obrázky <sup>19</sup> - <sup>38</sup>

! Uložte kryt ramenných popruhov, kryt pracky/rozukrokového popruhu a remienky popruhov na bezpečnom mieste.

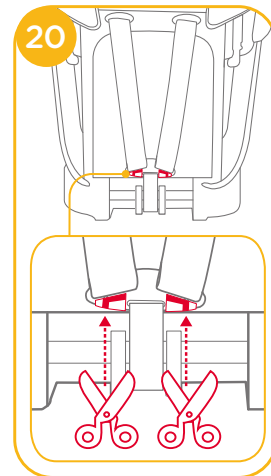



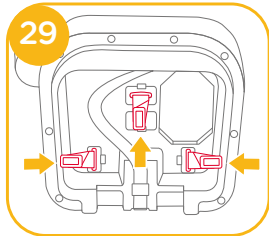
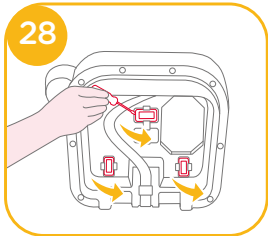
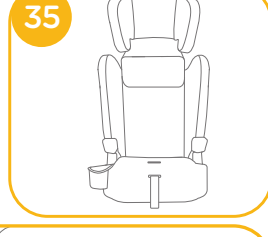
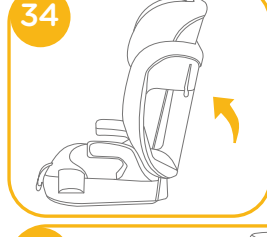
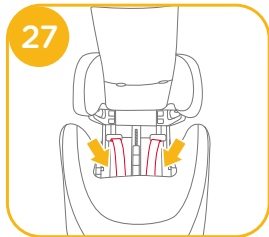
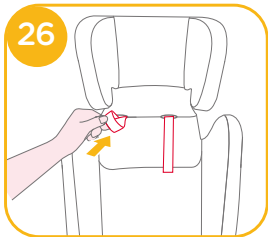
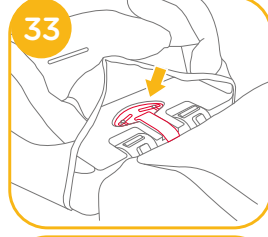
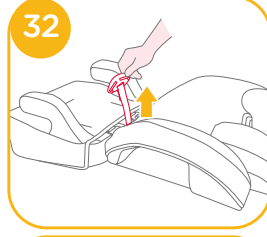
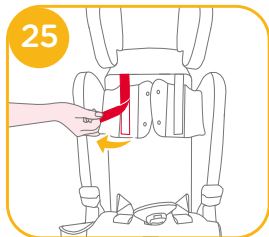
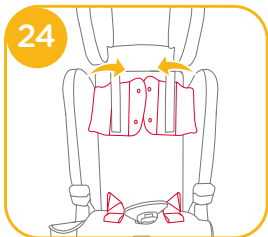
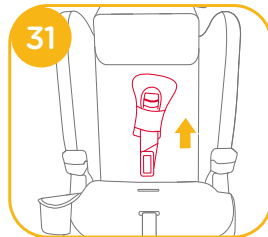
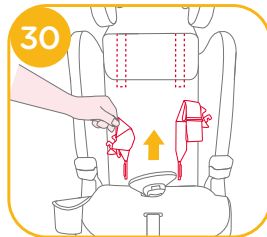
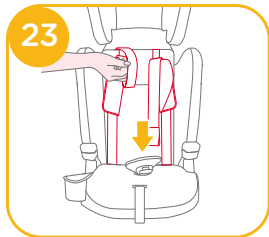
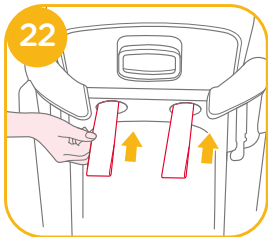

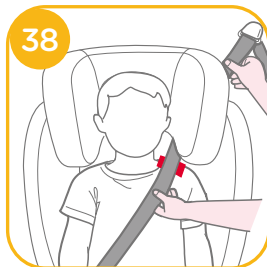

- ! Vytiahnite bezpečnostný pás vozidla a prevedte ho cez dráhu pásu 36, potom ho zapnite.
- ! Prevedte ramenný pás cez vodiaci prvok ramenného pásu zobrazený na obrázku 36 -1
- ! NEUMIESTŇUJTE pás vozidla cez vrchnú stranu opierok na ruky. Musí prechádzať popod opierky na ruky. 36 -2
- ! Autosedačka sa nesmie používať, ak je pracka bezpečnostného pásu vozidla (samičí koniec pracky) príliš dlhá na pevné ukotvenie autosedačky. 36 -3
- ! Je veľmi dôležité zaistiť, aby každý bedrový popruh prechádzal nízko v spodnej časti s pevne pripútanou panvou. Sedacia podložka je zobrazená na obrázku 36
- ! Aby sa zaistila správna výška opierky hlavy, MUSÍ byť spodná časť opierky hlavy zarovno s vrcholom ramien dieťaťa, ako je to znázornené na 37, a ramenný pás musí byť umiestnený v zelenej zóne, ako je znázornené na 38
- ! Sedáciu podložku pevne pritlačte k operadlu sedadla vozidla smerujúceho tvárou dopredu, ktoré je vybavené bedrovým/ramenným pásom.
- ! Nechajte svoje dieťa sedieť na sedacej podložke s chrbtom opretým rovno o zadnú časť sedacej podložky.
- ! Ak pás leží cez detský krk, hlavu alebo tvár, znova upravte výšku opierky hlavy.
- ! Pás nesmie byť skrútený.

! Po použití v režime s podsedákom nemontujte späť komponenty, ktoré boli predtým odstránené.

## Odpojenie mäkkých textílií

pozrite si obrázky 39 - 40

Na odpojenie mäkkých textílií postupujte podľa krokov 39 - 40 .

! Ak budete chcieť pripojiť mäkké textílie späť, zopakujte vyššie uvedené kroky v opačnom poradí.

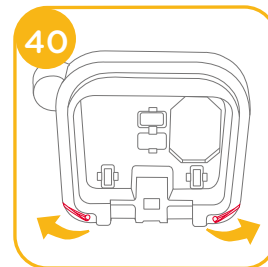
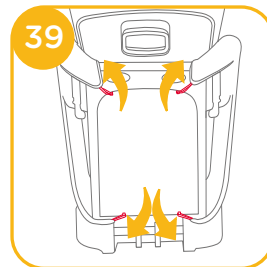

## Starostlivosť a údržba

- ! Mäkké textilie a vnútorné čalúnenie umývajte studenou vodou s teplotou pod 30°C.
- ! Nežehlite mäkké textilie.
- ! Mäkké textilie nebiel'te ani chemicky nečistite.
- ! Na umývanie detského zadrživacieho systému nepoužívajte nezriedený neutrálny čistiaci prostriedok, benzín ani iné organické rozpúšťadla. Môže to spôsobiť poškodenie detského zadrživacieho systému.
- ! Neskrúcajte mäkké textilie ani vnútorné čalúnenie veľkou silou, aby ste ich vysušili. Mohlo by to na mäkkých textíliách a čalúnení zanechať zvrásnenie.
- ! Mäkké textilie a vnútorné čalúnenie zaveste do tieňa, aby sa vysušili.
- ! Ak sa tento detský zadrživací systém dlhšie nepoužíva, vyberte ho zo sedadla vozidla. Detský zadrživací systém dajte na chladné a suché miesto a niekde, kde sa k nemu vaše dieťa nedostane.



# SL Dobrodošli pri znamki Joie™

Čestitamo vam, da ste postali član družine Joie! Veseli nas, da bomo del vašega življenja z malčkom. Pri potovanju z otroškim varnostnim sedežem serije elevate™ R129 uporabljate visokokakovosten, certificiran varnostni zadrževalni sistem za otroke. Natančno preberite ta navodila in upoštevajte vse korake, da boste zagotovili udobno vožnjo in najboljšo zaščito za svojega otroka.

Za uporabo otroškega sedeža Joie v skladu s standardom ECE R129/03 mora otrok izpolnjevati naslednje zahteve.

Višina otroka 76 cm – 150 cm (starost 15 mesecev – 12 let)

## Podnožje

Pred namestitvijo in uporabo izdelka preberite vsa navodila v tem priročniku.

**! POMEMBNO: SHRANITE ZA POZNEJŠO UPORABO.  
NATANČNO PREBERITE.**

Navodila za uporabo shranite v prostoru za shranjevanje na dnu podnožja, kot je prikazano na desni sliki.

Informacije o garanciji najdete na spletni strani [joiebaby.com](http://joiebaby.com)

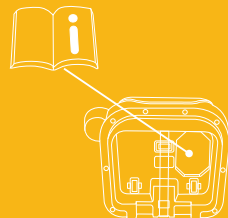

## Seznam delov

Prepričajte se, da imate pred sestavljanjem izdelka na voljo vse dele. Če kateri od delov manjka, se obrnite na lokalnega prodajalca. Za sestavljanje izdelka ne potrebujete nobenega orodja.

- |   |                     |   |                                     |
|---|---------------------|---|-------------------------------------|
| 1 | Opora za glavo      | 6 | Prevleka za naramnice               |
| 2 | Opora za hrbet      | 7 | Ročica za nastavitev opore za glavo |
| 3 | Naslonjala za roke  | 8 | Ramenski pasovi                     |
| 4 | Prilagoditveni trak | 9 | Držalo za skodelice                 |
| 5 | Zaponka             |   |                                     |

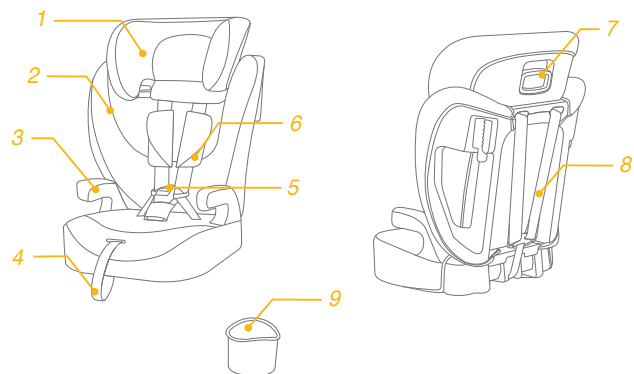

## OPOZORILO

- ! BODITE previdni, da so togi elementi in plastični deli ojačanega sistema za zadrževanje otrok postavljeni in nameščeni tako, da ne obstaja možnost, da se ujamejo zaradi premičnega sedeža ali vrat avtomobila.
- ! Če želite uporabljati ta ojačani sistem za zadrževanje otrok s podnožjem v skladu z Uredbo ZN št. 129, mora vaš otrok izpolnjevati naslednje zahteve.  
Višina otroka 76cm – 150cm / Teža otroka 9 – 36 kg (starost otroka 15 mesecev do približno 12 let). Sedež je lahko usmerjen samo naprej (v smer vožnje)
- ! POMEMBNO - NE UPORABLJAJTE PRED DOPOLNJENIMI 15 MESECI STAROSTI (glejte navodila).
- ! Ojačani sistem za zadrževanje otrok morda ne bo ustrezal vsem odobrenim vozilom.
- ! Vsi pasovi, s katerimi je otroški varnostni sedež pritrjen na avtomobilski sedež, morajo biti trdno pričvrščeni, pasovi, s katerimi je otrok pripet, pa morajo biti prilagojeni otrokovemu telesu in ne smejo biti zviti.
- ! VEDNO uporabljajte le nosilne kontaktne točke, opisane v navodilih in označene na ojačanem sistemu za zadrževanje otrok.
- ! Ko otroka namestite in pripnete v sedež, poskrbite, da je varnostni pas pravilno nameščen.
- ! Prepričajte se, da so medenični pasovi nameščeni dovolj nizko, da je medenica pravilno podprta.
- ! Izboljšani sistem za zadrževanje otrok morate zamenjati, kadar je bil izpostavljen močnim obremenitvam ob nezgodi. Nesreča lahko povzroči poškodbe, ki jih ne vidite.

## OPOZORILO

- ! Spreminjanje naprave na kakršen koli način brez izrecnega dovoljenja strokovnjakov ali proizvajalca je strogo prepovedano. Prosimo, da natančno upoštevate proizvajalčeva navodila za namestitev.
- ! Izbolšanega sistema za zadrževanje otrok ne izpostavljajte sončni svetlobi, ker se lahko preveč segreje in postane prevroč za otrokovo kožo. Vedno z roko preverite temperaturo izbolšanega sistema za zadrževanje otrok, preden vanj namestite otroka.
- ! Otroka NE pustite v izbolšanem sistemu za zadrževanje otrok brez nadzora.
- ! Prtljago ali druge predmete, ki bi v primeru trčenja lahko povzročili telesne poškodbe, morate ustrezno zavarovati.
- ! Ojačanega sistema za zadrževanje otrok NE uporabljajte brez mehkih delov.
- ! Uporabljajte samo mehke dele, ki jih je priporočil proizvajalec, saj so sestavni del zmogljivosti sistema za zadrževanje otrok.
- ! Navodila lahko hranite na sistemu za zadrževanje otrok do konca njegove življenjske dobe.
- ! Pred nakupom preverite, če je ta izboljšani sistem za zadrževanje otrok mogoče ustrezno namestiti v vozilo.
- ! Glede vzdrževanja, popravila in zamenjave delov se posvetujte s trgovcem.
- ! Da bi preprečili opekline, v držalo za skodelice ne vstavljajte vročih pijač.

## V nujnem primeru

V nujnem primeru ali v primeru nesreče je pomembno, da otroku takoj nudite prvo pomoč in obiščete zdravnika.

## Informacije o izdelku

### Način varnostnega pasu: za pričvrstitev s tritočkovnim pasom

1. To je sistem za zadrževanje otrok z univerzalnim načinom pripenjanja. Odobren je v skladu s predpisom ZN št. 129 za primarno uporabo na »univerzalnih sedežih«, kot to označijo proizvajalci vozila v uporabniškem priročniku vozila.
2. Če ste v dvomih, se obrnite na proizvajalca ali prodajalca ojačanega sistema za zadrževanje otrok.



### Način jahača: za pritrjevanje s tritočkovnim pasom

1. To je izboljšani sistem za zadrževanje otrok i-Size za jahače. Odobren je v skladu s predpisom ZN št. 129 za primarno uporabo na »sedežih i-Size«, kot to označijo proizvajalci vozila v uporabniškem priročniku vozila.
2. Če ste v dvomih, se obrnite na proizvajalca ali prodajalca ojačanega sistema za zadrževanje otrok.

**Materiali**      Plastika, kovina, tkanina

**Št. patenta**     V postopku pridobitve patenta

## Izbira načina namestitve

	Velikost otroka	Način namestitve	Namestitev	Referenčna starost
ECE R129	76cm-105 cm/ ≤ 21,5kg	Način varnostnega pasu		15 mesecev do pribl. 4 let
	100cm-150cm/ ≤ 36kg	Način jahača		Od 3.5 do 12 let

## Sestavljanje

Glejte slike 1 - 7

! Ko naslonjalo za hrbet pritrjujete na sedež, pazite, da se vmes ne zatakne prevleka za sedež.

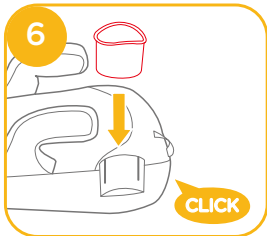
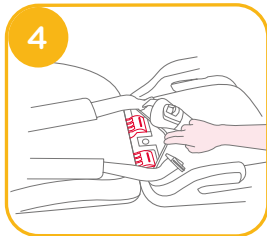
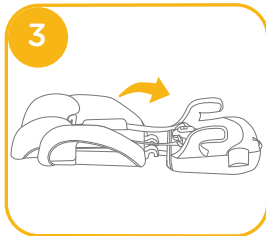
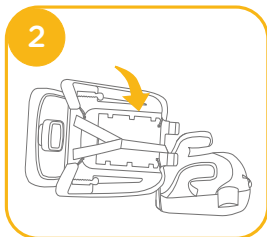
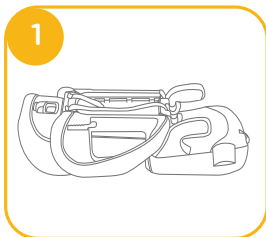

## Nastavitev višine - za oporo za glavo

Glejte sliko 8

1. Oporo za glavo nastavite na ustrezno višino, glede na velikost otroka.
  2. Stisnite ročico opore za glavo, medtem pa dvignite ali navzdol potisnite oporo za glavo, dokler se ne zaskoči v enem izmed 10 položajev.
- ! Preden prilagodite višino opore za glavo, naj se otrok rahlo nagne naprej.

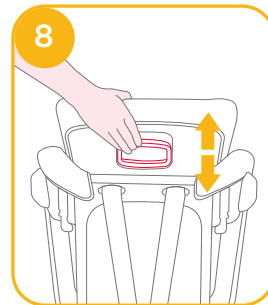

## Opozorila glede namestitve

Glejte slike 9 - 11

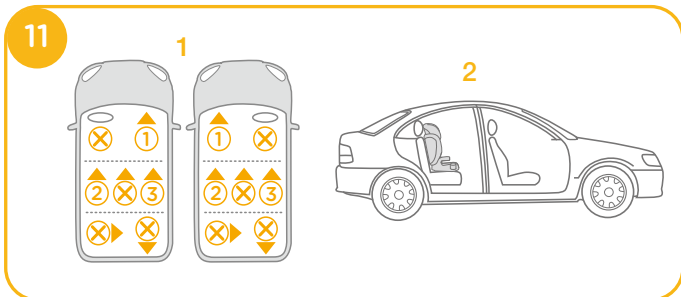
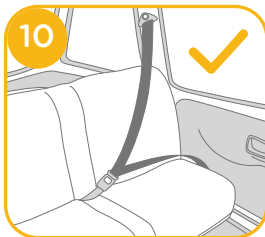
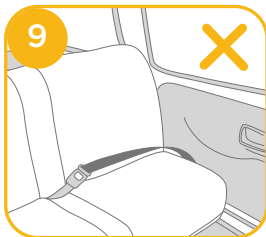

## Namestitev s tritočkovnim pasom

Glejte slike 12 - 38

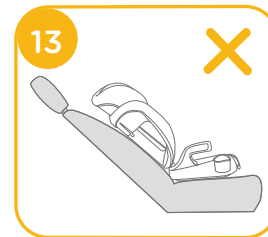

### Način varnostnega pasu

(Za otroke od 76cm - 105 cm / 9 - 21.5 kg / 15 mesecev - 4 let)

Glejte slike 14 - 18

! NE uporabljajte jahača z varnostnim pasom, če otrokova ramena presegajo najvišje reže v naslonjalu ali če otrokova teža presega 21,5 kg.

1. Medtem ko pritiskate na gumb za nastavev varnostnih pasov, čim bolj povlecite oba ramenska pasova sistema za zadrževanje otroka. 14
2. S pritiskom rdečega gumba odpnite sponko varnostnih pasov. 15

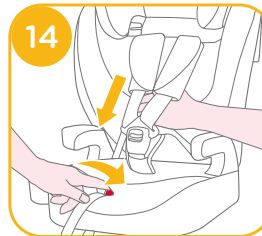



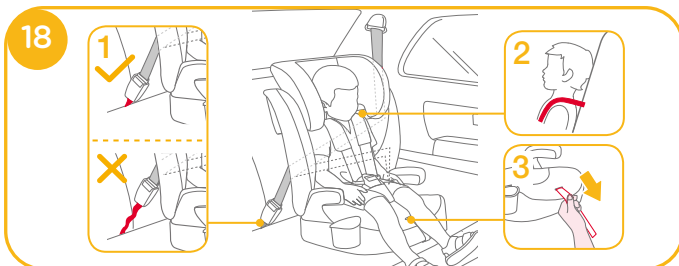
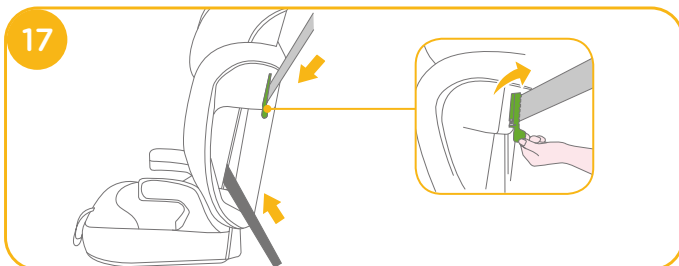
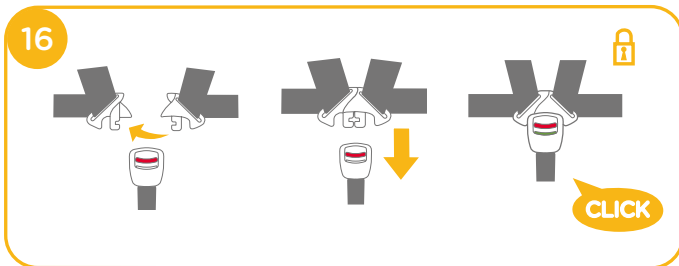

3. Ramenski trak poteka skozi varovalno napravo. Prepričajte se, da je varovalna naprava potisnjena navzdol. **17**
4. Otroškega sedeža ne morete uporabljati, če je sponka avtomobilskega varnostnega pasu predolga (ženska sponka), da bi lahko sistem za zadrževanje otroka ustrezno in varno pričvrstili. **18 -1**

5. Da bi zagotovili pravilno višino opore za glavo, MORA biti spodnji del vzglavnika poravnani z vrhom otrokovih ramen, kot je prikazano na sliki **18 -2**
6. Prilagoditveni trak povlecite navzdol in ga prilagodite tako, da se tesno prilega otroku. Prepričajte se, da je med otrokom in ramenskim pasom prostora za približno debelino ene roke. **18 -3**

## Način jahača

(Za otroke od 100cm - 150 cm / 15 - 36 kg / 3.5 - 12 let)

Glejte slike **19 - 33**

! Prevelko za naramnice, zaponko/prevelko za mednožne pasove in pasove za pripenjanje otroka shranite na varno mesto.

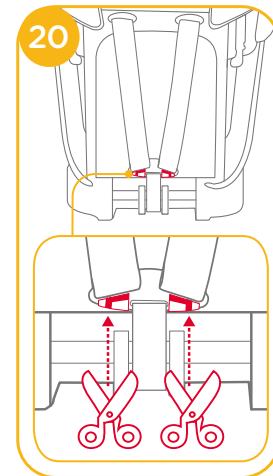
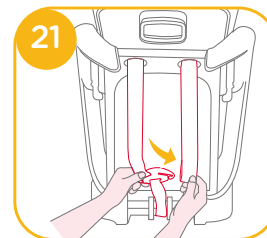

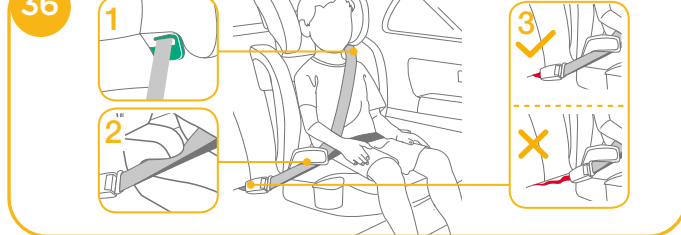
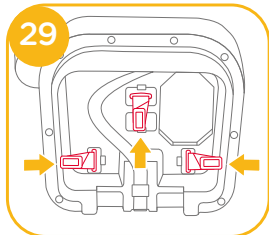
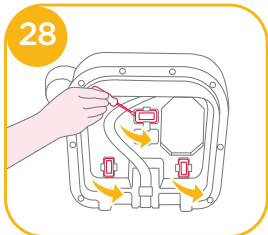
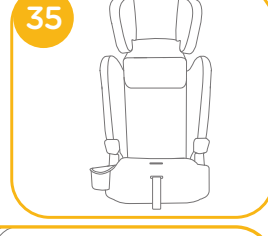
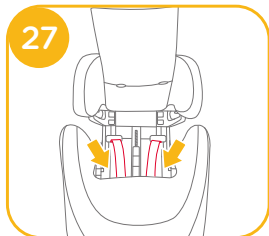
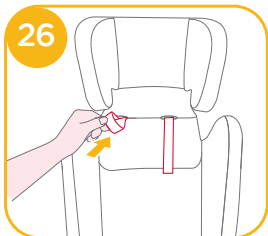
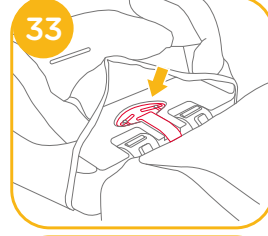
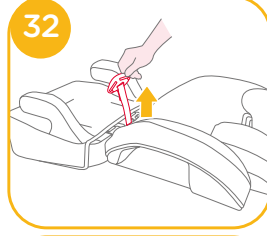
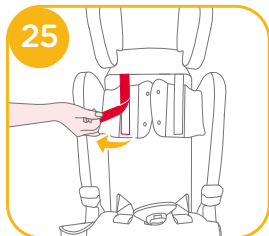
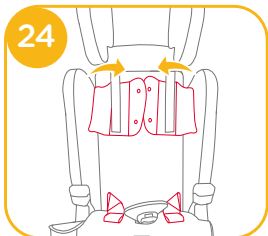
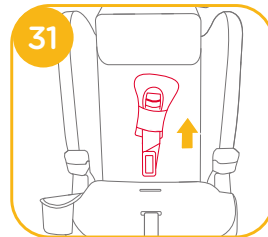
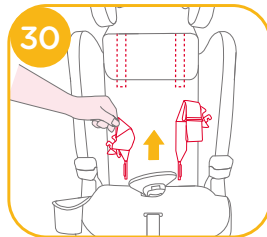
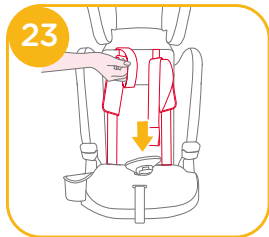
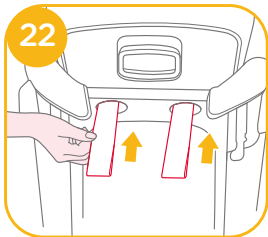

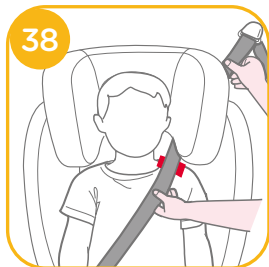

- ! Varnostni pas vozila povlecite in ga speljite skozi vodilo za pas **36**, nato ga zapnite.
- ! Ramenski varnostni pas speljite skozi vodilo za varnostni pas, kot je prikazano na sliki **36** -1
- ! Varnostnega pasu vozila NE namestite prek naslonov za roki. Potekati mora pod naslonoma za roki. **36** -2
- ! Jahača ni mogoče uporabiti, če je sponka varnostnega pasu vozila (ženski del sponke) predolga za varno pritrditev jahača. **36** -3
- ! Zelo pomembno je, da trakovi v naročju potekajo čim nižje, tako da je medenica trdno pritrjena na sedež. Pripenjanje v jahaču je prikazano na **36**
- ! Da bi zagotovili, da bi bila opora za glavo na ustrezni višini, MORA biti spodnji del naslonjala za glavo poravnana z vrhom otrokovih ramen, kot je prikazano na **37** ramenski trak pa mora potekati po rdeče označenem predelu, kot je prikazano na **38**
- ! Jahača čvrsto postavite ob naslonjalo naprej usmerjenega sedeža avtomobila, opremljenega s trebušnim in ramenskim pasom.
- ! Otrok naj na jahaču sedi z vzravnanim hrbtom, naslonjen na naslonjalo jahača.
- ! Če varnostni pas poteka čez otrokov vrat, glavo ali obraz, ponastavite višino naslonjala za glavo.
- ! Pasovi ne smejo biti zviti.

! Po uporabi v načinu ojačevalnika ne sestavljajte predhodno odstranjenih sestavnih delov.

## Odstranjevanje mehkih delov

glejte slike **39** - **40**

Za odstranitev mehkih delov **39** - **40** sledite naslednjim korakom.

! Mehke dele znova namestite tako, da zgornje korake ponovite v obratnem vrstnem redu.

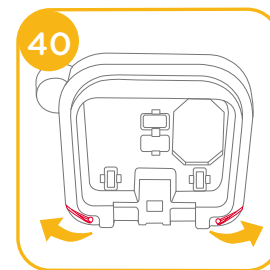
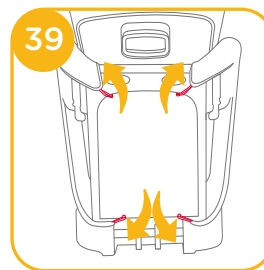

## Nega in vzdrževanje

- ! Mehke dele in notranje podloge operite s hladno vodo do 30 °C.
- ! Mehkih delov ne likajte.
- ! Mehkih delov ne belite in jih ne čistite s kemičnim čiščenjem.
- ! Ne uporabljajte nerazredčenega nevtralnega detergenta, bencina ali drugega organskega topila za čiščenje sistema za zadrževanje otroka. Te snovi bi lahko povzročile škodo na izdelku.
- ! Mehkih delov in notranjih podlog ne ožemajte z veliko silo z namenom, da bi se posušili. Lahko bi ostali zmečkani.
- ! Mehke dele in notranje podloge obesite v senco, da se posušijo.
- ! Če sistema za zadrževanje otroka daljše časovno obdobje ne uporabljate, ga odstranite s sedeža vozila. Sistem za zadrževanje otroka postavite na hladno in suho mesto, do katerega otroci nimajo dostopa.



# RU Вас приветствует компания Joie™!

Поздравляем — вы стали частью семьи Joie! Мы рады отправиться в путь вместе с вами и вашим малышом. Путешествуя с автокреслом серии elevate™ R129, вы используете высококачественное, сертифицированное по стандарту безопасности удерживающее устройство. Внимательно прочтите настоящее руководство и выполняйте все рекомендации, чтобы обеспечить удобство в поездке и максимальную защиту ребенка.

Для использования автокресла Joie в соответствии с Правилами ECE R129/03 ребенок должен соответствовать следующим требованиям. Рост ребенка 76–150 см (примерный возраст: 15 мес. - 12 лет).

## Основание

Перед установкой и использованием данного изделия прочтите все инструкции в настоящем руководстве.

**! ВАЖНО: СОХРАНИТЕ ДЛЯ ИСПОЛЬЗОВАНИЯ В БУДУЩЕМ.  
ПРОЧИТЕ ВНИМАТЕЛЬНО!**

Храните руководство по эксплуатации в отсеке для хранения, который находится в нижней части основания, как показано на рисунке справа.

Сведения о гарантии опубликованы на веб-сайте [joiebaby.com](http://joiebaby.com)

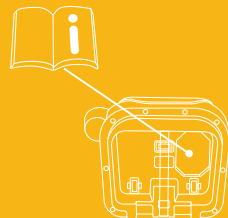

## Спецификация деталей

Перед сборкой данного изделия проверьте наличие всех деталей. В случае отсутствия любых деталей обратитесь в магазин, где было приобретено данное изделие. Для сборки не требуются инструменты.

- |                          |                                      |
|--------------------------|--------------------------------------|
| 1 Подголовник            | 6 Накладка для плечевых ремней       |
| 2 Нижняя опора для спины | 7 Рычаг для регулировки подголовника |
| 3 Подлокотник            | 8 Плечевой ремень                    |
| 4 Регулировочный ремень  | 9 Подстаканник                       |
| 5 Пряжка                 |                                      |

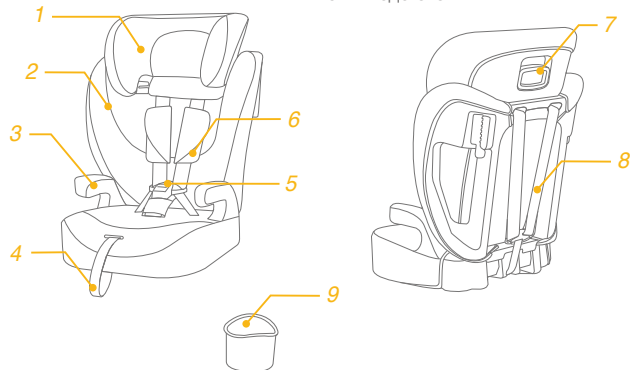

## ПРЕДУПРЕЖДЕНИЯ

- ! ПРИ установке жесткие элементы конструкции и пластмассовые детали улучшенного детского автокресла должны располагаться так, чтобы исключить риск их зажатия подвижным сиденьем или дверью автомобиля.
- ! Для использования улучшенного детского автокресла с основанием в соответствии с Правилем № 129 ООН ребенок должен соответствовать указанным ниже требованиям.  
Рост ребенка 76–150 см/ Вес ребенка 9–36 кг (примерный возраст ребенка тот 15 мес. до 12 лет). Только лицом вперед (по направлению движения автомобиля).
- ! ВАЖНО! НЕ УСТАНОВЛИВАЙТЕ автокресло, если ребенку не исполнилось 15 месяцев (См. инструкции).
- ! Улучшенное детское автокресло подходит для установки не во всех разрешенных автомобилях.
- ! Все ремни, удерживающие автокресло в автомобиле, должны быть плотно натянуты. Любые ремни, удерживающие ребенка, должны быть отрегулированы по размеру тела ребенка. Ремни не должны быть перекручены.
- ! ЗАПРЕЩАЕТСЯ использовать опорные точки, кроме тех, которые указаны в инструкциях и обозначены на улучшенном детском автокресле.
- ! Поместив ребенка в улучшенное детское автокресло, следует правильно пристегнуть его ремнями безопасности.
- ! Убедитесь, что поясная часть ремня расположена внизу и плотно фиксирует область таза.
- ! Данное улучшенное детское автокресло следует заменить, если оно подверглось высоким нагрузкам во время аварии. При аварии в данном изделии могут образоваться скрытые повреждения.

## ПРЕДУПРЕЖДЕНИЯ

- ! Помните об опасности внесения любых изменений и дополнений в конструкцию данного изделия без разрешения компетентного органа, а также об опасности несоблюдения инструкций по установке, предоставленных производителем улучшенного детского автокресла.
- ! Не допускайте попадания на улучшенное детское автокресло прямых солнечных лучей, т.к. оно может нагреться и вызвать дискомфорт при контакте с кожей ребенка. Перед тем, как поместить ребенка в улучшенное детское автокресло, всегда проверяйте на ощупь температуру ее поверхности.
- ! КАТЕГОРИЧЕСКИ ЗАПРЕЩАЕТСЯ оставлять ребенка в улучшенном детском автокресле без присмотра.
- ! Любой багаж и другие предметы должны быть надежно закреплены, так как они могут причинить травмы при аварии.
- ! ЗАПРЕЩАЕТСЯ ИСПОЛЬЗОВАТЬ улучшенное детское автокресло без тканевой обивки.
- ! Заменять тканевую обивку допускается только обивкой, рекомендованной производителем, т.к. тканевая обивка является неотъемлемой частью конструкции данного детского удерживающего устройства.
- ! Инструкции должны храниться в улучшенном детском автокресле в течение всего срока эксплуатации.
- ! Перед покупкой данного улучшенного детского автокресла следует удостовериться, что его можно правильно установить в вашем автомобиле.
- ! По вопросам, связанным с обслуживанием, ремонтом и заменой деталей, обращайтесь к продавцу.
- ! Во избежание ожогов не ставьте сосуды с горячей жидкостью в подстаканник автокресла.

## Чрезвычайные ситуации

В случае чрезвычайного происшествия или аварийной ситуации следует незамедлительно оказать ребенку первую помощь и обратиться к врачу.

## Информация об изделии

### Режим фиксации ремнями: установка с помощью 3-точечного ремня безопасности

1. Это универсальное улучшенное детское автокресло с ремнями. Оно утверждено Правилком ООН № 129 для установки, в основном, в «универсальных положениях автомобильных сидений», согласно информации производителей автомобилей, которая содержится в руководстве к автомобилям.
2. В случае появления сомнений обращайтесь к производителю или продавцу улучшенного детского удерживающего устройства.

### Режим бустера: установка с помощью 3-точечного ремня безопасности

1. Это улучшенное детское удерживающее устройство типа i-Size с сиденьем-бустером. Оно утверждено Правилком ООН № 129 для установки, в основном, в «положениях автомобильных сидений i-Size», согласно информации производителей автомобилей, которая содержится в руководстве к автомобилям.
2. В случае появления сомнений обращайтесь к производителю или продавцу улучшенного детского удерживающего устройства.

**Материалы**

Пластик, металл, ткань

**Номер патента**

Патенты оформляются

## Выбор способа установки

	Параметры ребенка	Способ установки	Установка	Примерный возраст
ECE R129	76 - 105 см/ ≤21,5 кг	Режим фиксации ремнями		15 месяцев - примерно 4 лет
	100-150 см/ ≤36 кг	Режим бустера		3.5-12 лет

## Сборка

См. рисунки 1 - 7

! При установке спинки на основание следите за тем, чтобы никакая часть обивки сиденья не мешала установке.

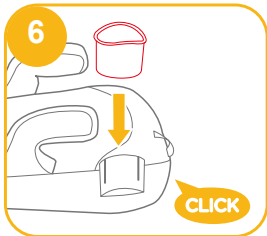
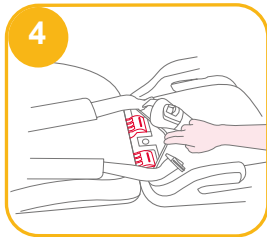
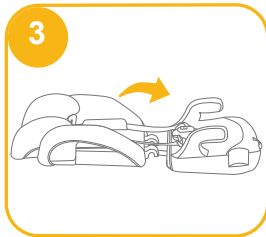
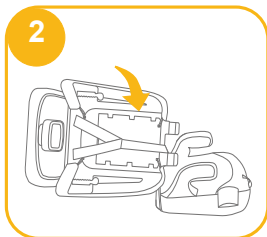
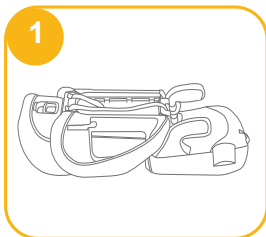

## Регулировка ВЫСОТЫ подголовника

см. рисунок 8

1. Установите подголовник на правильную высоту в соответствии с ростом ребенка.
  2. Нажмите на рычаг для регулировки подголовника и при этом потяните подголовник вверх или вниз так, чтобы он защелкнулся в одном из 10 положений.
- ! Перед регулировкой высоты подголовника слегка наклоните ребенка вперед.

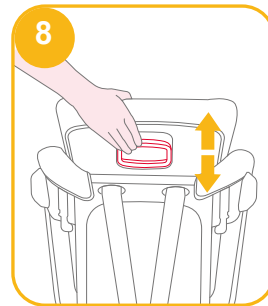



## Особенности установки

См. рисунки 9 - 11

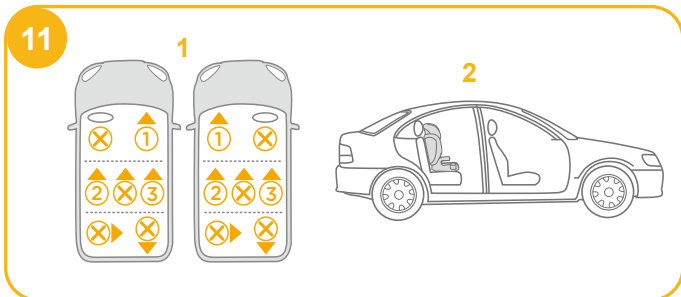
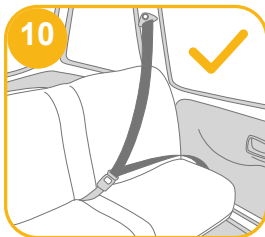
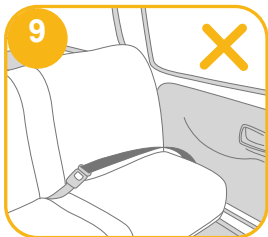

## Установка с помощью 3-точечного ремня безопасности

См. рисунки 12 - 13

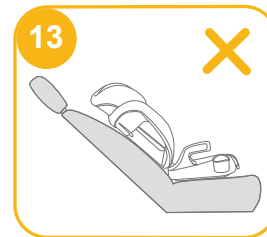

## Режим фиксации ремнями

(для детей 76-105 см/ 9-21,5 кг/ 15 месяцев – 4 года)

См. рисунки 14 - 15

! ЗАПРЕЩАЕТСЯ использовать детское удерживающее устройство-бустер с ремнями, если плечи ребенка находятся выше верхних отверстий в спинке, а также если вес ребенка превышает 21,5 кг.

1. Нажав на кнопку регулировки ремней, вытяните два плечевых ремня детского автокресла на всю длину. <sup>14</sup>
2. Нажмите на красную кнопку и расстегните пряжку ремней. <sup>15</sup>

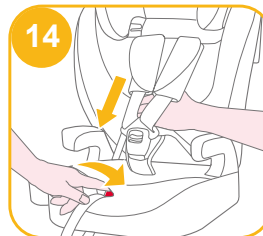

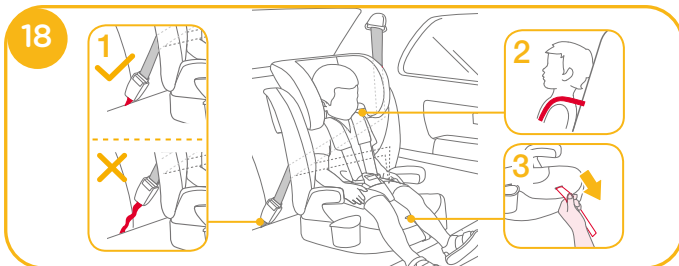
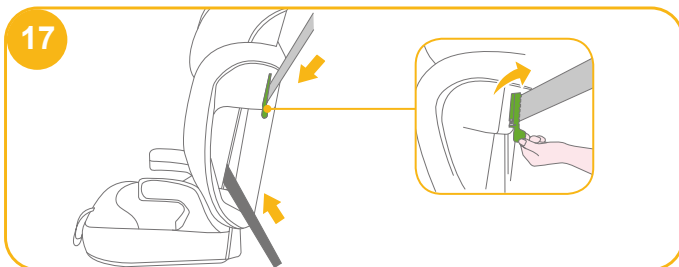
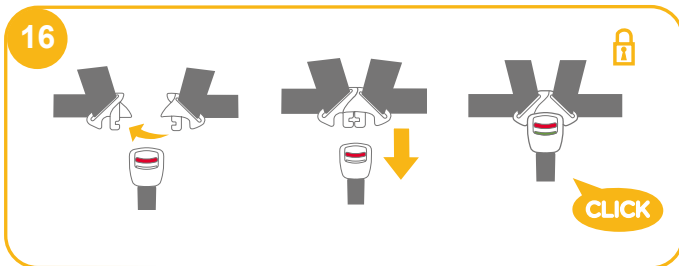

3. Плечевая часть ремня безопасности проходит через фиксирующий механизм. Убедитесь, что фиксирующий механизм прижат. 17
4. Детское автокресло запрещается использовать, если пряжка ремня безопасности (гнездовая часть) слишком длинная и не позволяет надежно закрепить детское автокресло. 18 - 1

5. Для установки подголовника на правильную высоту НЕОБХОДИМО расположить нижнюю часть подголовника на уровне верха плеч ребенка, как показано на рис. 18 - 2
6. Потяните вниз регулировочный ремень на нужную длину, чтобы плотно зафиксировать ребенка. Расстояние между ребенком и плечевым ремнем должно примерно соответствовать толщине ладони. 18 - 3

## Режим бустера

(для детей 100-150 см/ 15–36 кг/ 3.5 – 12 лет)

См. рисунки 19 - 38

! Уберите в надежное место накладки на плечевые ремни, пряжку/ накладку для пахового ремня и ремни.

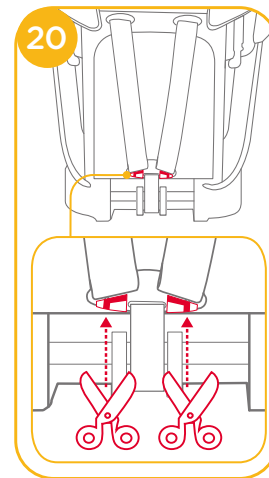
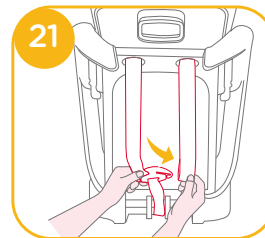

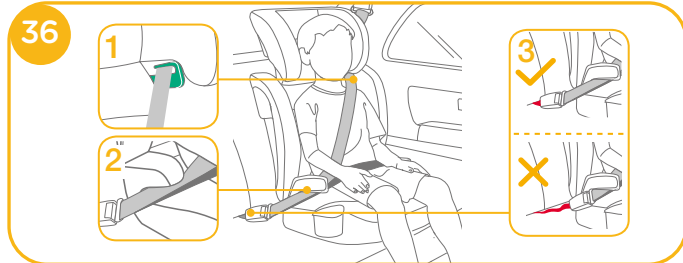
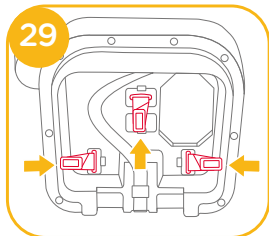
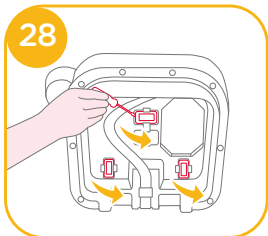
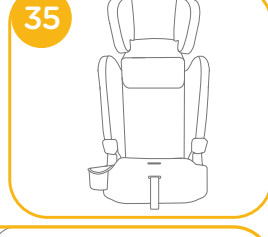
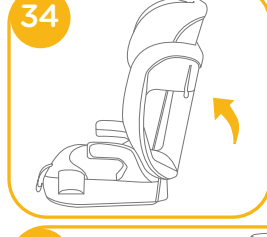
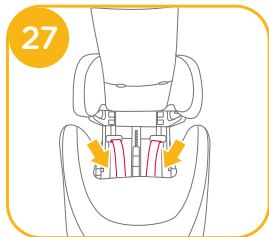
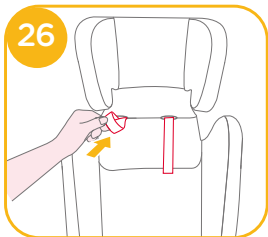
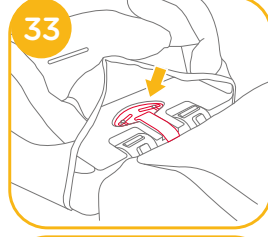
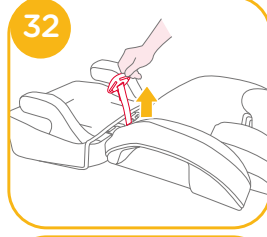
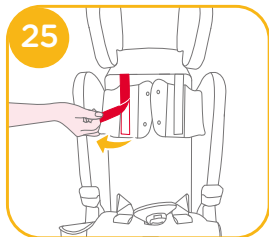
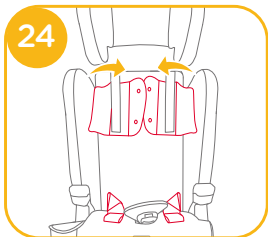
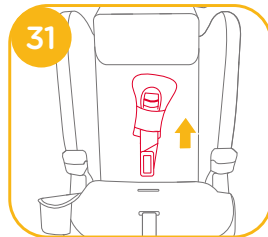
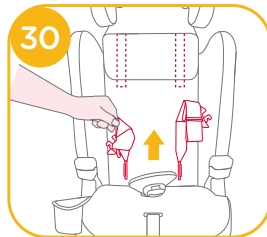
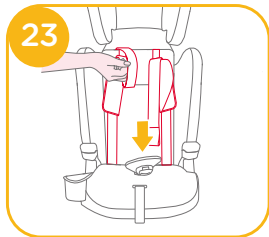
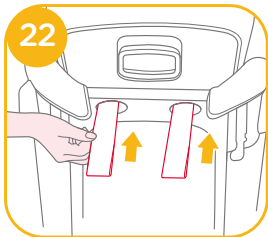

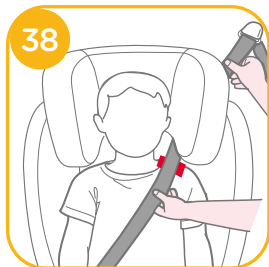

- ! Вытяните автомобильный ремень безопасности, пропустите его по пути ремня 36, а затем пристегните его.
- ! Проведите плечевую часть ремня безопасности через плечевую направляющую для ремня безопасности, как показано на рис. 36 -1
- ! ЗАПРЕЩАЕТСЯ располагать ремень безопасности автомобиля поверх подлокотников. Он должен проходить под подлокотниками. 36 -2
- ! Запрещается использовать детское удерживающее устройство-бустер, если длина пряжки ремня безопасности (гнездовой части) слишком велика и не позволяет надежно закрепить детское удерживающее устройство-бустер. 36 -3
- ! Очень важно, чтобы поясная часть ремня располагалась внизу, чтобы плотно зафиксировать область таза. См. рисунок детского удерживающего устройства-бустера на рис. 36
- ! Для установки подголовника на правильную высоту НЕОБХОДИМО расположить нижнюю часть подголовника на уровне верха плеч ребенка, как показано на рис. 37. При этом плечевая часть ремня безопасности должна располагаться в красной зоне, как показано на рис. 38
- ! Установите детское удерживающее устройство-бустер вплотную к спинке автомобильного сиденья, расположенного по ходу движения и оснащенного наплечно-поясным ремнем безопасности.
- ! Расположите ребенка так, чтобы он опирался спиной о спинку сиденья-бустера.
- ! Если ремень проходит по горлу, голове или лицу ребенка, измените высоту подголовника.

- ! Ремень не должен быть перекручен.
- ! После использования в режиме Booster не устанавливайте на место компоненты, которые были демонтированы ранее.

## Снятие тканевых деталей

См. рисунки 39 - 40

- Выполните шаги 39 - 40, чтобы снять тканевые детали.
- ! Чтобы снова надеть тканевые детали, выполните приведенные выше шаги в обратном порядке.

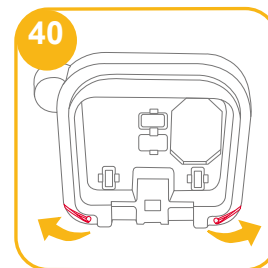
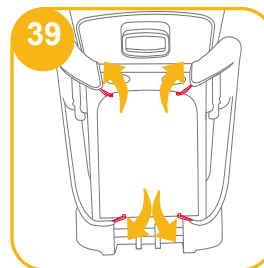

## Уход за изделием

- ! Стирайте тканевые детали и внутреннюю обивку в холодной воде при температуре не выше 30°C.
- ! Запрещается гладить тканевые детали.
- ! Запрещается отбеливать и подвергать тканевые детали химчистке.
- ! Запрещается использовать неразбавленные нейтральные моющие средства, бензин и другие органические растворители для чистки детского автокресла. Это может привести к повреждению детского автокресла.
- ! Не скручивайте тканевые детали и внутреннюю обивку при сушке. От этого на тканевых деталях и внутренней обивке могут появиться складки.
- ! Вывешивайте тканевые детали и внутреннюю обивку для просушки в тени.
- ! Если детское автокресло не используется в течение длительного времени, извлекайте его из автомобиля. Поместите детское автокресло в прохладном сухом месте, недоступном для детей.



# DA Velkommen til Joie™

Tillykke og velkommen til Joie-familien! Vi er så glade for at være en del af din rejse med den lille. Når du kører med autostolen Elevate™ R129, bruger du en fuldt certificeret og sikker autostol af høj kvalitet. Læs denne vejledning omhyggeligt og følg alle trinene så du sikrer, at dit barn har det behageligt og er ordentligt beskyttet under turen.

For at bruge denne Joie-autostol i henhold til ECE R129/03, skal dit barn opfylde følgende krav.

Barnehøjde 76-150 cm (referencealder 15 måneder-12 år).

## Bund

Læs alle instruktionerne i denne vejledning, inden produktet monteres og tages i brug.

**! VIGTIGT: GEM DENNE VEJLEDNING TIL SENERE BRUG.  
LÆS DENNE VEJLEDNING OMHYGGELIGT.**

Behold denne brugervejledning i rummet for neden på bunden, som vist på billedet til højre.

Besøg vores websted på [joiebaby.com](http://joiebaby.com) for at få oplysninger om garanti

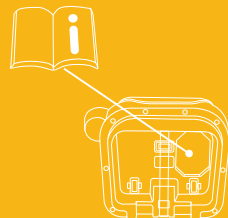

## Liste over dele

Kontroller, at alle delene følger med, inden du begynder at samle produktet. Hvis der mangler nogen dele, bedes du venligst kontakte din lokale forhandler. Der skal ikke bruges værktøj til at samle produktet.

- |   |                 |   |                                   |
|---|-----------------|---|-----------------------------------|
| 1 | Nakkestøtte     | 6 | Skulderselebetræk                 |
| 2 | Nedre rygstøtte | 7 | Justeringshåndtag til hovedstøtte |
| 3 | Armlæn          | 8 | Skuldersele                       |
| 4 | Selejustering   | 9 | Kopholder                         |
| 5 | Spænde          |   |                                   |

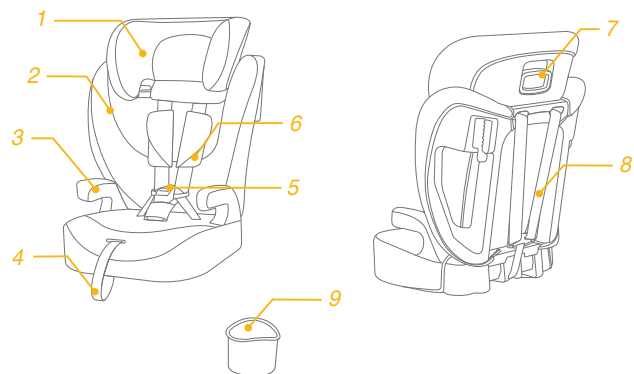

## ADVARSEL

- ! Når autostolen monteres SKAL du holde øje med at dens hårde genstande og plastdele ikke kan komme i klemme i et bevægeligt sæde eller i en køretøjets døre.
- ! For at bruge denne autostol med bund i henhold til FN regulativ nr. 129, skal dit barn opfylde følgende krav.  
Barnehøjde 76-150 cm/Barnevægt 9-36 kg (barn i alderen 15 måneder til ca. 12 år). Kun fremadvendt (i køretøjets køreretning)
- ! **VIGTIGT - AUTOSTOLEN MÅ IKKE BRUGES, FØR BARNET ER OVER 15 MÅNEDER** (se vejledningerne).
- ! Autostolen passer muligvis ikke til alle godkendte køretøjer.
- ! Alle seler, der holder autostolen fast til køretøjet, skal sidde stramt. Alle seler, der fastholder barnet, skal justeres, så de passer til barnets krop. Ingen af selerne må være snoet.
- ! Brug IKKE andre bærepunkter for belastning udover de, som er beskrevet i anvisningerne, og som er markeret på autostolen.
- ! Når dit barn er anbragt i denne autostol, skal sikkerhedsselen bruges korrekt.
- ! Sørg for, at alle skødestropper sidder lavt, så bækenet sidder fast.
- ! Hvis denne forstærket autostol udsættes for voldsomme belastninger i en ulykke, skal den skiftes. En ulykke kan forårsage skader, som ikke kan ses.

## ADVARSEL

- ! Vær opmærksom på faren ved at foretage ændringer eller tilføjelser til anordningen, uden godkendelse af den typegodkendende myndighed, og faren ved ikke at følge autostolens installationsvejledninger, der følger med produktet.
- ! Denne forstærkede autostol skal holdes væk fra sollys, da den ellers kan blive for varm for barnets hud. Mærk altid efter med en hånd, inden du anbringer barnet i autostolen.
- ! Efterlad ALDRIG dit barn i autostolen uden opsyn.
- ! Bagage eller andre genstande kan føre til skader i tilfælde af et sammenstød, og de skal derfor spændes ordentligt fast.
- ! Autostolen må IKKE bruges uden de bløde dele.
- ! De bløde dele må ikke erstattes med nogen andre dele, undtagen dele der anbefales af producenten, da de bløde dele er en integreret del af autostolens funktion.
- ! Instruktionerne skal opbevares i autostolen i hele dens levetid.
- ! Kontroller, om denne autostol kan monteres korrekt i dit køretøj, før du køber det.
- ! Kontakt din forhandler vedrørende spørgsmål om vedligeholdelse reparation og udskiftning af dele.
- ! For at undgå forbrændinger, må du aldrig putte varme væsker i autostolens kopholderne.

# Nødsituation

I tilfælde af en nødsituation eller ulykke er det vigtigst, at dit barn straks får førstehjælp og lægebehandling.

## Produktoplysninger

### Stilling til sele: Beregnet til brug med en 3-punktssikkerhedssele

1. Dette er et autostol-system med universal-seler. Det er - i henhold til FN-regulativ nr.129 - godkendt til brug i "Universale siddepositioner", som er angivet af bilproducenterne i køretøjets brugervejledning.
2. Hvis du er i tvivl, skal du kontakte producenten af autostolen eller din forhandler.



### Stilling til autostol: Beregnet til brug med en 3-punktssikkerhedssele

1. Dette er et i-Size autostol-system. Det er - i henhold til FN-regulativ nr.129 - godkendt til brug i "i-Size siddepositioner", som er angivet af bilproducenterne i køretøjets brugervejledning.
2. Hvis du er i tvivl, skal du kontakte producenten af autostolen eller din forhandler.

Materialer           Plastik, metal, stof

Patentnummer       Afventer patent

## Valg af opstillingsmåde

	Barnets størrelse	Opstillingsmåde	Montering	Referencealder
ECE R129	76-105 cm/ ≤ 21,5 kg	Stilling til sele		15 måneder til ca. 4 år
	100-150 cm/ ≤ 36kg	Stilling til autostol		3.5-12 år



# Samling

Se billederne 1 - 7

! Undgå, at sædebetrækket ikke er i vejen, når ryglænet sættes fast på bunden.

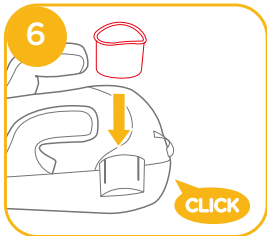
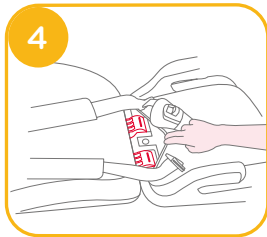
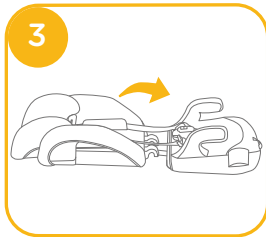
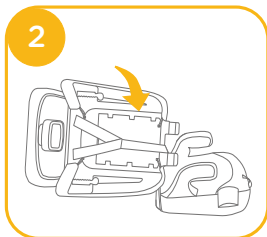
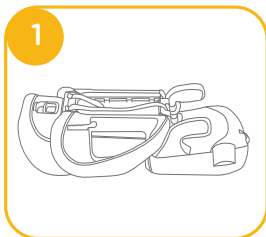

## Højdejustering - til nakkestøtte

Se billede 8

1. Juster nakkestøttens højde, så den passer til barnets højde.
2. Tryk justeringshåndtaget til hovedstøtten ind, og træk hovedstøtten op eller ned, indtil den klikker sig fast i en af de 10 stillinger.

! Få barnet til at læne sig fremad, før du justerer nakkestøttens højde.

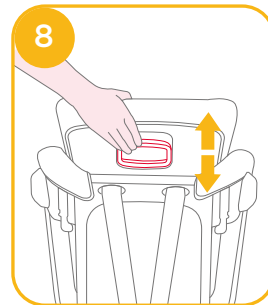

## Forholdsregler under opstilling

Se billederne 9 - 11

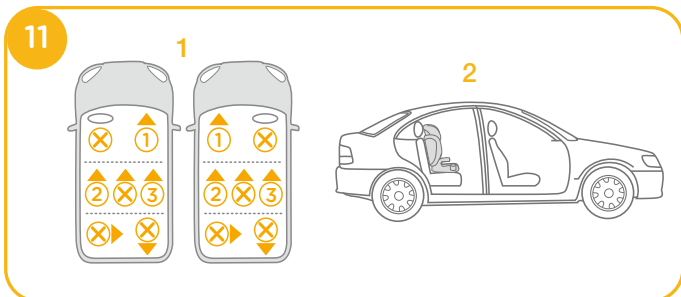
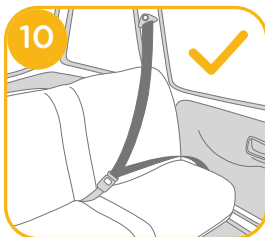
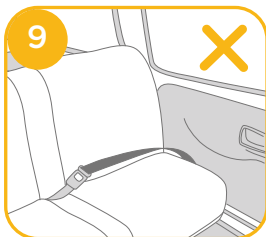

## Montering med en 3-punktssikkerhedssele

Se billederne 12 - 13

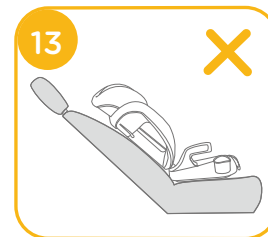

### Stilling til sele

(Beregnet til børn mellem 76-105 cm/9-21,5 kg/15 måneder - 4 år)

Se billederne 14 - 18

! Autostolen må ikke bruges med selen, hvis barnets skuldre er over de øverste huller i ryglænet, eller hvis barnets vægt er over 21,5 kg.

1. Tryk på knappen til justering af selen, samtidigt med at du trækker autostolens to skulderseler helt ud af autostolen. 14
2. Lås selespændet op ved at trykke på den røde knap. 15

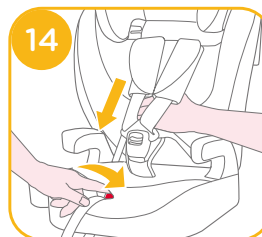

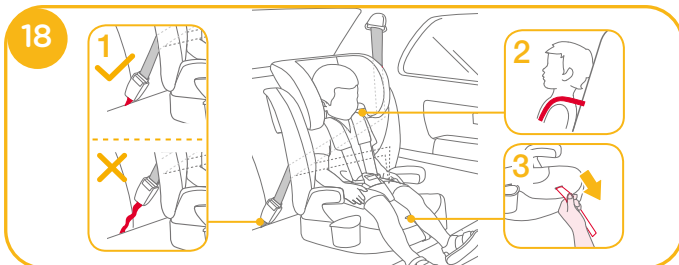
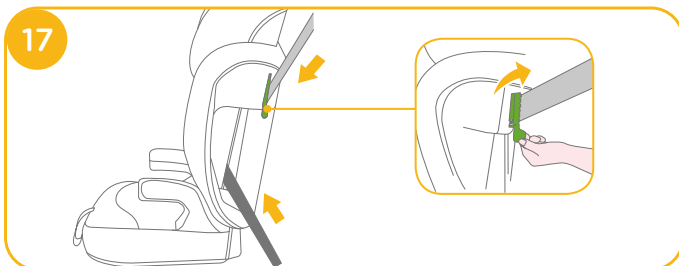
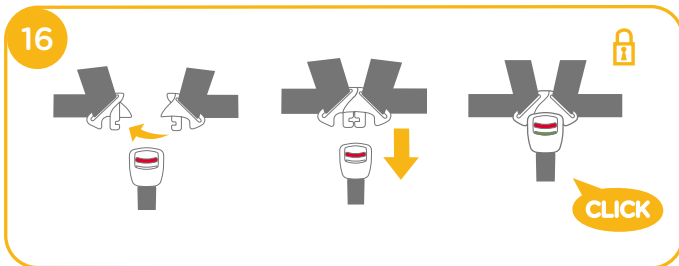

- Skuldreselen skal føres gennem låseenheden. Sørg for, at låseenheden trykkes ned. **17**
- Autostolen må ikke bruges, hvis spændet på køretøjets sikkerhedssele (hun-stikket) er for langt til, at spænde autostolen ordentligt fast. **18 -1**

- For at sikre at nakkestøtten har den rigtige højde, SKAL bunden af nakkestøtten passe med barnets skuldre, som vist i **18 -2**
- Træk selejusteringen nedad, og juster selen til den ønskede længde, så dit barn er spændt ordentligt fast. Sørg for, at afstanden mellem barnet og skuldreselerne er ca. den samme som tykkelsen af en hånd. **18 -3**

## Stilling til autostol

(Beregnet til børn mellem 100-150cm/15-36kg/3.5 - 12 år)

Se billederne **19 - 38**

! Opbevar betrækket til skuldreselen og skridtselen og selen på et sikkert sted.

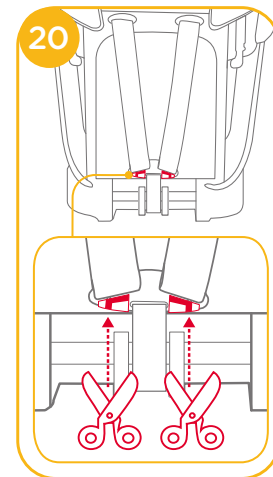
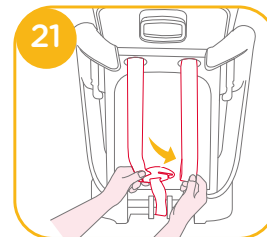

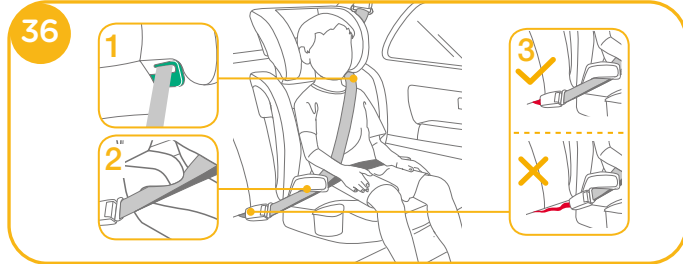
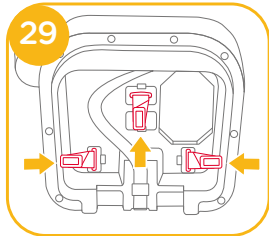
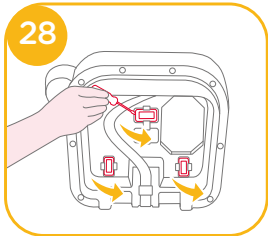
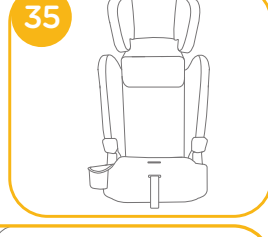
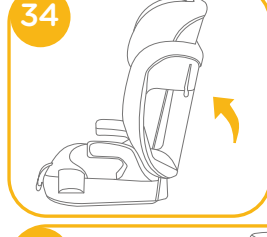
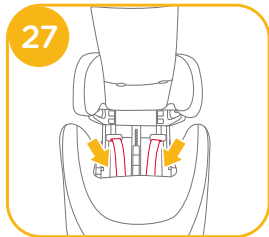
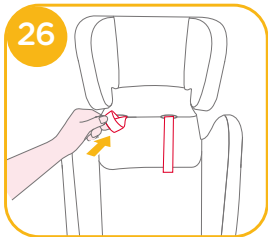
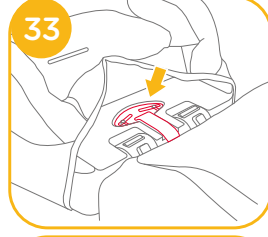
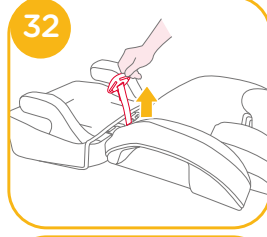
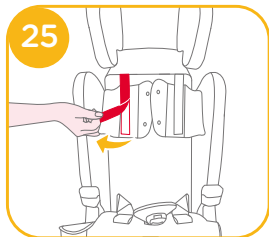
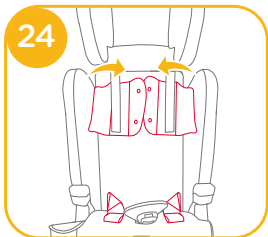
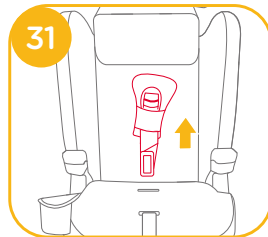
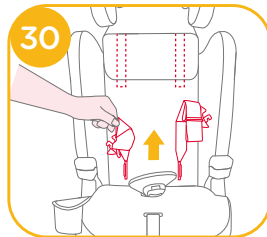
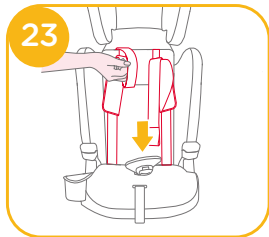
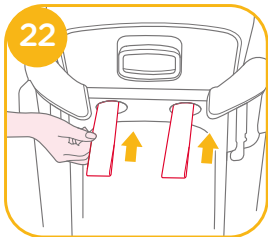

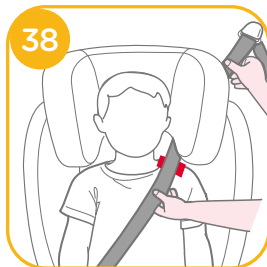

- ! Træk i køretøjets sikkerhedssele og stik det gennem selehullet **36**, og spænd sikkerhedssele.
- ! Træk skulderselen gennem selestyret, som vist i **36 -1**
- ! Placer IKKE køretøjets sikkerhedssele over armlænene. Den skal føres under armlænene. **36 -2**
- ! Autostol må ikke bruges, hvis spændet på køretøjets sikkerhedssele (hunstikket) er for langt til at fastgøre autostol sikkert. **36 -3**
- ! Det er meget vigtigt, at alle skødestropper sidder lavt, så bækkenet sidder fast. Autostolen er vist som **36**
- ! For at sikre at nakkestøtten har den rigtige højde, SKAL bunden af nakkestøtten passe med barnets skuldre, som vist i **37** og skulderselen, skal være i den røde zone, som vist i **38**
- ! En autostol skal placeres ordentligt mod ryglænet på et fremadvendt sæde i køretøjet, der skal være udstyret med en hofte- eller skuldersele.
- ! Sørg for, at barnet sidde i autostolen med ryggen fladt mod ryglænet.
- ! Hvis selen er over barnets hals, hoved eller ansigt, skal nakkestøttens højde justeres.
- ! Bæltet må ikke vrides.
- ! Når produktet har været brug med booster-funktionen, må delene, der blev taget af, ikke sættes på igen.

## Sådan tages de bløde dele af

se billederne **39** - **40**

Følg trinene **39** - **40** for, at tage de bløde dele af.

! For at sætte de bløde dele på igen skal du gentage ovenstående trin i omvendt rækkefølge.

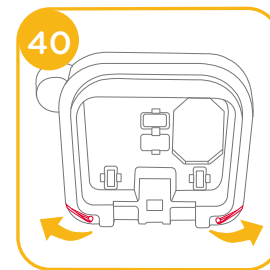
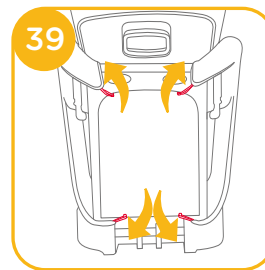

## Pleje og vedligeholdelse

- ! De bløde dele og puder kan vaskes i koldt vand under 30 °C.
- ! De bløde dele må ikke stryges.
- ! De bløde dele må ikke vaskes med blegemiddel eller kemiske rengøringsmidler.
- ! Autostolen må ikke vaskes med ufortyndet neutralt rengøringsmiddel, benzin eller andre organiske opløsningsmidler. Det kan beskadige autostolen.
- ! Undgå at vride de bløde dele og puder for at tørre med stor kraft. Det kan give de bløde dele og puderne folder.
- ! De bløde dele og puder skal hænges til tørre i skyggen.
- ! Hvis autostolen ikke skal bruges i længere tid, skal den tages ud af køretøjet. Opbevar autostolen på et køligt og tørt sted, som er utilgængeligt for børn.



# HU Üdvözli a Joie™

Gratulálunk, hogy Ön is a Joie család tagja lett! Nagyon örülünk, hogy részesei lehetünk a kisgyereke életútjának. Az elevate™ R129 sorozatú gyermekbiztonsági rendszerrel való utazás során Ön egy kiváló minőségű, teljes mértékben tanúsított, fokozott biztonságú gyermekbiztonsági rendszert használ. Kérjük figyelmesen olvassa el ezt a kézikönyvet és kövesse a lépéseket, hogy kényelmes utazást és a legjobb védelmet biztosítsa a gyermekének.

Ahhoz, hogy ezt a Joie gyermekbiztonsági rendszert az ECE R129/03 szerint használhassa, gyermekének meg kell felelnie az alábbi követelményeknek.

Gyermek magassága 76cm-150cm (referencia életkor 15 hónap-12 év).

## Alap

A termék használata és szerelése előtt olvassa el az útmutatóban lévő összes utasítást.

**! FONTOS: ŐRIZZE MEG A KÉSŐBBIEKRE.  
KÉRJÜK OLVASSA EL FIGYELMESEN.**

Kérjük őrizze meg a kezelési útmutatót az alap alján levő fiókban, amint az ábra mutatja.

Garanciális információkért kérjük, látogasson el weboldalunkra a [joiebaby.com](http://joiebaby.com) oldalon.



## Alkatrészek listája

Győződjön meg róla, hogy minden alkatrész rendelkezésre áll az összeszerelés előtt. Ha bármelyik alkatrész hiányzik, kérjük, forduljon a helyi kiskereskedőhöz. Az összeszereléshez nincs szükség szerszámokra.

- |                    |                       |
|--------------------|-----------------------|
| 1 Fejtámasz        | 6 Vállpánt borítás    |
| 2 Alsó háttámasz   | 7 Fejtámasz állítókar |
| 3 Kartámasz        | 8 Vállpánt            |
| 4 Beállító heveder | 9 Pohártartó          |
| 5 Csat             |                       |

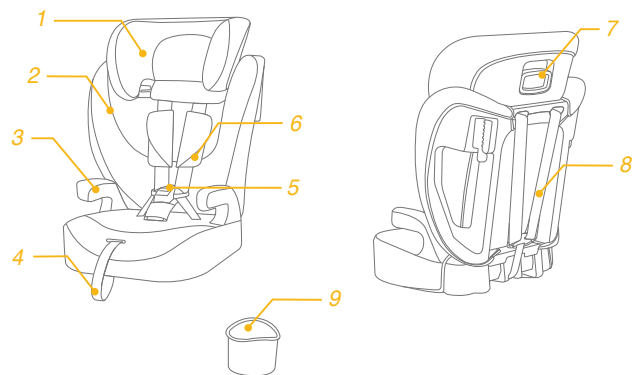

## FIGYELEM

- ! LEGYEN elővigyázatos, hogy a kemény elemek és a fejlett gyerekülés rendszer műanyag alkatrészei olyan helyen legyenek szerelve, hogy azokat ne csíphesse be mozgó ülés vagy a gépkocsi ajtója.
- ! Ahhoz, hogy ezt a fejlett gyerekülés rendszert az UN 129. számú előírása szerint használhassa, gyermekének meg kell felelnie az alábbi követelményeknek.  
Gyermek magassága 76cm-150cm/ Gyermek súlya 9-36kg (gyermek kora 15 hónapos kortól kb. 12 éves korig).Csak menetirányba néző (a jármű menetirányába)
- ! FONTOS - NE HASZNÁLJA A GYERMEK 15 hónapos kora ELŐTT (lásd a használati utasítást).
- ! Megtörténhet, hogy a fejlett gyerekülés nem talál minden jóváhagyott gépkocsiba.
- ! A gyermekbiztonsági rendszert a járműhöz rögzítő hevedereknek feszesnek kell lenniük, a gyermeket rögzítő hevedereket a gyermek testéhez kell igazítani, és a hevedereket nem szabad elcsavarni.
- ! NE használjon más teherbíró érintkezési pontokat, mint amelyeket az útmutatások leírnak és jelezve vannak a fejlett gyerekülésen.
- ! Miután a gyereket a fejlett gyerekülésbe helyezte, a biztonsági övet helyesen kell használni.
- ! Bármilyen csípőhámot használjon lent, úgy tegye, hogy a medence szorosan álljon.
- ! A fejlett gyerekülést ki kell cserélni amennyiben az baleset során erős stressznek volt kitéve. Egy baleset okozhat olyan sérülést, amelyet nem láthat.

## FIGYELEM

- ! Vegye figyelembe annak veszélyét, hogy bármilyen módosítást vagy hozzáadást végezzen az eszközön a megfelelő hivatal engedélye nélkül, és annak veszélyét hogy ha nem követi pontosan a szerelési útmutatót, amelyet a gyerekülés gyártója bocsátott rendelkezésére.
- ! Kérjük tartsa ezt a fejlett gyerekülést távol napsütéstől, mert túlforrósodhat a gyermek bőre számára. Mindig érintse meg a fejlett gyerekülést, mielőtt a gyermeket behelyezné.
- ! SOHA ne hagyja a gyermekét felügyelet nélkül ebben a fejlett gyerekülésben.
- ! Minden csomagot vagy más olyan tárgyat amely ütközés esetén sérülést okozhat, megfelelően rögzíteni kell.
- ! A fejlett gyerekülést NE HASZNÁLJA a puha belsők nélkül.
- ! A puha belsőket nem szabad mással kicserélni, mint a gyártó által ajánlottal, mert a puha belső a gyerekülés szerves része.
- ! Az utasításokat a gyerekülésen annak teljes élettartama alatt meg lehet őrizni.
- ! Vásárlás előtt kérjük ellenőrizze, hogy a fejlett gyerekülés megfelelően beszerelhető a gépkocsijába.
- ! Kérje ki a forgalmazó tanácsát, ami a karbantartást javítást és alkatrész cseréjét illeti.
- ! Az égési sérülések elkerülése érdekében soha ne tegyen forró folyadékot a gyermekbiztonsági rendszer pohártartójába.



# Sürgősség

Sürgősség vagy baleset esetén a legfontosabb, hogy a gyerekeknek viselje gondját azonnali elsősegéllyel vagy orvosi kezeléssel.

## Termékinformáció

### Három üzemmód: 3 pontos övvel történő felszereléshez

1. Ez egy univerzális övvel ellátott, továbbfejlesztett gyermekbiztonsági rendszer. Az UN 129. számú Szabványnak megfelelően engedélyezett, elsődleges használata egy univerzális üléspozícióban, ahogy azt a gépkocsi gyártója leírja a használati utasításban.
2. Amennyiben kétsége lenne, tanácskozzon a Fejlett Gyerekülés Rendszer gyártójával vagy eladójával.

### Emelőszék üzemmód: 3 pontos övvel történő beszereléshez

1. Ez egy i-Size emelőszék Fejlett Gyerekülés Rendszer. Az UN 129. számú Szabványnak megfelelően engedélyezett elsődleges használata egy i-Size üléspozícióban, ahogy azt a gépkocsi gyártója leírja a használati utasításban.
2. Amennyiben kétsége lenne, tanácskozzon a Fejlett Gyerekülés Rendszer gyártójával vagy eladójával.

Anyag Műanyag, fém, szövet

Szabványszám Szabvány fenntartott

## Válassza ki a szerelési módot

	Gyerek mérete	Szerelési mód	Szerelés	Referencia életkor
ECE R129	76cm-105cm/ ≤21,5kg	Heveder üzemmód		15 hónaptól kb 4 évig
	100cm-150cm/ ≤36kg	Emelőszék mód		3.5 - 12 év között

# Összeszerelés

lásd a képeket 1 - 7

! Győződjön meg, hogy az üléstakarónak semmilyen része nem zavar amikor az alaphoz csatolja a háttámaszt.

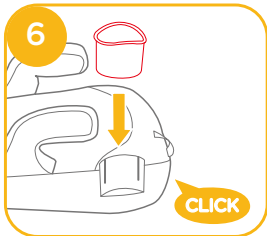
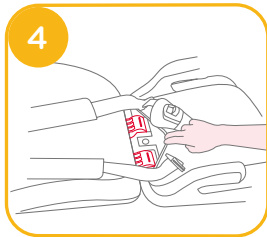
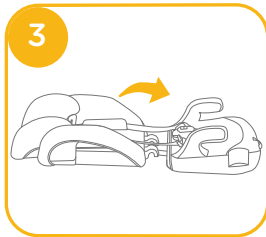
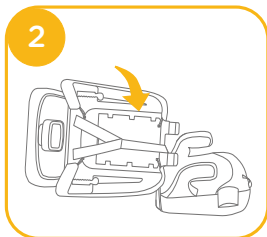
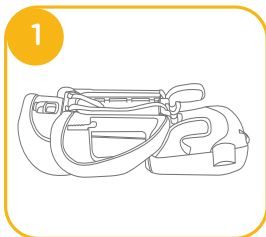

## Magasságállítás - a fejtámaszhoz

lásd a képen 8

1. Kérjük állítsa be a fejtámaszt a helyes magasságba a gyerek magasságának megfelelően.
2. Szorítsa meg a fejtámasz állító fogantyút és közben húzza fel vagy nyomja le a fejtámaszt amíg a 10 pozíció egyikébe beakad.

! Mielőtt a fejtámaszt állítaná, a gyerek dőljön enyhén előre.

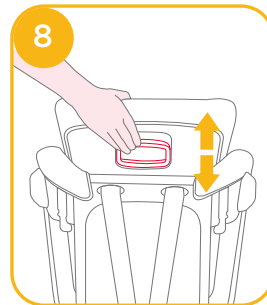

## Szerelési útmutatók

lásd a képeket 9 - 11

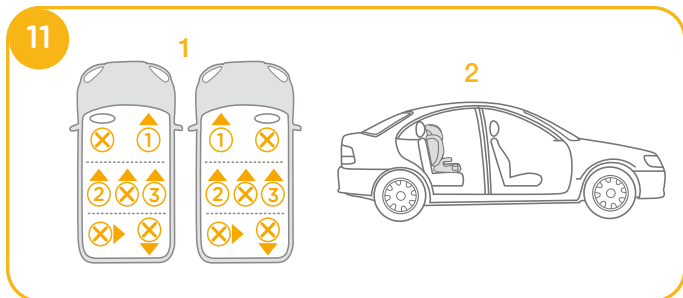
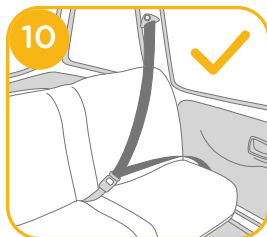
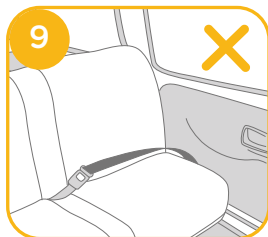

## 3 pontos biztonsági övvel való szereléshez

lásd a képeket 12 - 08

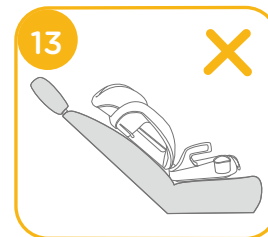

## Heveder üzemmód

(76cm-105cm / 9-21.5kg / 15 hónapos - 4 éves kor közötti gyermekeknek)

lásd a képeket 14 - 18

! NE használja az emelőszéket a biztonsági övvel, ha a gyermek vállai a háttámla legmagasabb nyílása fölött vannak, vagy ha a gyermek súlya meghaladja a 21,5 kg-ot.

1. Miközben megnyomja a hevederbeállító gombot, húzza a gyermekbiztonsági rendszer két vállhevederét a lehető legmesszebbre. 14
2. Nyissa ki a hámszíjak csatját a vörös gomb megnyomásával. 15

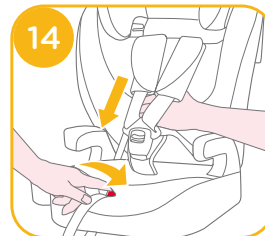

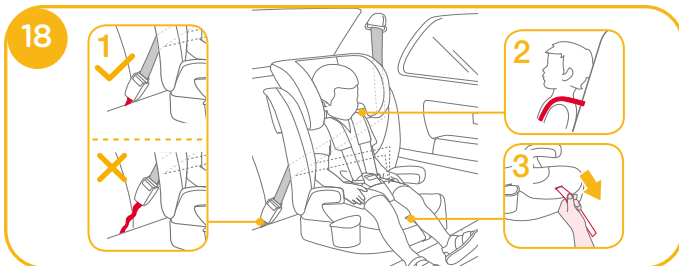
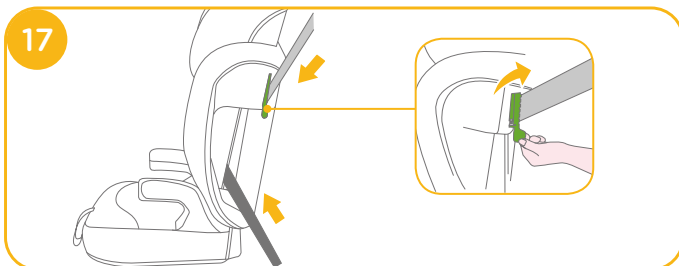
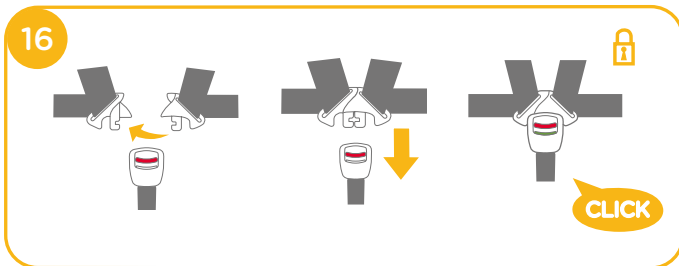

3. A vállszíj át kell menjen a záróeszközön, ellenőrizze a záróeszköz le van nyomva. <sup>17</sup>
4. A gyermekbiztonsági rendszer nem használható, ha a jármű biztonsági övének csatja (a női csat vége) túl hosszú ahhoz, hogy biztonságosan rögzítse a gyermekbiztonsági rendszert.

5. A megfelelő fejtámla magasság elérésének biztosítása érdekében a fejtámla aljának egy vonalban kell lennie a gyermek vállának felső részével, ahogyan az alábbi ábrán látható. <sup>18</sup> -2
6. Húzza le az állító hálót és állítsa a megfelelő hosszra, hogy a gyerek biztonságban legyen. Győződjön meg, hogy a gyerek és a vállhamszíj közötti távolság körülbelül egy kézvastagságnyi. <sup>18</sup> -3

## Emelőszék mód

(100cm-150cm közötti gyermekeknek / 15-36kg / 3.5 - 12 éves korig)

lásd a képeket <sup>19</sup> - <sup>38</sup>

! Tárolja a vállszíj borítóját, a csat/láb közötti szíj borítóját és a hamszíjakat biztonságos helyen.

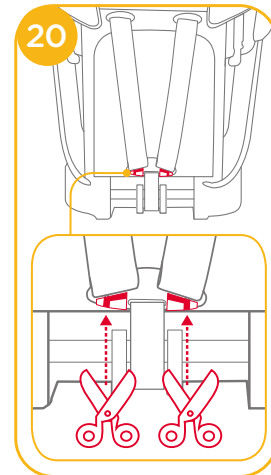
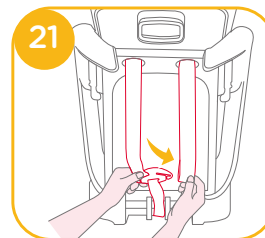

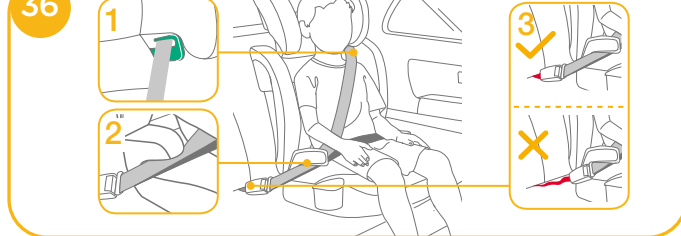
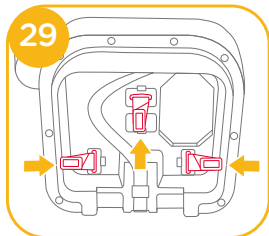
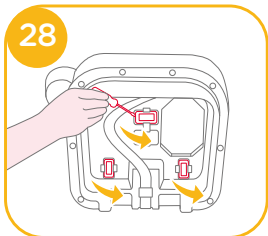
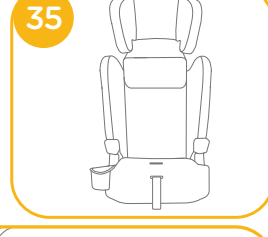
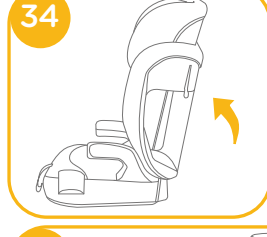
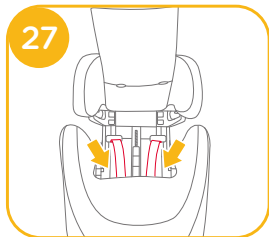
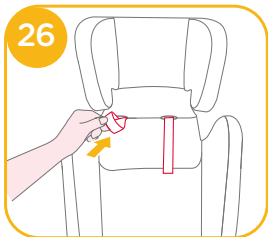
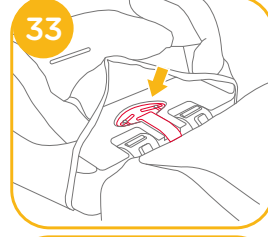
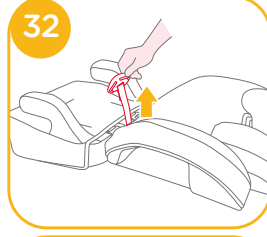
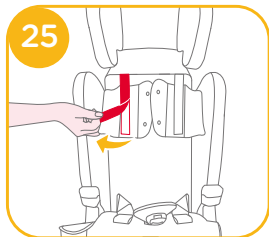
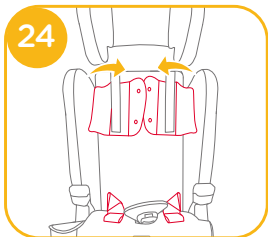
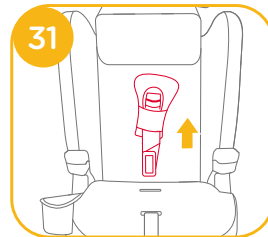
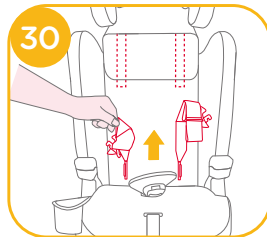
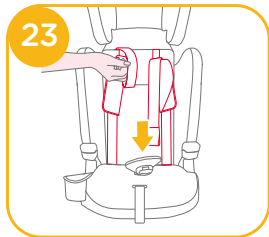
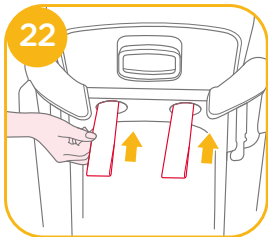

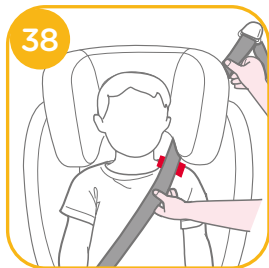

- ! Húzza a gépkocsi biztonsági övét és fűzze át az övvezetőn <sup>36</sup>, majd csatolja be.
- ! Helyezze a vállszíjat a vállsíj vezetőn keresztül amint az ábra mutatja <sup>36</sup> -1
- ! NE helyezze a gépkocsi biztonsági övét a kartámaszok fölé. A kartámaszok alatt kell áthaladni. <sup>36</sup> -2
- ! Az emelőszék nem használható ha a gépkocsi biztonsági övének csatja (anya) túl hosszú ahhoz hogy az emelőszéket biztonságosan rögzítse. <sup>36</sup> -3
- ! Nagyon fontos, hogy biztosítsa hogy minden csípő öv alacsonyan viselt, hogy a medencét szorosan tartsa. Az emelőszéket az ábra mutatja <sup>36</sup>
- ! A helyes fejtámasz magasság biztosításához a fejtámasz alja **MUSZÁJ** a gyerek vállainak felső felével egy vonalban legyen, amint az ábra mutatja <sup>37</sup> és a vállsíj a vörös zónában kell legyen, mint az ábrán <sup>38</sup>
- ! Helyezze az emelőszéket szorosan az előre néző ülésnek, amely csípő/váll övvel van felszerelve.
- ! Ültesse gyermekét az emelőszékre úgy, hogy a háta az ülés háttámlájához simuljon.
- ! Ha az öv a gyerek nyakán, fején vagy arcán keresztül fekszik, állítsa újra a fejtámasz magasságát.
- ! Az öv **NEM** csavarodhat meg.

! A booster üzemmóddal való használat után ne szerelje össze ismét a korábban eltávolított alkatrészeket.

## A puha belső eltávolítása

Lásd a képeket <sup>39</sup> - <sup>40</sup>

A puha belső eltávolításához kövesse a lépéseket <sup>39</sup> - <sup>40</sup>

! A puha belső újbóli felszereléséhez kérjük ismétlje meg a lépéseket fordított sorrendben.

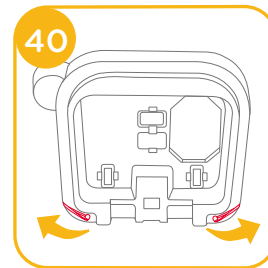
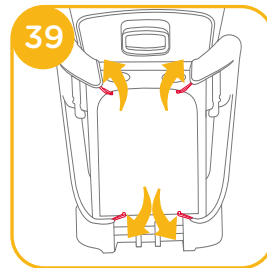

## Gondozás és karbantartás

- ! Kérjük mossa a puha belsőt és a belső bélést hideg vízzel 30°C alatt.
- ! Ne vasalja a puha belsőt.
- ! Ne fehéritse vagy ne tisztítsa a puha belsőt.
- ! Ne használjon hígítatlan semleges mosószert, benzint vagy más szerves oldószert a gyermekbiztonsági rendszer mosásához. Ez károsíthatja a gyermekbiztonsági rendszert.
- ! Szárításhoz ne csavarja nagy erővel a puha belsőt és a belső bélés. Ráncos maradhat a puha belső és a belső bélés.
- ! Kérjük akassza fel száradni a puha belsőt és a belső bélést az árnyékba.
- ! Kérjük, vegye le a gyermekbiztonsági rendszert a járműülésről, ha hosszabb ideig nem használja. Tegye a gyermekbiztonsági rendszert hűvös, száraz helyre, és olyan helyre, ahol a gyermek nem fér hozzá.



## RO Bun venit la Joie™

Felicitări pentru că ați devenit parte din familia Joie! Ne bucurăm să participăm la călătorie alături de micuțul vostru. Călătorind cu sistemul îmbunătățit de siguranță pentru copii elevate™ R129, utilizați un sistem de siguranță pentru copii de înaltă calitate, complet certificat. Citiți cu atenție acest manual și urmați fiecare pas pentru a asigura o călătorie confortabilă și cea mai înaltă protecție pentru copilul dvs.

Pentru a utiliza acest sistem de siguranță Joie pentru copii în conformitate cu ECE R129/03, copilul trebuie să îndeplinească următoarele cerințe. Înălțimea copilului 76 cm-150 cm (vârsta de referință 15 luni -12 ani).

## Baza

Citiți toate instrucțiunile din manual înainte de asamblarea și utilizarea acestui produs.

**! IMPORTANT: PĂSTRAȚI PENTRU CONSULTĂRI ULTERIOARE. CITIȚI CU ATENȚIE.**

Păstrați manualul de instrucțiuni în compartimentul de depozitare din partea de jos a bazei, conform figurii din dreapta.

Pentru informații privind garanția, vizitați site-ul nostru web pe [joiebaby.com](http://joiebaby.com)

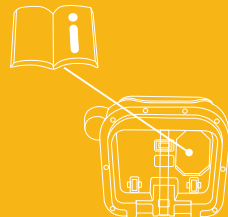

## Lista componentelor

Înainte de montare, asigurați-vă că aveți toate componentele. Dacă lipsește o componentă, vă rugăm să contactați distribuitorul local. Montajul nu necesită niciun fel de scule.

- |   |  |   |   |
|---|--|---|---|
| 1 | Suport pentru cap                      | 6 | Huse pentru curele de umăr                |
| 2 | Suport în partea inferioară a spatelui | 7 | Manetă de reglare a suportului pentru cap |
| 3 | Cotieră                                | 8 | Curea de umăr                             |
| 4 | Chingă de reglaj                       | 9 | Suport de pahar                           |
| 5 | Cataramă                               |   |   |

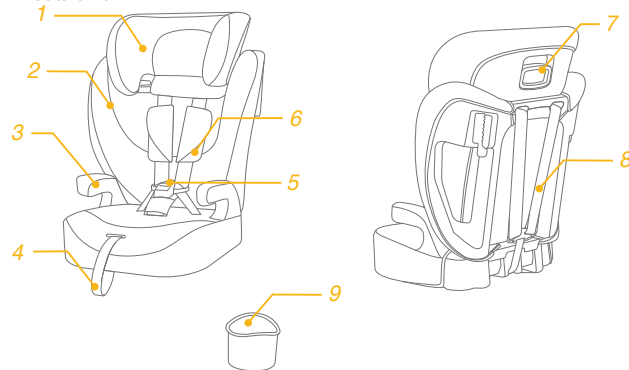



## AVERTISMENT

- ! AVEȚI GRIJĂ ca articolele rigide și componentele din plastic ale sistemului de siguranță să fie amplasate și instalate astfel încât să nu poată fi prinse de un scaun mobil sau de o ușă a vehiculului.
- ! Pentru a utiliza acest sistem de siguranță îmbunătățit pentru copii în conformitate cu Regulamentul ONU Nr. 129, copilul trebuie să îndeplinească următoarele cerințe. Înălțimea copilului între 76 cm-150 cm/Greutatea copilului între 9-36 kg (vârsta copilului de la 15 luni până la aproximativ 12 ani). Numai orientare spre direcția de mers (în direcția de deplasare a vehiculului).
- ! IMPORTANT - NU UTILIZAȚI PENTRU COPII CU VÂRSTE MAI MICI DE 15 LUNI (Consultați instrucțiunile).
- ! Este posibil ca sistemul de siguranță pentru copii să nu se potrivească în toate vehiculele autorizate.
- ! Orice curele folosite pentru fixarea sistemului de siguranță pentru copii în vehicul trebuie să fie bine strânse, orice curele folosite pentru fixarea copilului trebuie să fie ajustate în funcție de corpul copilului și aceste curele nu trebuie să fie răsucite.
- ! NU utilizați alte puncte de contact pentru suportul sarcinii decât cele descrise în instrucțiuni și marcate pe sistemul de siguranță îmbunătățit pentru copii.
- ! După plasați copilul în acest sistem de siguranță îmbunătățit pentru copii, cureaua trebuie utilizată corect.
- ! Asigurați-vă că orice curea pentru genunchi este plasată jos, astfel încât pelvisul să fie cuplat ferm, fixat.
- ! Dispozitivul trebuie să fie schimbat dacă a fost supus unor tensiuni violente în caz de accident. Un accident poate cauza daune pe care nu le puteți vedea.

## AVERTISMENT

- ! Luați în considerare pericolul de a face modificări sau adăugări la dispozitiv fără aprobarea autorității competente, cât și pericolul de a nu urmări îndeaproape instrucțiunile de instalare furnizate de producătorul sistemului de siguranță îmbunătățit pentru copii.
- ! Vă rugăm să păstrați acest sistem de siguranță îmbunătățit pentru copii departe de lumina soarelui, în caz contrar poate fi prea fierbinte pentru pielea copilului. Atingeți întotdeauna sistemul de siguranță îmbunătățit pentru copii înainte de a pune copilul în acesta.
- ! NICIODATĂ nu lăsați copilul nesupravegheat în sistemul de siguranță îmbunătățit pentru copii.
- ! Orice bagaje sau alte obiecte care ar putea cauza răniri în cazul unui accident trebuie fixate corespunzător.
- ! Sistemul îmbunătățit de siguranță pentru copii NU TREBUIE utilizat fără componentele moi.
- ! Componentele moi nu trebuie să fie înlocuite decât cu cele recomandate de producător, deoarece componentele moi sunt parte integrantă a performanței sistemului de fixare.
- ! Instrucțiunile trebuie păstrate împreună cu sistemul de siguranță de-a lungul întregii sale durate de viață.
- ! Verificați dacă acest sistem îmbunătățit de siguranță pentru copii poate fi instalat corect în vehiculul dvs. înainte de a-l achiziționa.
- ! Consultați distribuitorul pentru probleme legate de întreținere, reparații și înlocuirea pieselor.
- ! Pentru a evita arsurile, nu puneți niciodată lichide fierbinți în suportul de pahar al sistemului de siguranță pentru copii.

# Urgențe

În caz de urgență sau accidente, este esențial să îi fie acordate primul ajutor și tratament medical copilului.

## Informații referitoare la produs

### Modul ham: pentru instalare cu centură de siguranță în 3 puncte

1. Acesta este un sistem universal îmbunătățit de siguranță pentru copii, cu centuri. Este aprobat în conformitate cu Regulamentul ONU nr. 129, pentru utilizare în primul rând în „poziții de ședere universale” conform indicațiilor producătorilor de vehicule din manualul de utilizare a vehiculului.
2. În caz de nelămuriri, consultați fabricantul sau vânzătorul sistemului de siguranță îmbunătățit pentru copii.



### Modul înălțător: pentru instalare cu centură de siguranță în 3 puncte

1. Acesta este scaun înălțător cu sistem de siguranță îmbunătățit pentru copii i-Size. Este aprobat în conformitate cu Regulamentul ONU nr. 129, pentru utilizare în primul rând în „poziții de ședere i-Size” conform indicațiilor producătorilor de vehicule din manualul de utilizare a vehiculului.
2. În caz de nelămuriri, consultați fabricantul sau vânzătorul sistemului de siguranță îmbunătățit pentru copii.

**Materiale** Plastic, metal, textil

**Nr. brevet** Brevet în așteptare

## Alegeți modul de instalare

	Dimensiuni copil	Modul de instalare	Instalarea	Vârsta de referință
ECE R129	76cm-105cm/ ≤21,5kg	Modul ham		15 luni până la aproximativ 4 ani
	100cm-150cm/ ≤36kg	Modul înălțător		3.5 ani până la 12 ani

## Asamblare

consultați imaginile 1 - 7

! Asigurați-vă că nicio parte a husei scaunului nu incomodează când atașați spătarul la bază.

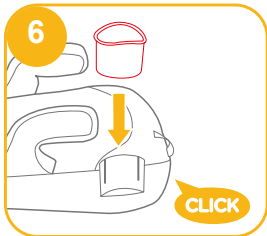
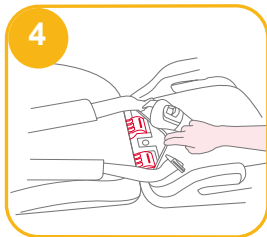
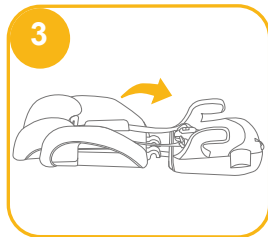
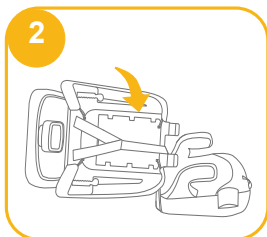
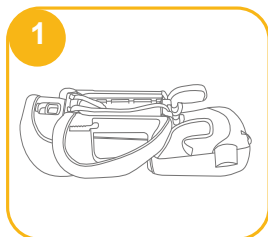

## Reglarea înălțimii - pentru tetieră

consultați imagina 8

1. Reglați tetiera la înălțimea corespunzătoare, în funcție de înălțimea copilului.
2. Trageți maneta de reglare a suportului pentru cap, în timp ce trageți în sus sau împingeți în jos suportul pentru cap până când se fixează în una dintre cele 10 poziții.

! Înainte de a regla înălțimea tetierei, lăsați copilul să se aplece ușor înainte.

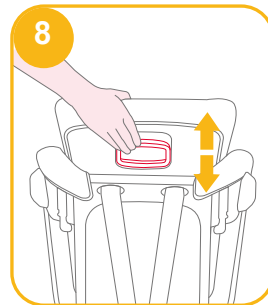

## Preocupări legate de instalare

consultați imaginile 9 - 11

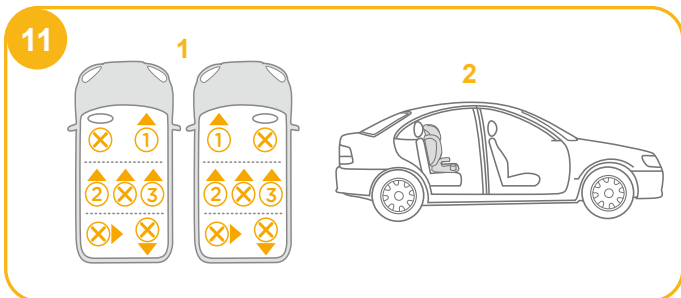
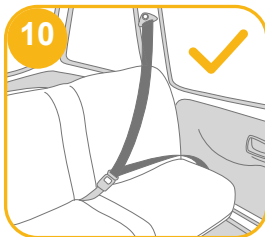
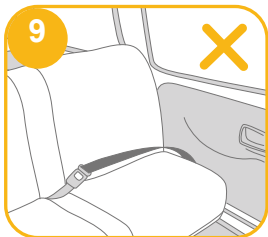

## Instalarea cu centură de siguranță în 3 puncte

consultați imaginile 12 - 13

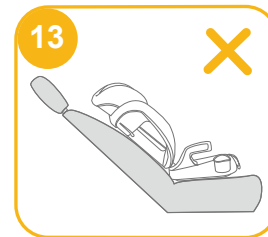

## Modul ham

(Pentru copii cu înălțimea între 76 cm-105 cm/ 9- 21,5 kg/15 luni – 4 ani)

consultați imaginile 14 - 18

- ! Nu folosiți înălțătorul cu hamul dacă umerii copilului se află deasupra celor mai înalte fante ale spătarului sau dacă greutatea copilului depășește 21,5 kg.
- 1. În timp ce apăsați butonul de reglare a hamului, trageți cele două hamuri pentru umeri ale sistemului de siguranță pentru copii până la limita maximă. 14
- 2. Deblocați catarama hamurilor apăsând butonul roșu. 15

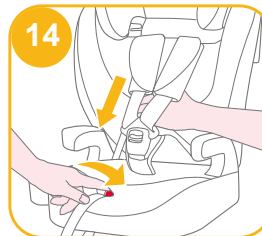

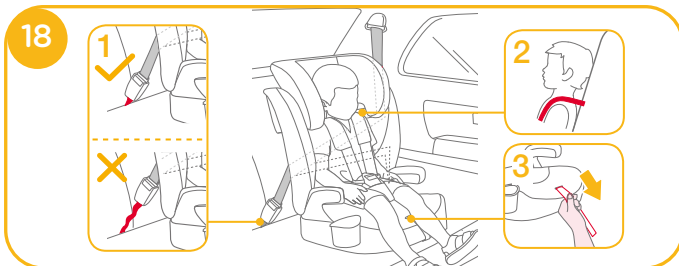
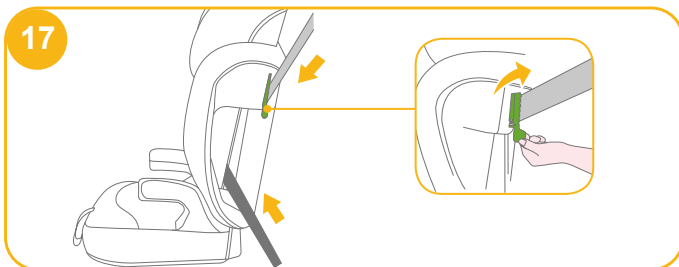
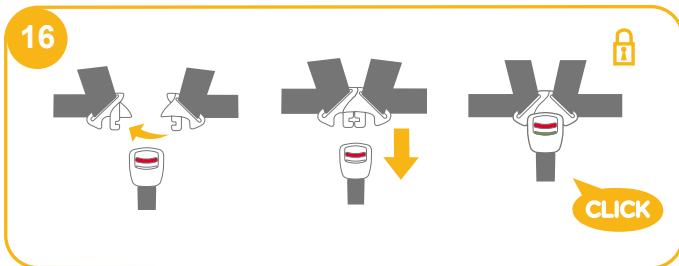

3. Centura de umăr trece prin dispozitivul de blocare, confirmați că dispozitivul de blocare este împins în jos. **17**

4. Sistemul de siguranță pentru copii nu poate fi utilizat în cazul în care catarama centurii de siguranță a vehiculului (capătul cataramei mamă) este prea lungă pentru a ancora fix sistemul de siguranță pentru copii. **18 -1**

5. Pentru a asigura înălțimea corectă a suportului pentru cap, partea inferioară a suportului **TREBUIE** să fie la același nivel cu partea superioară a umerilor copilului, conform **18 -2**

6. Trageți în jos husa de reglare și reglați hamul astfel încât copilul să fie fixat. Asigurați-vă că spațiul dintre copil și curelele hamului de umăr este de aproximativ o lățime de mână. **18 -3**

## Modul înălțător

(Pentru copii cu înălțimea între 100 cm-150 cm/ 15- 36 kg/3.5 – 12 ani)

consultați imaginile **19 - 38**

! Depozitați husa curelei de umăr, husa cataramei/pentru bazin și curelele hamului la un loc sigur.

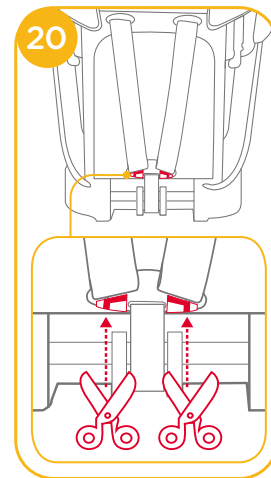
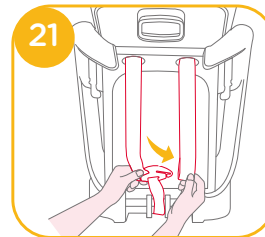

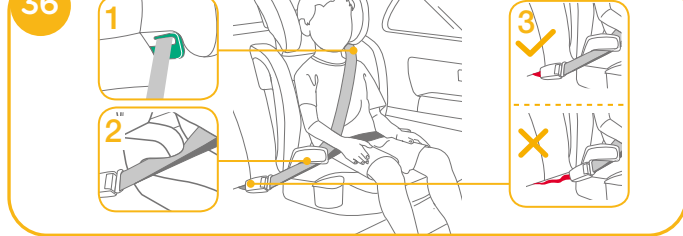
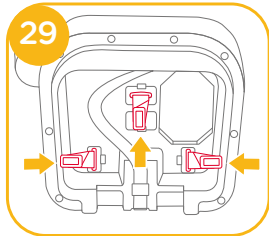
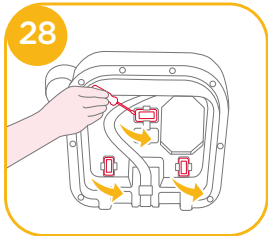
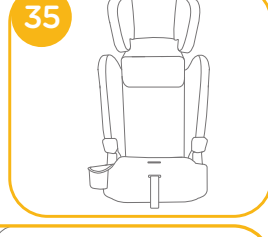
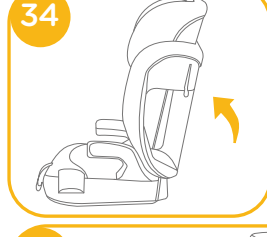
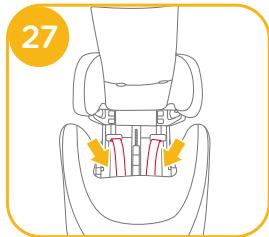
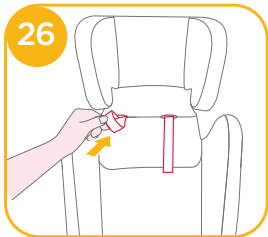
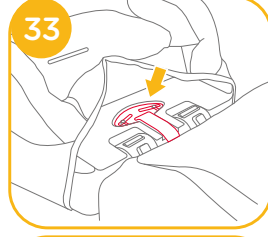
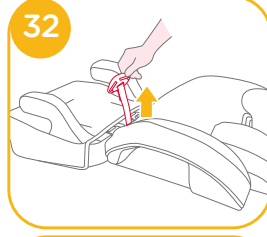
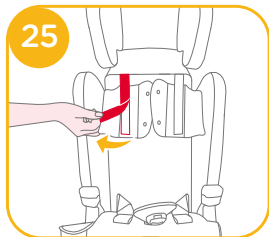
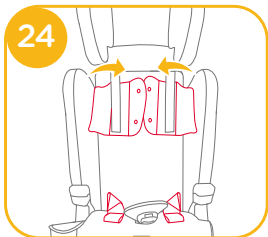
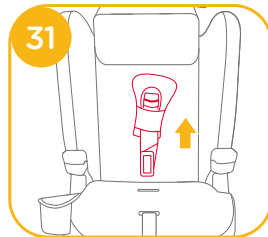
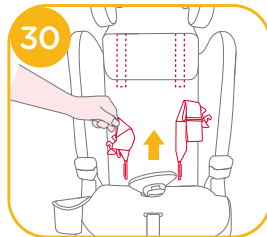
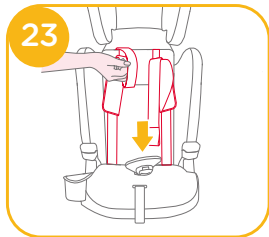
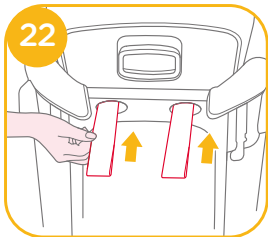

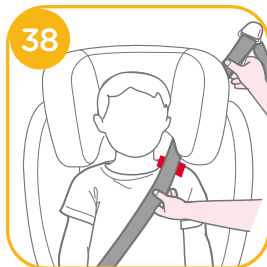

- ! Trageți de centura de siguranță a vehiculului și treceți pe calea centurii 36 și apoi conectați.
- ! Poziționați centura de umăr prin ghidul centurii de umăr prezentat în 36 -1
- ! NU așezați centura de siguranță a vehiculului peste cotiere. Aceasta trebuie să treacă pe sub cotiere. 36 -2
- ! Scaunul înălțător nu poate fi utilizat dacă catarama centurii de siguranță a vehiculului (capătul cataramei mamă) este prea lungă pentru a ancora fix scaunul înălțător. 36 -3
- ! Este foarte important să vă asigurați că orice curea pentru pelvis să fie plasată jos, astfel încât pelvisul să fie cuplat ferm, fixat. Înălțătorul este prezentat ca 36
- ! Pentru înălțimea corectă a tetierei, partea de jos a tetierei TREBUIE să fie la același nivel cu partea superioară a umerilor copilului, așa cum se arată în 37, iar centura de umăr trebuie poziționată în zona verde, așa cum se arată în 38
- ! Așezați ferm scaunul înălțător pe spătarul unui scaun orientat spre direcția de mers, echipat cu o centură de picioare/umăr.
- ! Puneți copilul în scaunul înălțător cu spatele plat pe spatele scaunului înălțător.
- ! În cazul în care centura se află peste gâtul, capul sau fața copilului, reajustați înălțimea suportului pentru cap.
- ! Centura nu trebuie să fie răsucită.

! După folosirea cu modul de accelerare, nu reasamblați componentele care au fost îndepărtate anterior.

## Demontarea părților moi

consultați imaginile 39 - 40

Urmați pașii 39 - 40 pentru a detașa componentele moi.

! Pentru a reatașa componentele moi, vă rugăm repetați pașii de mai sus în ordine inversă.

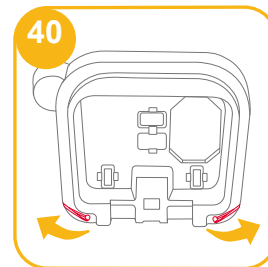
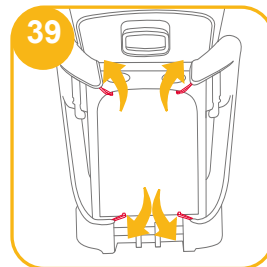

## Îngrijire și întreținere

- ! Spălați componentele moi și căptușeala interioară cu apă rece, sub 30°C.
- ! Nu călcați componentele moi.
- ! Nu înălbiiți sau nu curățați chimic componentele moi.
- ! Nu utilizați detergenți neutri nediluți, benzină sau alți solvenți organici pentru a spăla sistemul de siguranță pentru copii. Aceasta poate cauza deteriorarea sistemului de siguranță pentru copii.
- ! Nu răsuciți cu forță mare componentele moi și căptușeala interioară pentru a le usca. Poate lăsa cute în componentele moi și căptușeala interioară.
- ! Lăsați componentele moi și căptușeala interioară să se usuce în aer liber, la umbră.
- ! Îndepărtați sistemul de siguranță pentru copii de pe scaunul vehiculului dacă nu îl folosiți pentru o perioadă lungă de timp. Puneți sistemul de siguranță pentru copii într-un loc răcoros și uscat și unde copilul nu îl poate accesa.





# EL Καλώς ήλθατε στη Joie™

Συγχαρητήρια, γίνετε μέλος της οικογένειας Joie! Είμαστε ιδιαίτερα ενθουσιασμένοι που θα βρισκόμαστε μαζί στο ταξίδι σας με το μικρό σας. Όταν ταξιδεύετε με το ενισχυμένο κάθισμα ασφαλείας της σειράς elevate™ R129, χρησιμοποιείτε ένα παιδικό κάθισμα ασφαλείας υψηλής ποιότητας, πλήρως πιστοποιημένο ως προς την ασφάλειά του. Διαβάστε προσεκτικά αυτό το εγχειρίδιο και ακολουθήστε κάθε βήμα για να εξασφαλίσετε άνετη μετακίνηση και βέλτιστη προστασία για το παιδί σας.

Για να χρησιμοποιήσετε αυτό το σύστημα παιδικού καθίσματος ασφαλείας της Joie σύμφωνα με τον Κανονισμό ECE R129/03, το παιδί σας πρέπει να πληροί τις ακόλουθες απαιτήσεις.

Ύψος παιδιού 76cm-150cm (Ηλικία αναφοράς 15 μήνες - 12 έτη).

## Βάση

Διαβάστε όλες τις οδηγίες σε αυτό το εγχειρίδιο πριν την εγκατάσταση και χρήση του προϊόντος.

**! ΣΗΜΑΝΤΙΚΟ: ΦΥΛΑΞΤΕ ΓΙΑ ΜΕΛΛΟΝΤΙΚΗ ΑΝΑΔΡΟΜΗ.  
ΔΙΑΒΑΣΤΕ ΠΡΟΣΕΚΤΙΚΑ.**

Φυλάξτε το εγχειρίδιο οδηγιών στον αποθηκευτικό θάλαμο στο κάτω μέρος της βάσης, όπως φαίνεται στη δεξιά εικόνα.

Για πληροφορίες σχετικά με την εγγύηση, επισκεφθείτε την ιστοσελίδα μας στο [joiebaby.com](http://joiebaby.com)

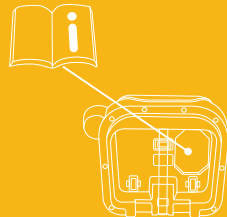

## Κατάλογος εξαρτημάτων

Πριν από τη συναρμολόγηση βεβαιωθείτε ότι όλα τα εξαρτήματα είναι διαθέσιμα. Εάν λείπει οποιοδήποτε εξάρτημα, παρακαλούμε επικοινωνήστε με το κατάστημα λιανικής πώλησης. Δεν απαιτούνται εργαλεία για τη συναρμολόγηση.

- |   |                   |   |                                      |
|---|-------------------|---|--------------------------------------|
| 1 | Στήριγμα κεφαλιού | 6 | Κάλυμμα υποδοχής ιμάντα ώμου         |
| 2 | Στήριγμα πλάτης   | 7 | Μοχλός ρύθμισης στηρίγματος κεφαλιού |
| 3 | Στήριγμα βραχίονα | 8 | Ιμάντας ώμου                         |
| 4 | Ιμάντας ρύθμισης  | 9 | Ποτηροθήκη                           |
| 5 | Πόρπη             |   |                                      |

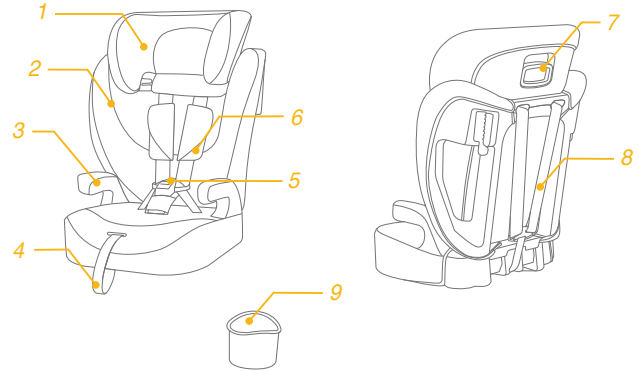

## ΠΡΟΕΙΔΟΠΟΙΗΣΗ

- ! ΦΡΟΝΤΙΣΤΕ ώστε τα άκαμπτα αντικείμενα και τα πλαστικά μέρη του ενισχυμένου παιδικού καθίσματος ασφαλείας να τοποθετηθούν και να εγκατασταθούν με τρόπο που να μην είναι δυνατόν να παγιδευτούν από ένα κινούμενο κάθισμα ή την πόρτα του οχήματος.
- ! Για να χρησιμοποιήσετε αυτό το παιδικό κάθισμα ασφαλείας με βάση σύμφωνα με τον Κανονισμό 129 του ΟΗΕ, το παιδί σας θα πρέπει να πληροί τις ακόλουθες προϋποθέσεις.  
Ύψος παιδιού 76 cm-150 cm/ βάρος παιδιού 9-36 kg (παιδιά ηλικίας 15 μηνών έως περίπου 12 ετών). Μόνο στραμμένο προς τα εμπρός (στην κατεύθυνση πορείας του οχήματος)
- ! ΣΗΜΑΝΤΙΚΟ - ΜΗΝ ΧΡΗΣΙΜΟΠΟΙΕΤΕ ΤΟ ΠΡΟΪΟΝ ΜΕ ΠΑΙΔΙΑ ΜΙΚΡΟΤΕΡΑ ΤΩΝ 15 ΜΗΝΩΝ (Ανατρέξτε στις οδηγίες).
- ! Το ενισχυμένο παιδικό κάθισμα ασφαλείας μπορεί να μην ταιριάζει σε όλα τα εγκεκριμένα οχήματα.
- ! Οι ιμάντες που συγκρατούν το σύστημα παιδικού καθίσματος ασφαλείας στο όχημα πρέπει να είναι σφιχτοί, ενώ οι ιμάντες που συγκρατούν το παιδί πρέπει να προσαρμόζονται στο σώμα του παιδιού και δεν πρέπει να συστρέφονται.
- ! ΜΗΝ χρησιμοποιείτε οποιαδήποτε σημεία επαφής που φέρουν φορτίο εκτός αυτών που περιγράφονται στις οδηγίες και επισημαίνονται στο παιδικό κάθισμα ασφαλείας.
- ! Αφού τοποθετήσετε το παιδί σας σε αυτό το ενισχυμένο παιδικό κάθισμα ασφαλείας, η ζώνη ασφαλείας πρέπει να χρησιμοποιηθεί σωστά.
- ! Βεβαιωθείτε ότι κάθε ιμάντας μέσης φοριέται χαμηλά, έτσι ώστε η λεκάνη να συγκρατείται σταθερά σε περίπτωση καταπόνησης.
- ! Αυτό το ενισχυμένο κάθισμα πρέπει να αντικαθίσταται αν έχει υποστεί έντονη καταπόνηση σε περίπτωση ατυχήματος. Ένα ατύχημα μπορεί να προκαλέσει βλάβη που δεν μπορείτε να δείτε.

## ΠΡΟΕΙΔΟΠΟΙΗΣΗ

- ! Αναλογιστείτε τους κινδύνους τυχόν τροποποιήσεων ή προσθηκών στο κάθισμα χωρίς την έγκριση της αρμόδιας αρχής, καθώς και τον κίνδυνο της μη τήρησης των οδηγιών εγκατάστασης που παρέχονται από τον κατασκευαστή του καθίσματος ασφαλείας.
- ! Προστατέψτε το ενισχυμένο παιδικό κάθισμα ασφαλείας από ηλιακό φως, διαφορετικά ενδέχεται να είναι πολύ ζεστό για την επιδερμίδα του παιδιού. Ελέγχετε πάντα τη θερμοκρασία του καθίσματος πριν τοποθετήσετε το παιδί μέσα σε αυτό.
- ! ΜΗΝ αφήνετε το παιδί σας χωρίς επίβλεψη με το συγκεκριμένο ενισχυμένο παιδικό κάθισμα ασφαλείας.
- ! Τυχόν αποσκευές ή άλλα αντικείμενα που μπορούν να προκαλέσουν τραυματισμούς σε περίπτωση σύγκρουσης, θα πρέπει να ασφαλιζονται κατάλληλα.
- ! Το σύστημα ενισχυμένου παιδικού καθίσματος ασφαλείας ΔΕΝ ΠΡΕΠΕΙ ΝΑ ΧΡΗΣΙΜΟΠΟΙΕΙΤΑΙ χωρίς τα υφασμάτινα στοιχεία.
- ! Τα υφασμάτινα στοιχεία δεν πρέπει να αντικαθίστανται από οποιαδήποτε άλλα, εκτός από εκείνα που προτείνονται από τον κατασκευαστή, καθώς τα υφασμάτινα στοιχεία αποτελούν αναπόσπαστο μέρος της απόδοσης του παιδικού καθίσματος ασφαλείας.
- ! Οι οδηγίες μπορούν να διατηρηθούν στο παιδικό κάθισμα ασφαλείας καθ' όλη τη διάρκεια της χρήσης του.
- ! Πριν την αγορά, ελέγξτε εάν αυτό το ενισχυμένο παιδικό κάθισμα ασφαλείας μπορεί να εγκατασταθεί σωστά στο όχημά σας.
- ! Συμβουλευτείτε το κατάστημα πώλησης για ζητήματα που αφορούν τη συντήρηση την επισκευή και την αντικατάσταση εξαρτημάτων.
- ! Για να αποφύγετε εγκαύματα, μην βάζετε ποτέ ζεστά υγρά στην ποτηροθήκη του συστήματος παιδικού καθίσματος ασφαλείας.

## Έκτακτη ανάγκη

Σε περίπτωση έκτακτης ανάγκης ή ατυχήματος, η παροχή των πρώτων βοηθειών στο παιδί σας και η άμεση αναζήτηση ιατρικής περίθαλψης αποτελούν επιτακτική ανάγκη.

## Πληροφορίες προϊόντος

### Χρήση με ιμάντες: Για εγκατάσταση με ζώνη 3 σημείων

1. Το συγκεκριμένο προϊόν αποτελεί Γενικό παιδικό κάθισμα ασφαλείας με ζώνη. Έχει εγκριθεί σύμφωνα με τον Κανονισμό 129 του ΟΗΕ, για χρήση κυρίως σε «Θέσεις καθίσματος τύπου Universal» όπως υποδηλώνεται από τους κατασκευαστές του οχήματος στο εγχειρίδιο χρήστη του οχήματος.

2. Σε περίπτωση αμφιβολίας, συμβουλευτείτε τον κατασκευαστή του παιδικού καθίσματος ασφαλείας ή τον λιανοπωλητή.

### Χρήση Booster: Για εγκατάσταση με ζώνη 3 σημείων

1. Το προϊόν αποτελεί σύστημα ενισχυμένου παιδικού καθίσματος ασφαλείας i-Size τύπου booster. Έχει εγκριθεί σύμφωνα με τον Κανονισμό 129 του ΟΗΕ, για χρήση κυρίως στις «Θέσεις καθίσματος i-Size» όπως υποδηλώνεται από τους κατασκευαστές του οχήματος στο εγχειρίδιο χρήστη του οχήματος.

2. Σε περίπτωση αμφιβολίας, συμβουλευτείτε τον κατασκευαστή του παιδικού καθίσματος ασφαλείας ή τον λιανοπωλητή.

**Υλικά**

Πλαστικά, μέταλλο, υφάσματα

**Αριθμός ευρεσιτεχνίας**

Διπλώματα ευρεσιτεχνίας σε εκκρεμότητα

## Επιλέξτε χρήση εγκατάστασης

	Μέγεθος παιδιού	Τρόπος εγκατάστασης	Εγκατάσταση	Ηλικία αναφοράς
ECE R129	76cm-105cm/ ≤21,5kg	Χρήση με ιμάντες		15 μηνών έως περ. 4 ετών
	100cm-150cm/ ≤36kg	Χρήση Booster		3.5 έως 12 ετών

## Συναρμολόγηση

Δείτε τις εικόνες 1 - 7

! Βεβαιωθείτε ότι κανένα τμήμα του καλύμματος του καθίσματος δεν εμποδίζει κατά την προσάρτηση της πλάτης του καθίσματος στη βάση.

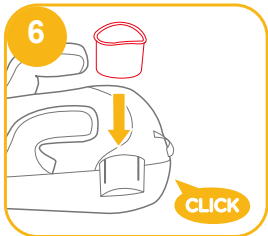
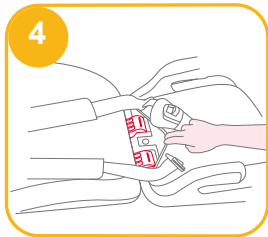
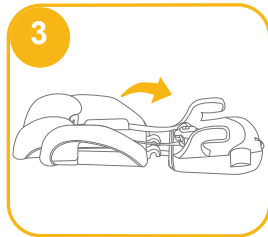
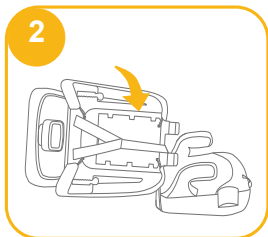
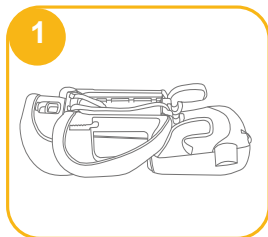

## Ρύθμιση ύψους – για το στήριγμα κεφαλιού

Δείτε την εικόνα 8

1. Ρυθμίστε το στήριγμα κεφαλιού στο σωστό ύψος ανάλογα με το ύψος του παιδιού.
2. Πιέστε τον μοχλό ρύθμισης του στηρίγματος κεφαλιού, σηκώνοντας ταυτόχρονα προς τα πάνω ή σπρώχνοντας προς τα κάτω το στήριγμα κεφαλιού μέχρι αυτό να κουμπώσει σε μία από τις 10 θέσεις.

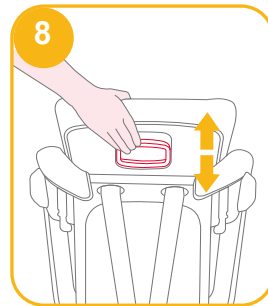

! Για να ρυθμίσετε το ύψος του στηρίγματος κεφαλιού, το παιδί σας πρέπει να σκύψει ελαφρώς προς τα εμπρός.

## Σημεία προσοχής κατά την εγκατάσταση

Δείτε τις εικόνες 9 - 11

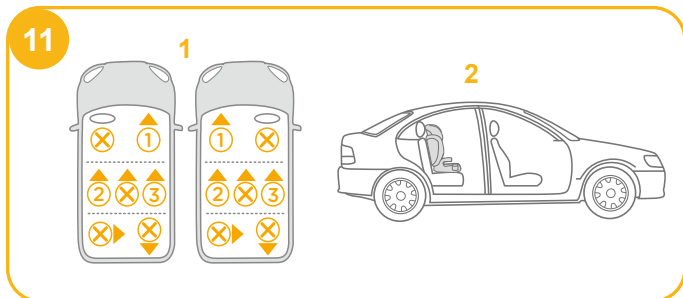
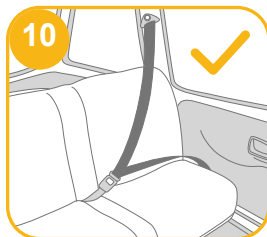
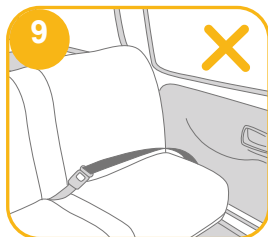

## Εγκατάσταση με ζώνη 3 σημείων

Δείτε τις εικόνες 12 - 38

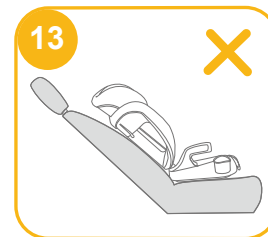

### Χρήση με ιμάντες

(Για παιδί 76-105 εκ./ 9 - 21,5 κιλά / 15 μηνών - 4 ετών)

Δείτε τις εικόνες 14 - 18

! ΜΗΝ χρησιμοποιείτε το booster με τους ιμάντες εάν οι ώμοι του παιδιού βρίσκονται πάνω από τις υψηλότερες εγκοπές στην πλάτη του καθίσματος ή εάν το βάρος του παιδιού υπερβαίνει τα 21,5 κιλά.

1. Ενώ πιέζετε το κουμπί ρύθμισης ιμάντων, τραβήξτε τους δύο ιμάντες ώμου του καθίσματος ασφαλείας όσο το δυνατόν περισσότερο. 14
2. Ξεκλειδώστε την πόρπη των ιμάντων πατώντας το κόκκινο κουμπί. 15

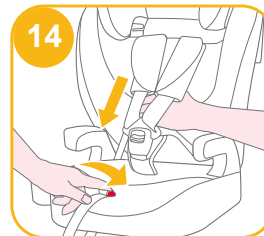

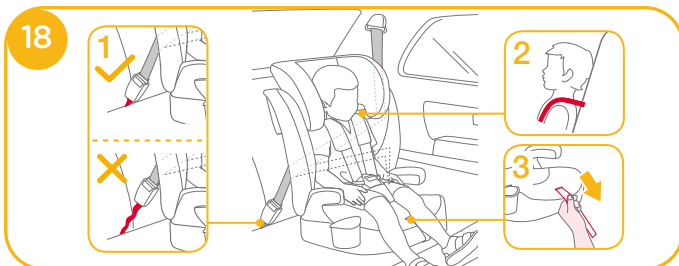
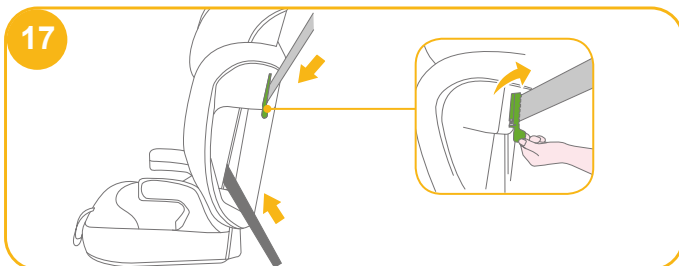
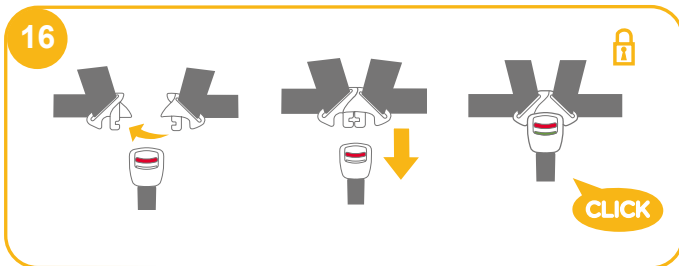

3. Η ζώνη ώμου περνά μέσα από τη διάταξη ασφάλισης. Βεβαιωθείτε ότι η διάταξη ασφάλισης είναι πιεσμένη προς τα κάτω. **17**
4. Το παιδικό κάθισμα ασφαλείας δεν μπορεί να χρησιμοποιηθεί εάν η πόρπη της ζώνης ασφαλείας του οχήματος (θηλυκό άκρο πόρπης) είναι πάρα πολύ μακριά για να συγκρατήσει με ασφάλεια το σύστημα παιδικού καθίσματος ασφαλείας. **18** -1

5. Για να διασφαλιστεί το σωστό ύψος του στηρίγματος κεφαλιού, το κάτω μέρος του προσκέφαλου ΠΡΕΠΕΙ να είναι στο ίδιο ύψος με τους ώμους του παιδιού, όπως φαίνεται στη εικόνα **18** -2
6. Τραβήξτε προς τα κάτω τον ιμάντα ρύθμισης και προσαρμόστε τον στο σωστό μήκος για να εξασφαλίσετε ότι το παιδί σας έχει τοποθετηθεί με ασφάλεια και άνεση. Βεβαιωθείτε ότι ο χώρος μεταξύ του παιδιού και του ιμάντα ώμου είναι περίπου το πάχος ενός χεριού. **18** -3

## Χρήση Booster

(Για παιδί 100-150 εκ./ 15 - 36 κιλά / 3.5 μηνών - 12 ετών)

Δείτε τις εικόνες **19** - **38**

- ! Φυλάξτε το κάλυμμα ιμάντων ώμου, το κάλυμμα ζώνης καβάλου και τους ιμάντες σε ασφαλές μέρος.

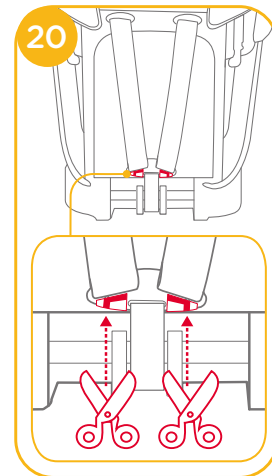
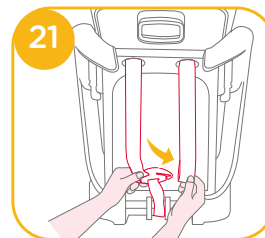

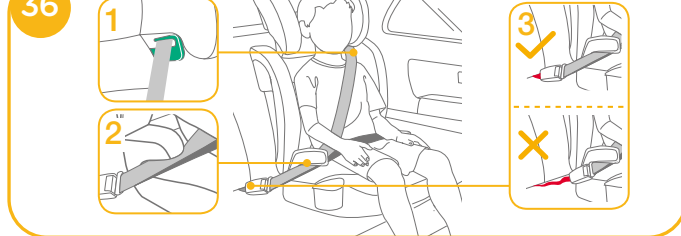
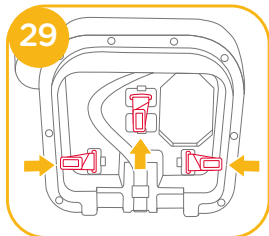
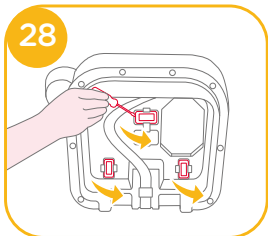
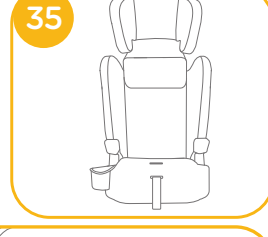
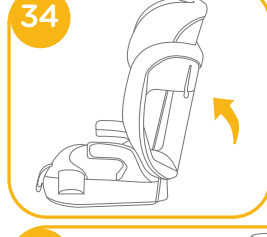
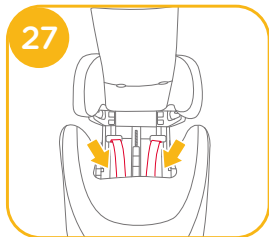
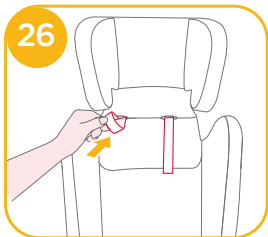
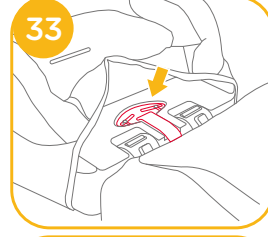
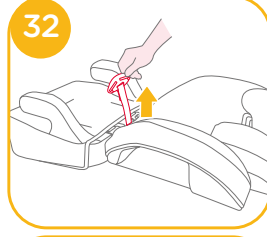
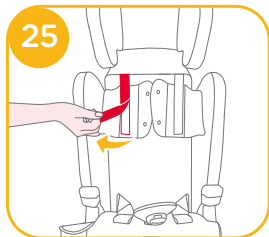
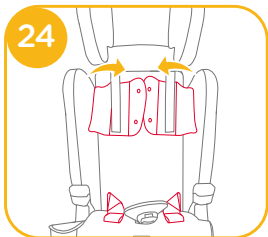
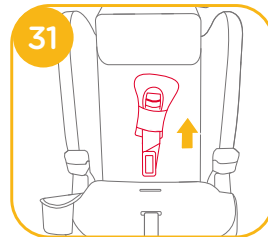
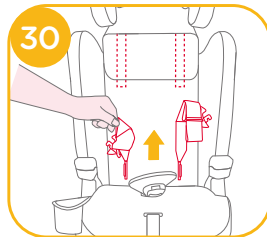
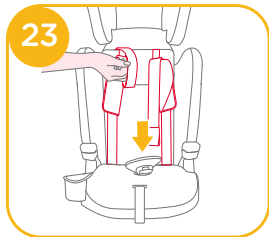
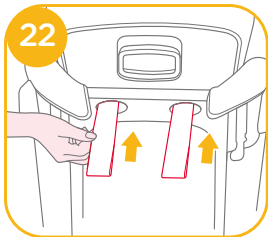



- ! Τραβήξτε τη ζώνη ασφαλείας του οχήματος και περάστε την από τη διαδρομή του ιμάντα 36 και, στη συνέχεια, κουμπώστε την.
- ! Περάστε τον ιμάντα ώμου μέσα από τον οδηγό ιμάντα ώμου που φαίνεται στην εικόνα 36 -1
- ! ΜΗΝ τοποθετείτε τη ζώνη ασφαλείας του οχήματος πάνω από τα στηρίγματα βραχιόνων. Πρέπει να περάσει κάτω από τα στηρίγματα βραχιόνων. 36 -2
- ! Το κάθισμα booster δεν μπορεί να χρησιμοποιηθεί εάν η πόρπη της ζώνης ασφαλείας του οχήματος (θηλυκό άκρο πόρπης) είναι πάρα πολύ μακριά για να συγκρατήσει με ασφάλεια το κάθισμα booster. 36 -3
- ! Είναι πολύ σημαντικό να βεβαιωθείτε ότι ο ιμάντας μέσης έχει τοποθετηθεί με τρόπο που επιτρέπει στη λεκάνη να συγκρατείται σταθερά. Το booster εμφανίζεται στην Εικ 36
- ! Για να διασφαλιστεί το σωστό ύψος του στηρίγματος κεφαλιού, το κάτω μέρος του προσκέφαλου ΠΡΕΠΕΙ να είναι στο ίδιο ύψος με τους ώμους του παιδιού, όπως φαίνεται στην εικόνα 37, και ο ιμάντας ώμου πρέπει να τοποθετηθεί στην κόκκινη ζώνη όπως φαίνεται στην εικόνα 38
- ! Τοποθετήστε το booster σταθερά στην πλάτη του καθίσματος ενός οχήματος που διαθέτει ιμάντα μέσης/ώμου.
- ! Βάλτε το παιδί να καθίσει στο booster με την πλάτη του στο πίσω μέρος του booster.
- ! Εάν η ζώνη ασφαλείας περνά από τον λαιμό, το κεφάλι ή το πρόσωπο του παιδιού, ρυθμίστε το ύψος του στηρίγματος κεφαλιού.
- ! Η ζώνη δεν πρέπει να είναι συστραμμένη.

! Μετά τη χρήση με τη λειτουργία booster, μην επανασυναρμολογείτε τα εξαρτήματα που είχαν αφαιρεθεί προηγουμένως.

## Αφαίρεση υφασμάτων στοιχείων

Δείτε τις εικόνες 39 - 40

Ακολουθήστε τα βήματα 39 - 40 για να αφαιρέσετε τα υφασμάτινα στοιχεία.

! Για να προσαρτήσετε πάλι τα μαλακά στοιχεία επαναλάβετε τα παραπάνω βήματα με αντίστροφη σειρά.

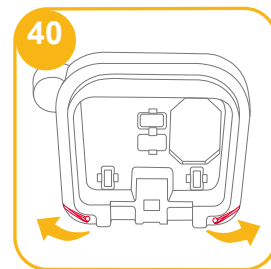
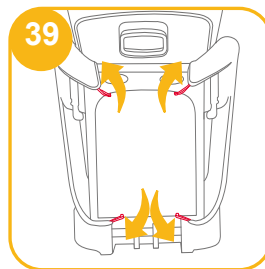



## Φροντίδα και συντήρηση

- ! Πλένετε τα υφασμάτινα στοιχεία και την εσωτερική επένδυση με κρύο νερό, σε θερμοκρασία κάτω των 30°C.
- ! Μη σιδερώνετε τα υφασμάτινα στοιχεία.
- ! Μη χρησιμοποιείτε λευκαντικό ή υποβάλετε σε στεγνό καθάρισμα τα υφασμάτινα στοιχεία.
- ! Μην χρησιμοποιείτε αδιάλυτα ουδέτερα απορρυπαντικά, βενζίνη ή άλλους οργανικούς διαλύτες για να πλύνετε το σύστημα παιδικού καθίσματος ασφαλείας. Ενδέχεται να προκαλέσουν φθορά στο σύστημα παιδικού καθίσματος ασφαλείας.
- ! Μη στύβετε υπερβολικά τα υφασμάτινα στοιχεία και την εσωτερική επένδυση για να στεγνώσουν. Αυτό ενδέχεται να δημιουργήσει ζάρες στα υφασμάτινα στοιχεία και την εσωτερική επένδυση.
- ! Κρεμάστε τα υφασμάτινα στοιχεία και την εσωτερική επένδυση για να στεγνώσουν σε ίσκιο.
- ! Αφαιρέστε το σύστημα παιδικού καθίσματος ασφαλείας από το κάθισμα του οχήματος αν δεν πρόκειται να χρησιμοποιηθεί για μεγάλο χρονικό διάστημα. Τοποθετήστε το παιδικό κάθισμα ασφαλείας σε δροσερό, ξηρό χώρο και σε σημείο στο οποίο δεν έχει πρόσβαση το παιδί σας.



## TR Joie™'ye Hoş Geldiniz

Joie ailesinin bir parçası olduğunuz için tebrikler! Çocuğunuz ile birlikte yapacağınız seyahatinizin bir parçası olmak bizi fazlasıyla heyecanlandırıyor. Sirt elevate™ R129 serisi çocuk koltuğu sistemi ile seyahat ederken, yüksek kaliteli, tam sertifikalı, güvenliği artırılmış bir çocuk koltuğu kullanırsınız. Lütfen bu kılavuzu dikkatlice okuyun ve çocuğunuz için rahat bir sürüş ve en iyi korumayı sağladığınızdan emin olmak için her adımı izleyin.

ECE R129/03'e göre bu Joie çocuk koltuğu sistemini kullanmak için çocuğunuzun aşağıdaki gereksinimleri karşılaması gerekir. Çocuk boyu 76cm-150cm (Referans yaş 15 ay-12 yaş).

### Taban

Lütfen ürünü takmadan ya da kullanmadan önce bu kılavuzdaki tüm talimatları okuyun.

**! ÖNEMLİ: İLERİDE BAŞVURMAK İÇİN SAKLAYIN.  
LÜTFEN DİKKATLİCE OKUYUN.**

Lütfen kullanım kılavuzunu, şekilde gösterildiği gibi, tabanın altındaki saklama bölmesinde saklayın.

Garanti bilgileri için lütfen joiebaby.com adresindeki web sitemizi ziyaret edin.

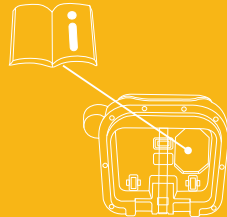

### Parça Listesi

Montajdan önce tüm parçaların mevcut olduğundan emin olun. Herhangi bir parça eksikse, lütfen yerel bayi ile iletişime geçin. Montaj için bir alet gerekmez.

- |   |                  |   |                        |
|---|------------------|---|------------------------|
| 1 | Baş Desteği      | 6 | Omuz Kayışı Kılıfı     |
| 2 | Alt Sırt Desteği | 7 | Kafa Desteği Ayar Kolu |
| 3 | Kolçak           | 8 | Omuz Kayışı            |
| 4 | Ayar Şeridi      | 9 | Bardak Tutucu          |
| 5 | Toka             |   |                        |

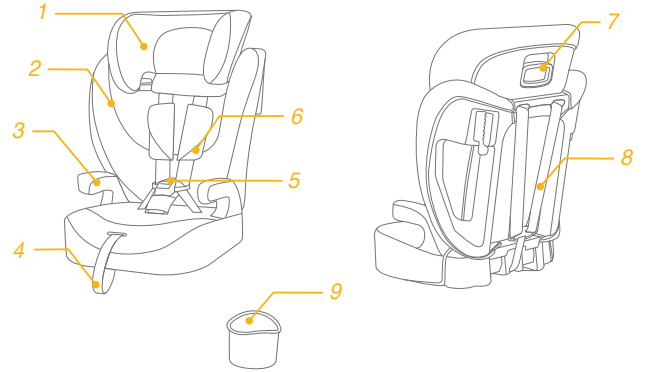

## UYARI

- ! Geliştirilmiş çocuk koltuğu sisteminin sert ve plastik parçalarının, hareketli bir koltuğa veya aracın bir kapısına sıkışmayacak şekilde yerleştirilip monte edilmeleri gerektiğine **DİKKAT EDİN**.
- ! 129 No'lu BM Yönetmeliğine göre bu tabanlı geliştirilmiş çocuk koltuğunu kullanmak için, çocuğunuzun aşağıdaki gereksinimleri karşılaması gerekir.  
Çocuk boyu 76cm-150cm/ Çocuk ağırlığı 9-36kg (Çocuk yaşı 15 ay ila yaklaşık 12 yaş).Yalnızca öne dönük (araç gidiş yönünde)
- ! **ÖNEMLİ - ÇOCUK 15 AYINI DOLDURANA KADAR KULLANMAYIN** (Talimatlara başvurun)
- ! Geliştirilmiş çocuk koltuğu, onaylı tüm araçlara sığmayabilir.
- ! Çocuk koltuğu sistemini araçta tutan kayışlar sıkı olmalı, çocuğu koruyan kayışlar çocuğun vücuduna göre ayarlanmalı ve bu kayışlar bükülmemelidir.
- ! Talimatlarda açıklananların ve geliştirilmiş çocuk koltuğunda belirtilenlerin dışında yük taşıma temas noktaları kullanmayın.
- ! Çocuğunuz bu geliştirilmiş çocuk koltuğuna yerleştirildikten sonra, güvenlik kemeri doğru biçimde kullanılmalıdır.
- ! Herhangi bir kucak kemerinin alttan takıldığından emin olun, böylece kalça kemiği sağlam bir şekilde takılmalıdır.
- ! Bir kazada şiddetli zorlanmalara maruz kaldığında bu geliştirilmiş çocuk koltuğu değiştirilmelidir. Bir kaza, üzerlerinde göremeyebileceğiniz hasara neden olabilir.

## UYARI

- ! Yetkili makamın onayı olmadan cihazda herhangi bir değişiklik veya ekleme yapılması ve geliştirilmiş çocuk koltuğu üreticisi tarafından sağlanan montaj talimatlarının tam olarak yerine getirilmemesi durumlarında ortaya çıkabilecek tehlikeleri dikkate alın.
- ! Lütfen bu geliştirilmiş çocuk koltuğunu güneş altında bırakmayın; aksi durumda çocuğun cildi için çok ısınabilir. Çocuğu içine yerleştirmeden önce geliştirilmiş çocuk koltuğunu mutlaka dokunarak kontrol edin.
- ! Çocuğunuzu, geliştirilmiş çocuk koltuğunda gözetimsiz **BIRAKMAYIN**.
- ! Çarpışma durumunda yaralanmalara neden olabilecek herhangi bir bavul veya diğer nesnelere uygun biçimde sabitlenmelidir.
- ! Geliştirilmiş çocuk koltuğu sistemi, tekstil malzemeleri olmadan **KULLANILMAMALIDIR**.
- ! Koltuk performansının önemli bir parçasını oluşturduklarından, tekstil malzemeleri üretici firmanın önerdiğinin dışındakilerle değiştirilmemelidir.
- ! Talimatlar, kullanım ömrü boyunca çocuk koltuğunda saklanabilir.
- ! Lütfen satın almadan önce bu gelişmiş çocuk koltuğunun aracınıza doğru şekilde takılıp takılmadığını kontrol edin.
- ! Bakım onarımı ve parça değişimi ile ilgili sorunlar için satıcıya danışın.
- ! Yanıkları önlemek için çocuk koltuğu sisteminizin bardak tutucusuna asla sıcak sıvılar koymayın.

## Acil durum

Acil durum veya kaza hâlinde, ilk yardım ve tıbbi tedavi yoluyla çocuğunuzla hemen ilgilenilmesini sağlamak çok önemlidir.

## Ürün Bilgisi

### Kemer Modu: 3 noktalı kemerle kurulum için

1. Bu, Evrensel Kemerli Geliştirilmiş Çocuk Koltuğu Sistemidir. 129 numaralı BM Yönetmeliğine göre, temel olarak aracın kullanım kılavuzunda araç üreticisi tarafından belirtilen “Evrensel koltuk pozisyonlarında” kullanım için onaylanmıştır.

2. Şüpheli duyulması durumunda Geliştirilmiş Çocuk Koltuğu Sisteminin üreticisine veya bayisine danışın.

### Yükseltici Modu: 3 noktalı kemerle kurulum için



1. Bu bir i-Size yükseltici koltuklu Geliştirilmiş Çocuk Koltuğu Sistemidir. 129 numaralı BM Yönetmeliğine göre, temel olarak aracın kullanım kılavuzunda araç üreticisi tarafından belirtilen “i-Size koltuk pozisyonlarında” kullanım için onaylanmıştır.

2. Şüpheli duyulması durumunda Geliştirilmiş Çocuk Koltuğu Sisteminin üreticisine veya bayisine danışın.

Malzemeler Plastik, metal, kumaş

Patent No. Patentler beklemededir

## Montaj Modunu Seçin

	Çocuk Boyutu	Montaj Modu	Montaj	Referans Yaş
ECE R129	76cm-105cm/ ≤21,5kg	Kemer Modu		15 ay ila yaklaşık 4 yaş
	100cm-150cm/ ≤36kg	Yükseltici Modu		3.5 ila 12 yaş

# Montaj

bkz. resim 1 - 7

! Arkalık tabana takılırken, koltuk örtüsünün hiçbir parçasının araya girmediğinden emin olun.

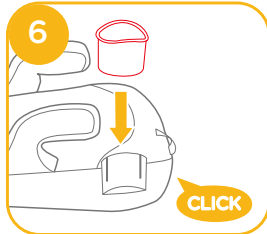
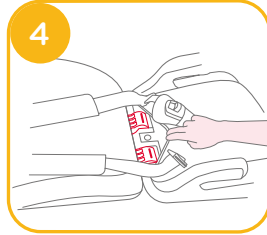
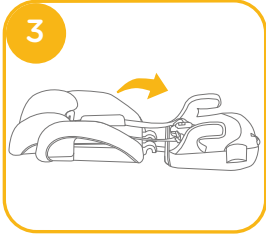
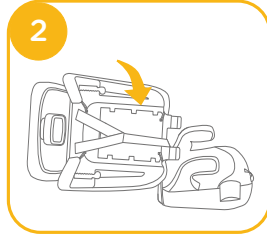
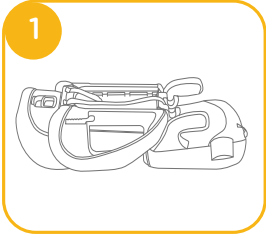

## Yükseklik Ayarı - Baş Desteği için

bkz. resim 8

1. Lütfen baş desteğini çocuğun boyuna göre doğru yüksekliğe ayarlayın.
2. Kafa desteği ayar kolunu sıkıştırın, bu arada 10 konumdan birine geçinceye kadar kafa desteğini yukarı veya aşağı itin.

! Kafa desteği yüksekliğini ayarlamadan önce, çocuğunuzun hafifçe ileri eğilmesini sağlayın.

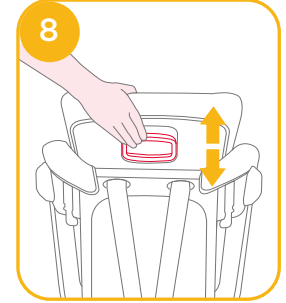

## Kurulumla İlgili Dikkat Edilecek Hususlar

bkz. resim 9 - 11

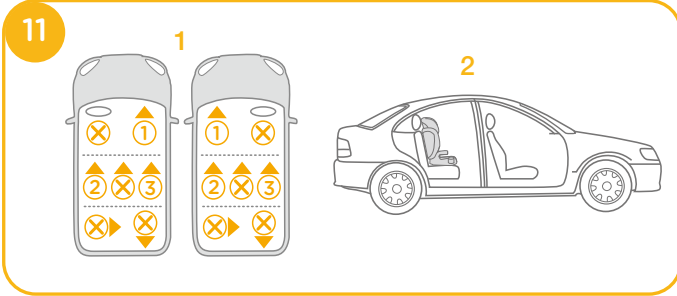
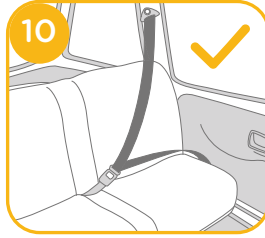
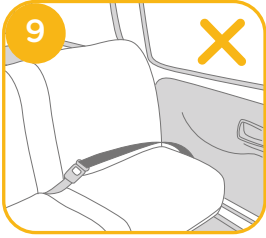

## 3 noktalı kayışla kurulum

bkz. resim 12 - 38



### Kemer Modu

(76cm-105cm / 9-21.5kg / 15 ay - 4 yaş arası çocuklar için)

bkz. resim 14 - 18

! Çocuğun omuzları arkalıktaki en yüksek yuvaların üzerindeyse veya çocuğun kilosu 21,5 kilogramı aşıyorsa koltuğu kayışla **KULLANMAYIN**.

1. Kemer ayar düğmesine basarken çocuk koltuğu sisteminin iki omuz kemerini gidebildiği kadar çekiniz. 14
2. Kırmızı düğmeye basarak kayışın tokasını açın. 15

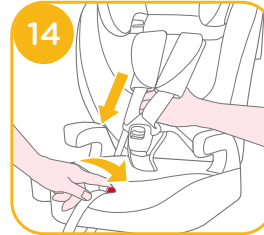

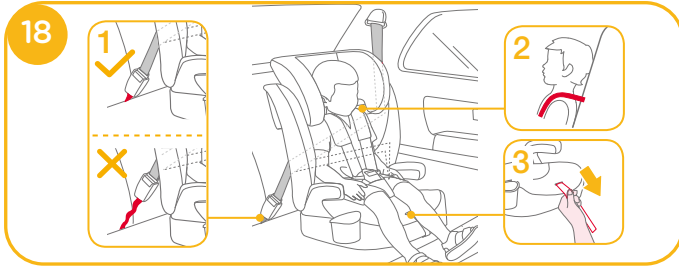
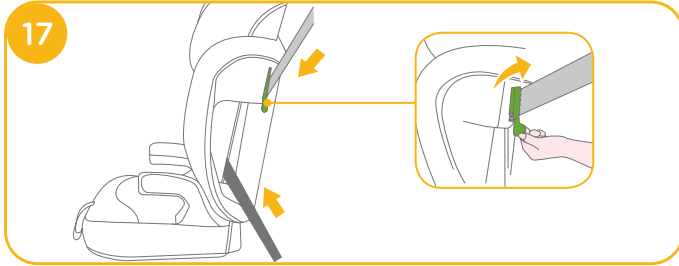
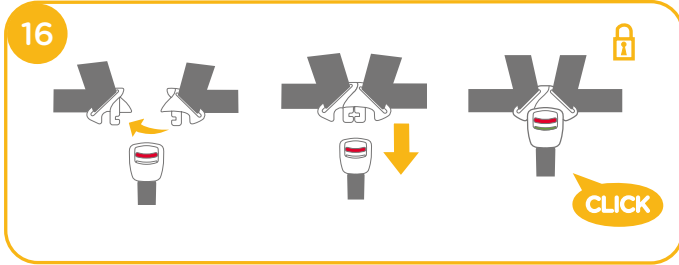

3. Omuz kemeri Kilitleme Cihazından geçer; Kilitleme Cihazının aşağı itildiğini onaylayın. 17
4. Araç güvenlik kemeri tokası (dişi toka ucu) çocuk koltuğunu sistemini güvenli biçimde bağlamak için çok uzunsa çocuk koltuğu kullanılamaz. 18 -1

5. Doğru kafa desteği yüksekliğinin elde edildiğinden emin olmak için, baş koyma yerinin altı 18 -2'de gösterildiği gibi çocuğun omuzlarının üst kısmı ile düz OLMALIDIR
6. Ayar ağını çekin ve doğru uzunluğa ayarlayın, böylece çocuğunuz sağlam bir şekilde sabitlensin. Çocuğunuz ile omuz donanımı arasındaki boşluğun yaklaşık bir elin kalınlığı kadar olduğundan emin olun. 18 -3

## Yükseltici Modu

(100cm-150cm / 15-36kg / 3.5 - 12 yaş arası çocuklar için)

bkz. resim 19 - 38

! Omuz kayışı kılıfını, toka/kasık kayışı kılıfını ve kayışları güvenli bir yerde depolayın.

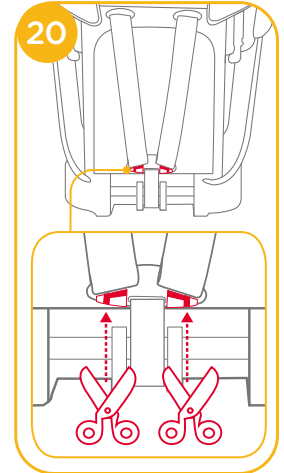
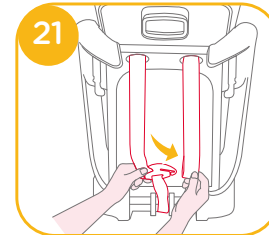
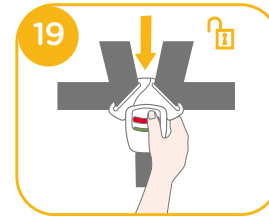

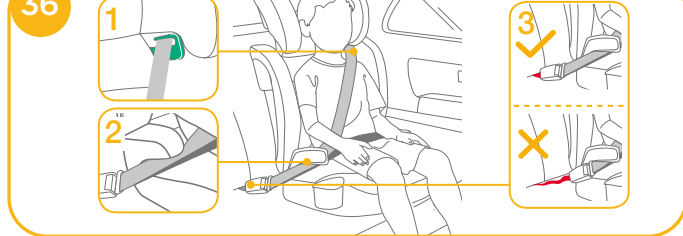
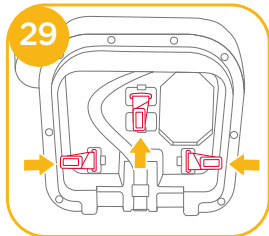
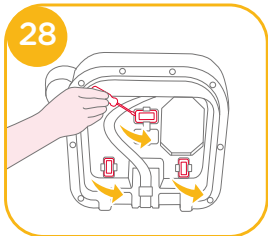
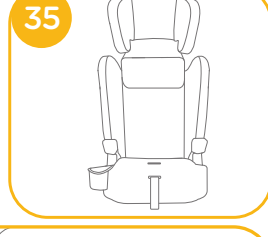
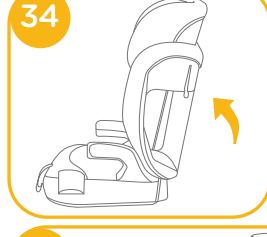
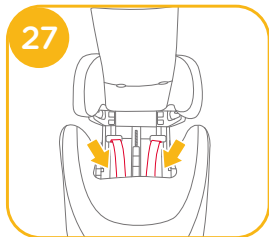
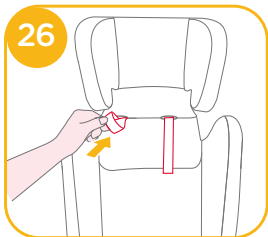
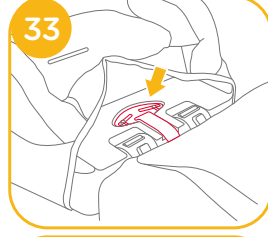
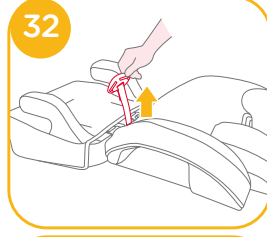
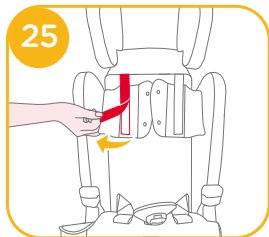
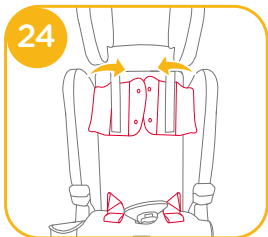
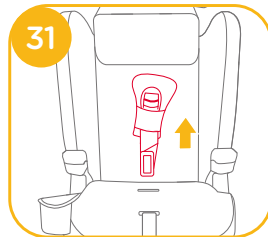
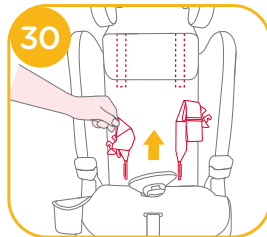
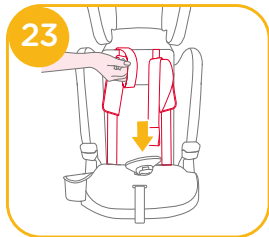
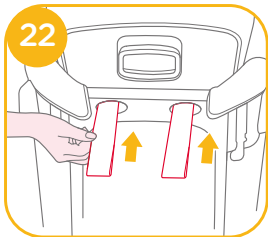





- ! Araç emniyet kemerini çekin ve kemer yolundan geçirip 36 bağlayın.
- ! Omuz kemerini 36 -1 ile gösterilen omuz kemeri kılavuzu boyunca konumlandırın.
- ! Araç emniyet kemerini kolçakların üzerinde konumlandırmayın. Kolçakların altından geçmelidir. 36 -2
- ! Yükseltici, araç emniyet kemeri tokası (dişi toka ucu) yükselticiyi güvenli biçimde tutturmak için çok uzunsa, kullanılamaz. 36 -3
- ! Herhangi bir kucak kemerinin alttan takılması son derece önemlidir, böylece kalça kemiği sağlam bir şekilde takılmalıdır. Yükseltici aşağıda gösterildiği gibidir 36
- ! Doğru kafa desteği yüksekliğinin elde edildiğinden emin olmak için, koltuk başlığının altı, 37 ile gösterildiği gibi çocuğun omuzlarının üstüyle hizalı OLMALIDIR ve omuz kemeri ile gösterildiği gibi kırmızı bölgede konumlandırılmalıdır. 38
- ! Koltuğu, kucak/omuz kemeriyle donatılmış öne bakan araç koltuğunun arkasına karşı sıkıca yerleştirin.
- ! Çocuğunuzu, sırtı koltuğun arkasıyla düz biçimde olacak şekilde koltuğa oturtun.
- ! Kemer çocuğun boynu boyunca ilerliyorsa, kafa desteği yüksekliğini yeniden ayarlayın.
- ! Kemer bükülmemelidir.

! Güçlendirici modunda kullandıktan sonra, lütfen daha önce çıkardığınız bileşenleri tekrar monte etmeyin.

## Tekstil Malzemelerini Ayırma

bkz. resim 39 - 40

Tekstil malzemelerini ayırmak için 39 - 40 arası adımları izleyin.

! Tekstil malzemelerini tekrar takmak için lütfen yukarıdaki adımları ters yönde izleyin.

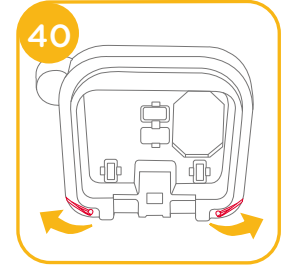
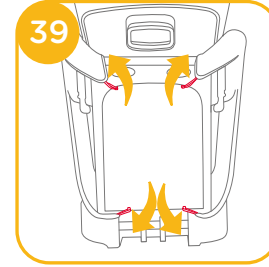

## Bakım ve Koruma

- ! Lütfen yumuşak eşyaları ve iç ped kısmını 30°C'nin altındaki soğuk su ile yıkayın.
- ! Tekstil malzemeleri ütölemeyin.
- ! Tekstil malzemelerinde ağartıcı kullanmayın veya kuru temizlemeye vermeyin.
- ! Çocuk koltuğu sistemini yıkamak için seyreltilmemiş doğal deterjan, benzin veya diğer organik çözücülerini kullanmayın. Bu işlem çocuk koltuğu sistemine zarar verebilir sistemini.
- ! Büyük bir güç kullanarak kurutmak için yumuşak eşyaları ve iç pedi bükmeyin. Tekstil malzemelerde ve iç pedde kırışıklık bırakabilir.
- ! Lütfen yumuşak eşyaları ve iç pedi gölgede asarak kurutun.
- ! Uzun süre kullanılmayacaksa, lütfen çocuk koltuğu sistemini araç koltuğundan çıkarın. Çocuk koltuğu sistemini çocuğunuzun erişemeyeceği serin ve kuru bir yere koyun.



## قائمة الأجزاء

تأكد من توفر جميع الأجزاء قبل التجميع. يرجى الاتصال بالمُورِّع المحلي في حالة غياب أي جزء. لا داعٍ لاستخدام أية أدوات للتجميع.

٦	غطاء حزام الكتف	١	مسند الرأس
٧	ذراع ضبط مسند الرأس	٢	مسند الظهر السفلي
٨	حزام الكتف	٣	مسند الذراع
٩	حامل الكوب	٤	شريط الضبط
		٥	إبزيم

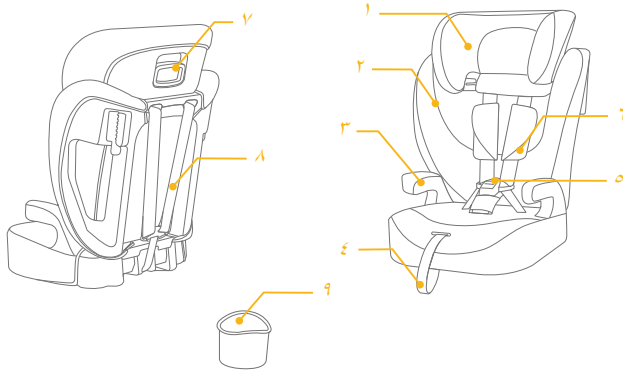

## القاعدة

الرجاء قراءة جميع التعليمات الواردة في هذا الدليل قبل تركيب المنتج واستخدامه.

! ملاحظة مهمة: احتفظ بهذا الدليل للرجوع إليه في المستقبل.  
الرجاء قراءته بعناية.

يُرجى الاحتفاظ بدليل التعليمات في حجرة التخزين الموجودة في الجزء السفلي من القاعدة كما هو موضح بالشكل.

للاطلاع على معلومات الضمان؛ يرجى زيارة موقعنا على الويب،  
وعنوانه [joiebaby.com](http://joiebaby.com)





- ! تؤخّ العناية عند وضع العناصر الصلبة والأجزاء البلاستيكية وتركيبها في النظام المطوّر لتقييد حركة الطفل بحيث لا تكون عرضة للاحتجاز في مقعد متحرك أو في باب السيارة.
- ! لاستخدام هذا النظام المطوّر لتقييد حركة مع قاعدة وفقاً لللائحة الأمم المتحدة رقم ١٢٩، يجب أن تتوفر في طفلك الشروط التالية.
- ! طول الطفل من ٧٦ إلى ١٥٠ سم/وزن الطفل من ٩ إلى ٣٦ كجم (سن الطفل من ١٥ شهراً إلى حوالي ١٢ سنة). المواجهة للأمام فقط (في اتجاه سير السيارة) مهم - لا تستخدم هذا المنتج قبل أن تتجاوز سن الطفل ١٥ شهراً (راجع التعليمات)!
- ! قد لا يصلح نظام تقييد حركة الطفل المطوّر لجميع المركبات المعتمدة.
- ! يجب أن تكون أي أزرمة داعمة لنظام تقييد حركة الطفل مربوطة بإحكام بحيث يجب ضبط أي أزرمة مثبتة للطفل وفقاً لجسمه ويجب ألا تكون الأزرمة ملتوية.
- ! تجنب استخدام أي نقاط اتصال تتمتع بقدرة تحمل بخلاف تلك الواردة في التعليمات والمحددة في نظام تقييد حركة الطفل المطوّر.
- ! بعد وضع الطفل في هذا النظام المطوّر لتقييد حركة الطفل، يجب استخدام حزام الأمان بشكل صحيح.
- ! احرص على شد وتثبيت حزام الفخذ عند مستوي منخفض، بحيث يتم ربطه بإحكام على الحوض.
- ! يتعين استبدال هذا النظام المطوّر بعد تعرضه لضغوط عنيفة في حادث. فقد تتسبب الحوادث في إلحاق أضرار به ولا يمكن رؤيتها.

- ! انتبه إلى خطر إجراء أي تعديلات أو إضافات للجهاز بدون موافقة السلطة المختصة، وخطر عدم اتباع تعليمات التركيب بحذافيرها المقدمة من قبل جهة تصنيع هذا النظام المطوّر.
- ! الرجاء الاحتفاظ بهذا النظام المطوّر بعيداً عن أشعة الشمس؛ وإلا، فقد يسخن للغاية ويضر ببشرة الطفل. وحرص دائماً على اختبار النظام المطوّر باللمس قبل وضع الطفل بداخله.
- ! لا تترك الطفل دون مراقبة في النظام المطوّر.
- ! يجب إحكام تثبيت أي أمتعة أو أي أشياء أخرى قد تحدث إصابات في حالة حدوث تصادم.
- ! لا يُستخدم النظام المطوّر بدون الأجزاء اللينة.
- ! يتعين عدم استبدال الأجزاء اللينة بأي أشياء أخرى بخلاف الموصى بها من قبل المُصنّع حيث إن القطع اللينة (المنسوجات) تشكّل جزءاً لا يتجزأ من أداء هذا المقعد الداعم.
- ! يمكن الاحتفاظ بالتعليمات في نظام تقييد حركة الطفل طوال عمره الافتراضي.
- ! يرجى التحقق من إمكانية تركيب النظام المطوّر بشكل سليم في السيارة قبل شرائه.
- ! استشر بائع التجزئة بشأن المشكلات المتعلقة بالصيانة والإصلاح وقطع الغيار.
- ! لتجنب حدوث حروق، لا تضع سوائل أبداً في حامل الكوب بنظام تقييد حركة الطفل.

في حالة الطوارئ أو الحوادث، من الأهمية بمكان العناية بطفلك باستخدام الإسعافات الأولية وطلب المعالجة الطبية فوراً.

## اختيار وضع التركيب

العمر المرجعي	التركيب	وضع التركيب	حجم الطفل
من ١٥ شهراً إلى ٤ سنوات تقريباً		وضع مجموعة الأحزمة	٧٦ سم-١٠٥ سم / ≥ ٢١,٥ كجم
من ٣,٥ إلى ١٢ سنة		وضع المقعد الداعم	١٠٠-١٥٠ سم / ≥ ٣٦ كجم

ECE R129

## معلومات المنتج

وضع مجموعة الأحزمة: للتركيب باستخدام حزام ثلاثي النقاط

١- هذا نظام عام مطوّر بأحزمة لتقييد حركة الطفل، ومعتمد وفقاً للائحة الأمم المتحدة رقم ١٢٩ للاستخدام أساساً في "وضعيات مقاعد السيارة المتوافقة مع الفئة العامة (Universal)" كما هو موضح من قبل مصنّعي السيارات في دليل استخدام السيارة.

٢- إذا ساورك شك، فاستشر مصنّع المقعد المطوّر أو الموزّع.

وضع المقعد الداعم: للتركيب باستخدام حزام ثلاثي النقاط

١- هذا نظام مطوّر مزوّد بمقعد داعم من فئة i-Size لتقييد حركة الطفل، ومعتمد وفقاً للائحة الأمم المتحدة رقم ١٢٩ للاستخدام أساساً في "وضعيات مقاعد السيارة المتوافقة مع الفئة i-Size" كما هو موضح من قبل مصنّعي السيارات في دليل استخدام السيارة.

٢- إذا ساورك شك، فاستشر مصنّع المقعد المطوّر أو الموزّع.

الخامات  
رقم براءة الاختراع  
بلاستيك، معدن، قماش  
براءات الاختراع المنتظرة

! تأكد من عدم تداخل أي جزء من أغطية المقعد مع تثبيت مسند الظهر بالقاعدة.



## ضبط الارتفاع - لمسند الرأس

### راجع الصورة ٨

١- يرجى ضبط مسند الرأس على الارتفاع المناسب لارتفاع الطفل.

٢- اضغط بقوة على ذراع ضبط مسند الرأس أثناء سحب مسند الرأس لأعلى أو دفعه لأسفل إلى أن يستقر في أحد المواضع العشرة.

! قم بإمالة طفلك إلى الأمام قليلاً قبل ضبط ارتفاع مسند الرأس.

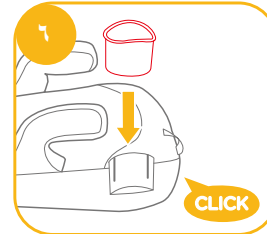
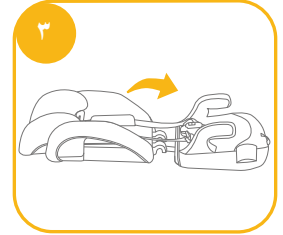
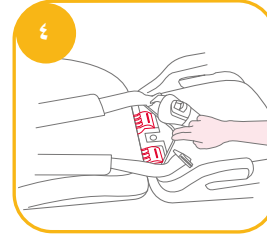
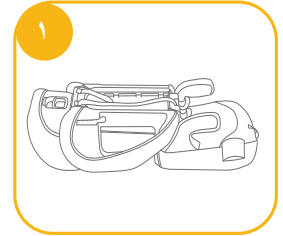
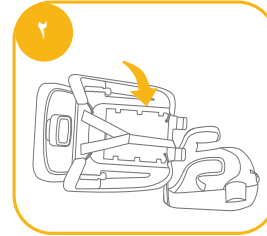
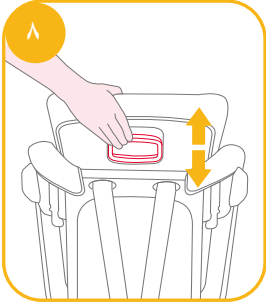

## التركيب باستخدام حزام مزود بثلاث نقاط تثبيت

راجع الصور ١١ - ١٣

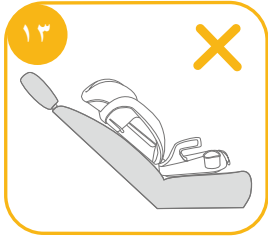

### وضع مجموعة الأحزمة

(لطفل طوله ٧٦ - ١٠٥ سم / وزنه ٩-٢١,٥ كجم / سنه ١٥ شهرًا - ٤ سنوات)

راجع الصور ١٤ - ١٥

- ! لا تستخدم المقعد الداعم مع مجموعة الأحزمة إذا كان كتفا الطفل فوق الفتحات الأعلى في مسند الرأس أو إذا زاد وزن الطفل عن ٢١,٥ كجم.
- ١- أثناء الضغط على زر ضبط مجموعة الأحزمة، اسحب مجموعتي أحزمة الكتف من نظام تثبيت حركة الطفل إلى أبعد مسافة ممكنة. ١٤
- ٢- افتح إبزيم مجموعة الأحزمة بالضغط على الزر الأحمر. ١٥

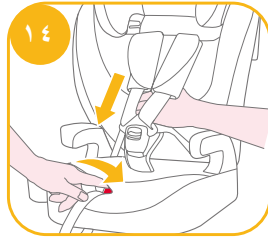

## تنبيهات بشأن التركيب

راجع الصور ٩ - ١١

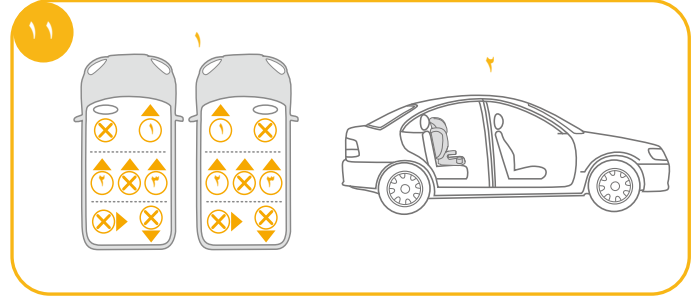
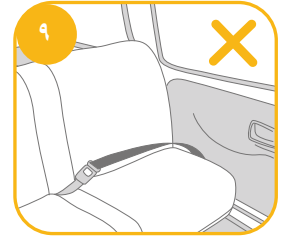
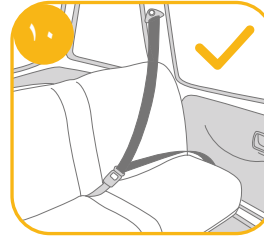

- ٥- لضمان ضبط الارتفاع المناسب لمسند الرأس، يجب أن يكون الجزء السفلي لمسند الرأس مستويًا مع قمتي كتفي الطفل، كما هو موضح في (١٨) -٢  
٦- اسحب شريط الضبط لأسفل ثم اضبطه على الطول المناسب للتأكد من إحكام تثبيت الطفل، وتأكد من أن المسافة بين الطفل وحزام الكتف تساوي سُمك يد واحدة تقريبًا. (١٨) -٣

### وضع المقعد الداعم

(الطفل طوله ١٠٠-١٥٠ سم / وزنه ١٥-٣٦ كجم / سنه ٣,٥-١٢ سنة)

راجع الصور (١٩) - (٢٨)

! خزن غطاء حزام الكتف والإبزيم/غطاء حزام مفروق الساقين وأغطية مجموعة الأحزمة في مكان آمن.

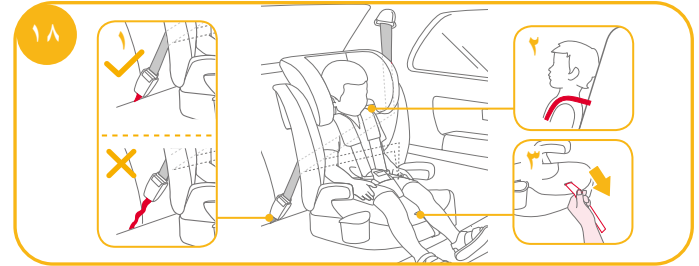
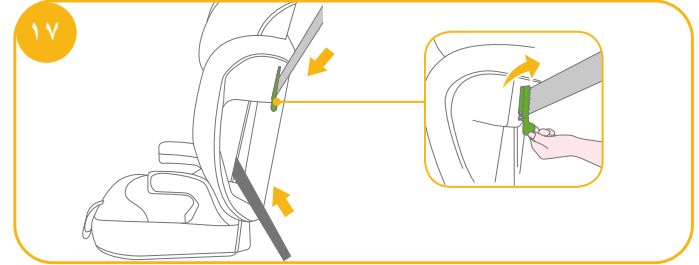
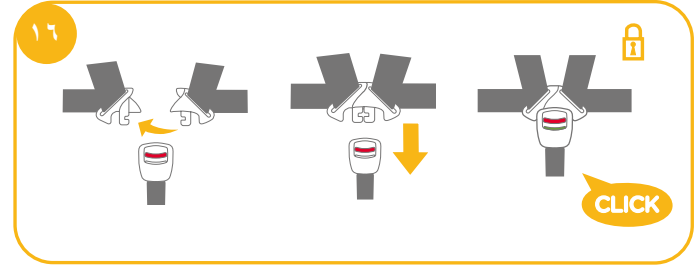
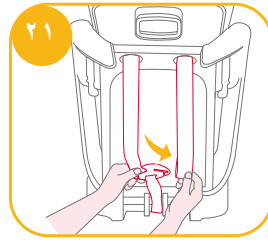
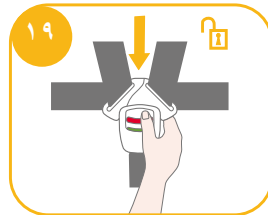
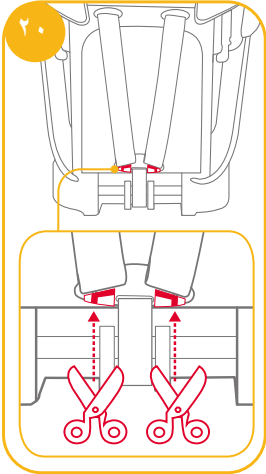

- ٣- مرر حزام الكتف عبر أداة القفل، وتأكد من دفع أداة القفل لأسفل. (١٧)  
٤- لا يمكن استخدام نظام تثبيت حركة الطفل إذا كان إبزيم حزام أمان مقعد السيارة (طرف الإبزيم الأثني) أطول مما ينبغي لإحكام تثبيت نظام تثبيت حركة الطفل. (١٨) -١



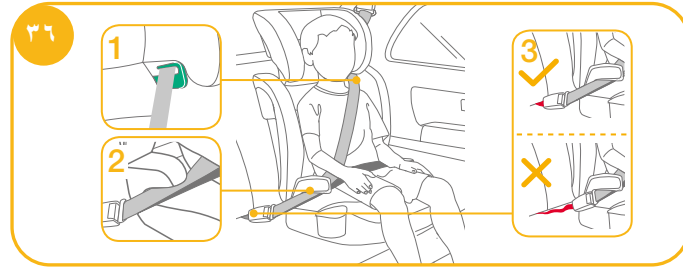
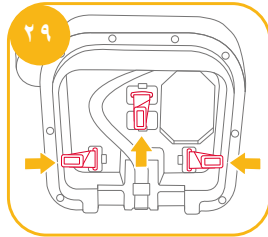
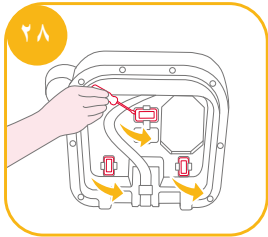
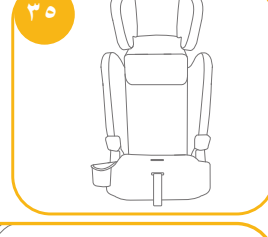
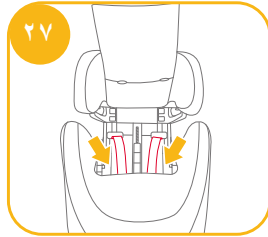
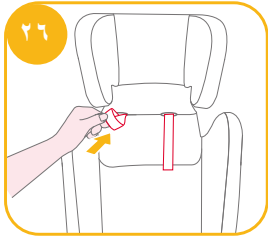
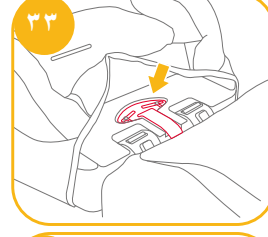
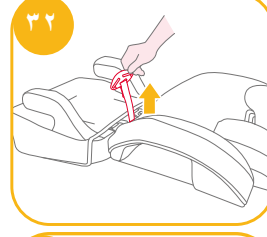
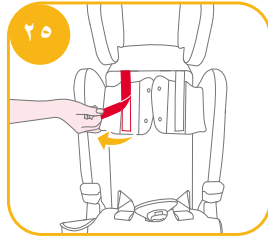
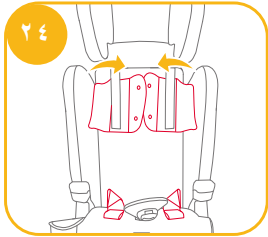
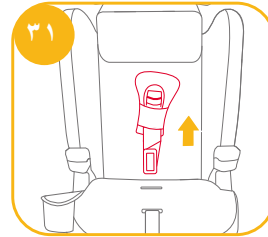
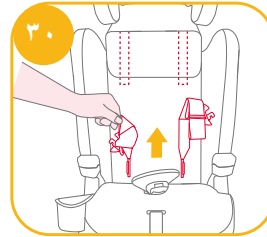
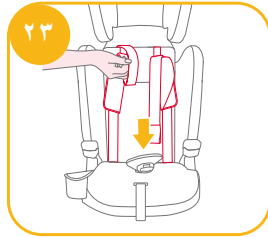
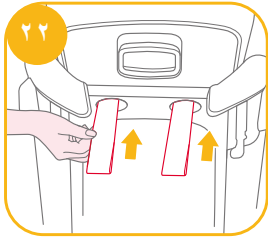

## فك الأجزاء اللينة

راجع الصور ٣٦ - ٤٠

اتبع الخطوات ٣٦ - ٤٠ لفك الأجزاء اللينة.

! لإعادة تركيب الأجزاء اللينة، يرجى تكرار الخطوات سالفة الذكر ولكن بترتيب عكسي.

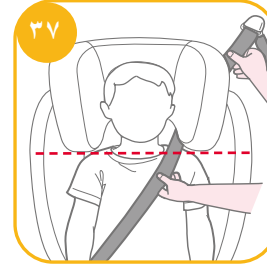
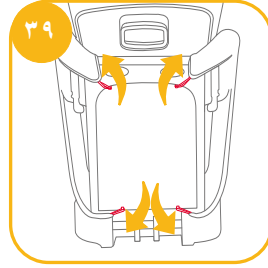
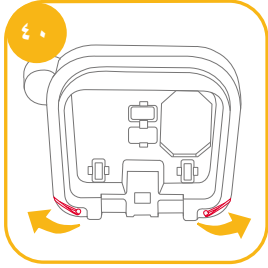

- ! قم بسحب حزام أمان السيارة، وتمريه عبر مسار الحزام ٣٦، ثم سحبه لأعلى.
- ! مرر حزام الكتف عبر دليل حزام الكتف، كما هو موضح في ٣٦ - ١
- ! تجنب وضع حزام السيارة أعلى مساند الأذرع، حيث يجب تمريره أسفل هذه المساند. ٣٦ - ٢
- ! لا يمكن استخدام المقعد الداعم إذا كان إبزيم حزام أمان السيارة (طرف الإبزيم الأثني) أطول مما ينبغي لتثبيت المقعد الداعم بأمان. ٣٦ - ٣
- ! من الضروري التأكد من تثبيت حزام الفخذ عند مستوي منخفض، بحيث يتم ربطه بإحكام على الحوض. على أن يكون المقعد الداعم كما في الشكل ٣٦
- ! لضمان ضبط الارتفاع المناسب لمسند الرأس، يجب أن يكون الجزء السفلي لمسند الرأس على استقامة واحدة مع الجزء العلوي لكتفي الطفل، كما هو موضح في ٤٧، ويجب وضع حزام الكتف في المنطقة الحمراء المبينة في ٣٨
- ! ثبت المقعد على ظهر أية مقعد للسيارة موجه للأمام مزود بحزام كتف/خصر.
- ! اجلس طفلك في المقعد الداعم بحيث يكون ظهره مستويًا قبالة ظهر المقعد الداعم.
- ! إذا كان الحزام يمر عبر عنق الطفل أو وجهه، فأعد ضبط ارتفاع مسند الرأس.
- ! يجب ألا يكون الحزام ملتويًا.
- ! بعد الاستخدام مع وضع المقعد الداعم، يرجى عدم إعادة تجميع المكونات التي تم تفكيكها سابقًا.

- ! الرجاء غسل القطع اللينة والبطانة الداخلية بماء بارد بدرجة حرارة أقل من ٣٠ درجة.
- ! تجنب كي القطع اللينة.
- ! لا تستخدم مادة تبييض أثناء غسل القطع اللينة، وتجنب التنظيف الجاف.
- ! لا تستخدم منظفًا معتدلاً غير مخفف أو بنزينًا أو مذيبيًا عضويًا آخر لغسل نظام تقييد حركة الطفل.
- ! تجنب عصر القطع اللينة والبطانة الداخلية لتجفيفهما بقوة مفرطة. فقد يؤدي ذلك إلى ترك تجاعيد في البطانة الداخلية والقطع اللينة.
- ! الرجاء تجفيف القطع اللينة والبطانة الداخلية بتعليقهما في الظل.
- ! يُرجى فك نظام تقييد حركة الطفل من مقعد السيارة إذا كنت تنوي عدم استخدامه لمدة زمنية طويلة. وضع نظام تقييد حركة الطفل في مكان معتدل البرودة وجاف وبعيد عن متناول طفلك.



# HR Dobro došli u Joie™

Čestitamo vam što ste postali član obitelji Joie! I mi smo uzbuđeni što možemo postati dijelom vašeg putovanja uz vašeg mališana. Tijekom putovanja s djetetom u sustavu dječje autosjedalice elevate™ R129 znajte da koristite visokokvalitetnu, potpuno certificiranu dječju autosjedalicu s naprednim sigurnosnim značajkama. Pažljivo pročitajte ovaj priručnik i slijedite svaki postupak iz uputa kako biste osigurali udobnu vožnju i najbolju zaštitu za svoje dijete.

Za korištenje ovog sustava dječje autosjedalice Joie u skladu s ECE R129/03 dijete mora imati sljedeće mjere. Dijete je visine 76 cm – 150 cm (približna dob 15 mjeseci – 12 godina).

## Baza

Prije postavljanja i uporabe ovog proizvoda pročitajte sve upute u ovom priručniku.

**! VAŽNO: SAČUVAJTE ZA BUDUĆU UPORABU.  
PAŽLJIVO PROČITAJTE.**

Upute za uporabu čuvajte u odjeljku za pohranu na dnu baze kao na slici desno.

Za informacije o jamstvu posjetite web stranicu [joiebaby.com](http://joiebaby.com)

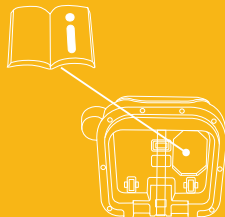

## Popis dijelova

Prije sklapanja provjerite jesu li raspoloživi svi dijelovi. Ako bilo koji dio nedostaje kontaktirajte lokalnog prodavača. Za sklapanje nije potreban alat.

- |                             |  |
|-----------------------------|--|
| 1 Oslonac za glavu          | 6 Jastučić trake za ramena               |
| 2 Oslonac za donji dio leđa | 7 Ručica za podešavanje oslonca za glavu |
| 3 Naslon za ruku            | 8 Traka za rame                          |
| 4 Trake za podešavanje      | 9 Držać za čašu                          |
| 5 Kopča                     |  |

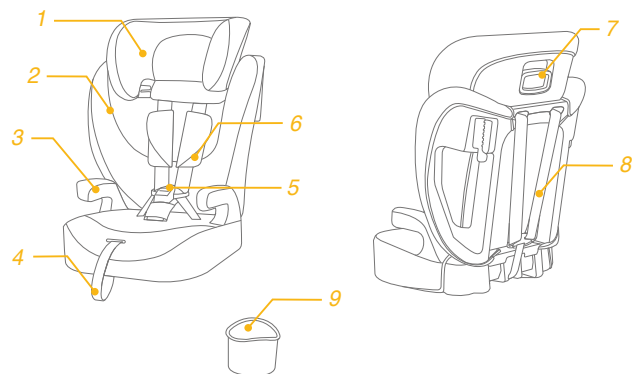

## UPOZORENJE

- ! PAZITE kako ne biste postavili ili ugradili čvrste i plastične dijelove napredne dječje autosjedalice tako da se mogu zaglaviti zbog pomicanja sjedala u vozilu ili vrata vozila.
- ! Za korištenje ove napredne dječje autosjedalice s bazom u skladu s Uredbom UN-a br. 129 dijete mora imati sljedeće mjere.  
Dijete je visine 76 cm – 150 cm / Dijete ima težinu 9 – 36 kg (približna dob 15 mjeseci do oko 12 godina). Samo usmjereno prema naprijed (u smjeru vožnje)
- ! VAŽNO – NE KORISTITE PRIJE DJETETOVIH NAVRŠENIH 15 MJESECI (pogledajte upute).
- ! Naprednu dječju autosjedalicu možda neće biti moguće postaviti u sva odobrena vozila.
- ! Svi pojasevi i trake koje sustav dječje autosjedalice pričvršćuju za vozilo moraju biti čvrsto zategnuti, a trake za pričvršćivanje djeteta moraju biti podešene tako da pristaju djetetovom tijelu i ni u kom slučaju ne smiju biti savijene.
- ! NIKAD ne koristite druge kontaktne točke za opterećenje i nošenje osim onih navedenih u uputama i označenih na naprednoj dječjoj autosjedalici.
- ! Nakon postavljanja djeteta u ovu naprednu dječju autosjedalicu potrebno je pravilno pričvrstiti sigurnosne pojaseve.
- ! Provjerite je li pojas preko krila nisko postavljen kako bi zdjelica djeteta bila sigurno i dobro pričvršćena u slučaju sudara.
- ! Naprednu dječju autosjedalicu treba promijeniti ako je bila izložena snažnim udarcima tijekom automobilske nesreće. Automobilska nesreća može prouzročiti oštećenja koja nisu uočljiva.

## UPOZORENJE

- ! Imajte na umu opasnosti koje će nastati zbog preinaka ili dodataka na proizvodu bez odobrenja odgovarajućeg tijela te zbog nepridržavanja strogih uputa za ugradnju koje je naveo proizvođač napredne dječje autosjedalice.
- ! Naprednu dječju autosjedalicu držite izvan utjecaja izravnog sunčevog svjetla jer može biti prevruća za osjetljivu dječju kožu. Uvijek dodirnite naprednu dječju autosjedalicu prije no što u nju stavite dijete.
- ! NIKAD NE ostavljajte dijete bez nadzora u naprednoj dječjoj autosjedalici.
- ! Sva prtljaga ili drugi predmeti koji bi mogli prouzročiti ozljede u slučaju sudara moraju biti pravilno pričvršćeni.
- ! Napredna dječja autosjedalica NE SMIJE SE KORISTITI bez obloga i mekih dijelova.
- ! Obloge i meki dijelovi napredne dječje autosjedalice smiju se zamijeniti isključivo onima koje preporučuje proizvođač jer su i ti dijelovi bitni za učinkovitost i radna svojstva sigurnosnog sustava za dijete.
- ! Upute treba čuvati tijekom cijelog vijeka trajanja dječje autosjedalice.
- ! Prije kupovine provjerite može li se ova napredna dječja autosjedalica pravilno ugraditi u vaše vozilo.
- ! Savjetujte se s prodavačem u svezi održavanja, popravaka i zamjene dijelova.
- ! Radi sprječavanja opekotina nikad ne nalijevajte vruće tekućine u posudu u držaču za čašu na autosjedalici.

## Hitan slučaj

U hitnom slučaju ili ako se dogodi bilo kakva nesreća najvažnije je pobrinuti se za dijete i odmah mu pružiti prvu pomoć i zdravstvenu skrb.

## Podaci o proizvodu

**Korištenje kao dječje autosjedačice: za postavljanje sa sigurnosnim pojasom u 3 točke**



1. Ovo je univerzalna, sigurnosnim pojasevima pričvršćena napredna dječja autosjedačica. Odobrena je prema UN propisu br. 129 za uporabu prvenstveno u „univerzalnim sjedećim položajima“ kako su naveli proizvođači vozila u odgovarajućem korisničkom priručniku vozila.
2. U slučaju nedoumice provjerite kod proizvođača naprednog sustava pričvršćivanja djeteta ili prodavača.

**Korištenje kao booster autosjedačice: za postavljanje sa sigurnosnim pojasom u 3 točke**

1. Ovo je i-Size booster sjedalo napredne dječje autosjedačice. Odobrena je prema Uredbi UN-a br. 129 za uporabu prvenstveno u „i-Size sjedećim položajima“ kako su naveli proizvođači vozila u odgovarajućem korisničkom priručniku vozila.
2. U slučaju nedoumice provjerite kod proizvođača naprednog sustava pričvršćivanja djeteta ili prodavača.

**Materijali**      Plastika, metal, tkanine  
**Patent br.**      Patenti prijavljeni i čekaju registraciju

## Odaberite način postavljanja

	Veličina djeteta	Način postavljanja	Postavljanje	Približna dob
ECE R129	76cm – 105cm/ ≤ 21,5kg	Korištenje kao autosjedačice		15 mjeseci do približno 4 godine
	100cm – 150cm/ ≤ 36 kg	Korištenje kao booster autosjedačice		3.5 godine 12 godina

# Sklapanje

pogledajte slike 1 - 7

! Provjerite da niti jedan dio obloge sjedalice ne smeta prilikom pričvršćivanja naslona sjedalice na bazu.

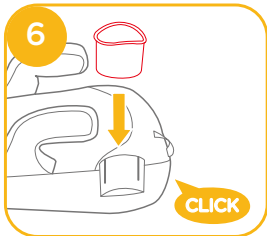
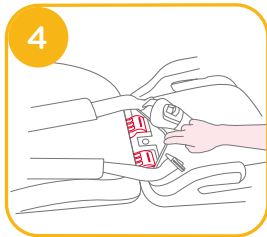
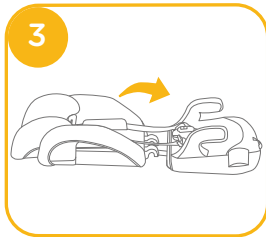
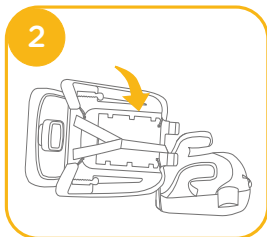
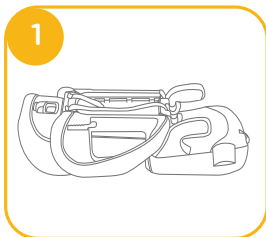

## Podešavanje visine - za oslonac za glavu

pogledajte sliku 8

1. Namjestite oslonac za glavu na pravilnu visinu prema djetetovoj veličini.
2. Stisnite ručicu za podešavanje oslonca za glavu istodobno povlačeći ili gurajući oslonac za glavu prema gore ili gurajući ga prema dolje dok ne škljocne i smjesti se u jedan od 10 položaja.

! Prije podešavanja visine oslonca za glavu dijete koje sjedi u autosjedalici neka malo nagne glavu prema naprijed.

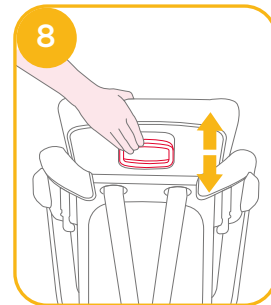

## Pripazite prilikom postavljanja

pogledajte slike 9 - 11

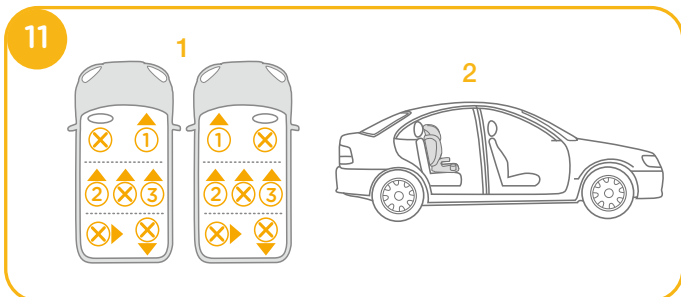
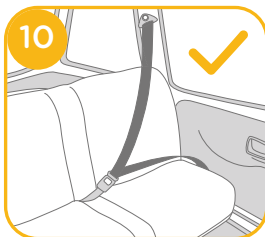
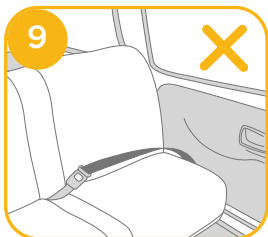

## Postavljanje sa sigurnosnim pojasom u 3 točke

pogledajte slike 12 - 38

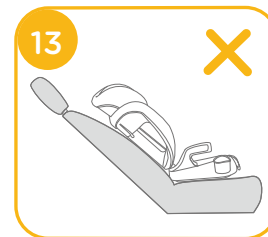

## Korištenje kao autosjedalice

(Za dijete čija je visina između 76 cm - 105 cm / težina djeteta 9- 21,5 kg / starost djeteta od 15 mjeseci - 4 godine)

pogledajte slike 14 - 18

! NE koristite dječju booster autosjedalicu ako su djetetova ramena djeteta iznad najviših utora na naslonu za leđa ili ako dijete teži više od 21,5 kg.

1. Dok pritišćete gumb za podešavanje traka za učvršćivanje djeteta u potpunosti izvucite dvije trake za učvršćivanje ramena sustava dječje autosjedalice dok god izlaze. 14
2. Otkopčajte kopču opreme za učvršćivanje pritiskom na crveni gumb na kopči. 15

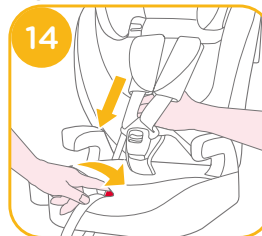



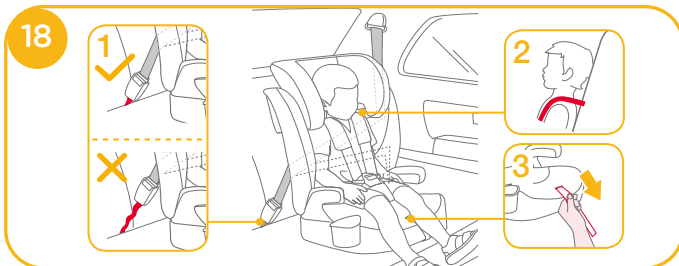
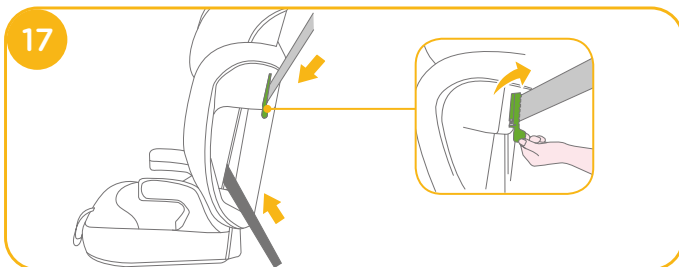
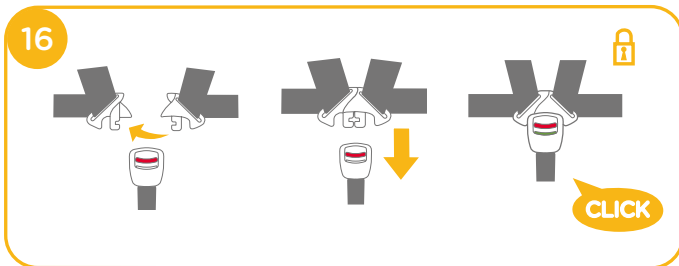

3. Sigurnosni pojas za ramena putnika u vozilu prolazi kroz sigurnosni držač pojasa, provjerite je li sigurnosni držač pojasa pritisnut prema dolje. **17**
4. Dječja autosjedalica ne smije se koristiti ako je kopča sigurnosnog pojasa u vozilu (ženski kraj kopče) preduga za sigurno pričvršćivanje sustava dječje autosjedalice. **18**-1

5. Kako bi se osigurala pravilna visina oslonca za glavu dno oslonca za glavu MORA biti u ravnini s vrhom djetetovih ramena kao što je prikazano na slici **18**-2
6. Povucite prema dolje trake za podešavanje i namjestite ih na pravilnu duljinu tako da je dijete pravilno i sigurno pričvršćeno. Razmak između djeteta i traka za pričvršćivanje djetetovih ramena mora biti približno debljine dlan. **18**-3

## Korištenje kao booster autosjedalice

(Za dijete čija je visina između 100 cm - 150 cm / 15 - 36 kg / 3.5 - 12 godina starosti)

pogledajte slike **19** - **38**

! Na sigurno mjesto pohranite jastučić trake za ramena, kopču / pokrov središnjeg sigurnosnog pojasa između nogu, trake za pričvršćivanje djeteta.

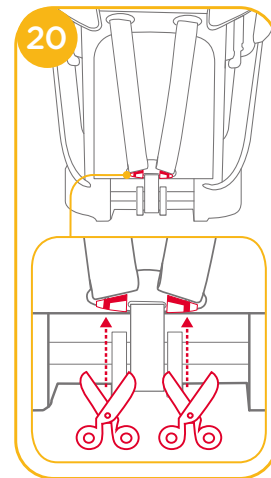
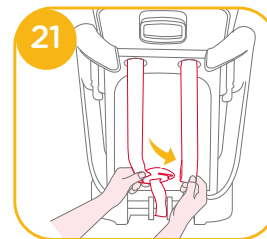

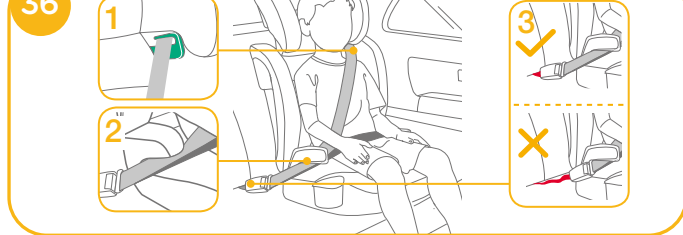
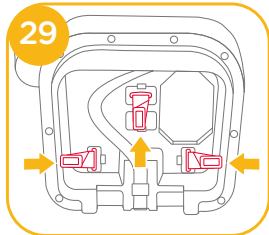
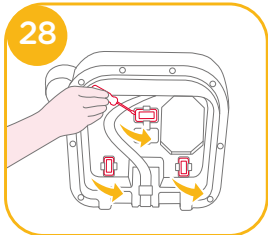
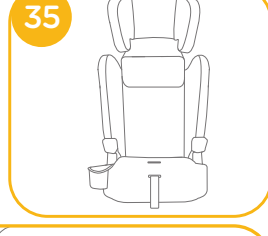
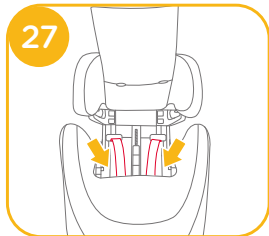
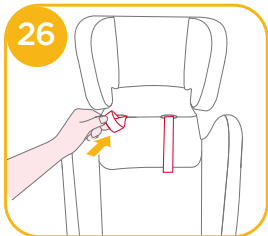
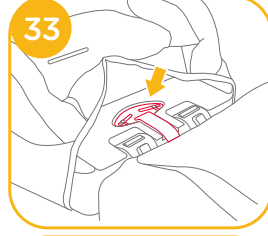
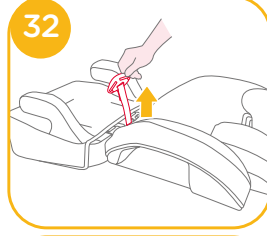
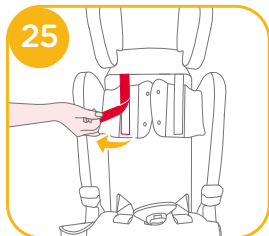
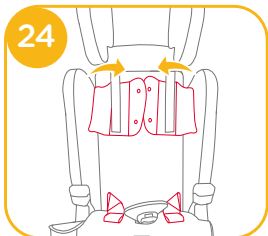
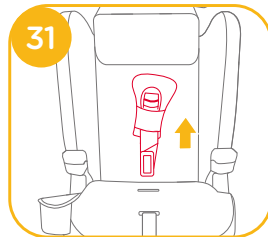
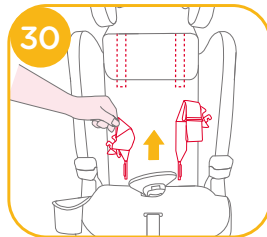
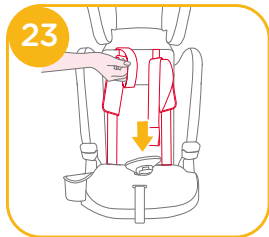
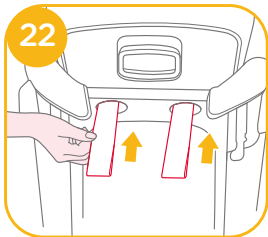

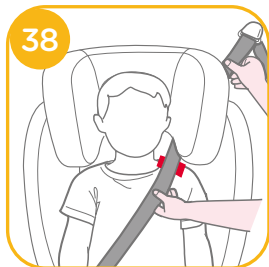

- ! Povucite sigurnosni pojas vozila i provucite ga po predviđenoj putanji prolaska 36, a zatim ga zakopčajte.
- ! Postavite pojas za ramena kroz vodilicu pojasa za ramena kako je prikazano na slici 36 -1
- ! Sigurnosni pojas vozila NEMOJTE postavljati preko naslona za ruke. Taj pojas mora prolaziti ispod naslona za ruke. 36 -2
- ! Booster autosjedalica ne smije se koristiti ako je kopča sigurnosnog pojasa u vozilu (ženski kraj kopče) preduga za sigurno pričvršćivanje booster autosjedalice 36 -3
- ! Vrlo je važno da provjerite je li pojas preko krila nisko postavljen kako bi zdjelica djeteta bila sigurno i dobro pričvršćena. Booster autosjedalica prikazane je kao na 36
- ! Kako bi se osigurala pravilna visina oslonca za glavu dno oslonca za glavu MORA biti u ravnini s vrhom djetetovih ramena kao što je prikazano na slici 37, a pojas za ramena mora biti postavljen u crveno područje kao što je prikazano na slici 38
- ! Stavite booster autosjedalicu čvrsto uz naslon sjedala u automobilu koje je okrenuto u smjeru vožnje i opremljeno pojasom za kukove i ramena.
- ! Dijete neka sjedne u booster autosjedalicu leđima potpuno oslonjeno na naslon booster autosjedalice.
- ! Ako pojas leži preko djetetovog vrata, glave ili lica, popravite i pravilno namjestite visinu oslonca za glavu.
- ! Pojas ne smije biti uvijen.

! Nakon upotrebe s booster autosjedalicom, nemojte ponovno sastavljati komponente koje su prije bile uklonjene.

## Skidanje obloga

pogledajte slike 39 - 40

Slijedite korake 39 - 40 za skidanje obloga i mekih dijelova.

! Za ponovno postavljanje obloga i mekih dijelova ponovite gore navedene korake suprotnim redoslijedom.

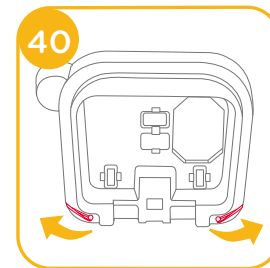
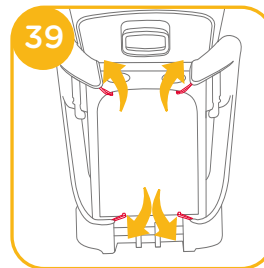

## Briga i održavanje

- ! Meke dijelove i unutarnje umetke perite hladnom vodom temperature niže od 30 °C.
- ! Ne glačajte obloge i meke dijelove.
- ! Ne izbjeljujte niti nemojte kemijski čistiti obloge.
- ! Ne koristite nerazrijeđene deterdžente, benzin ili druga organska otapala za pranje sustava dječje autosjedalice. To može oštetiti sustav dječje autosjedalice.
- ! Ne uvijajte meke dijelove i unutarnje umetke velikom silom radi iscjeđivanja i sušenja. To može ostaviti nabore na oblogama i unutarnjem umetku.
- ! Obloge i unutarnje umetke objesite i sušite na sjenovitom mjestu.
- ! Uklonite sustav dječje autosjedalice sa sjedala u vozilu ako se neće dulje vrijeme koristiti. Stavite sustav dječje autosjedalice na hladno i suho mjesto izvan dohvata djece.



# SE Välkommen till Joie™

Gratulerar till att ha blivit en del av Joie-familjen! Vi är mycket glada över att vara delaktiga i din resa med ditt lilla barn. Vid resor med det fasthållningssystemet för barn i serien elevate™ R129 använder du ett högkvalitativt, fullt säkerhetscertifierat förstärkt fasthållningssystem för barn. Läs nogra igenom denna bruksanvisning och följ alla steg för att garantera en komfortabel resa och bästa skyddet för ditt barn.

För att använda fasthållningssystemet för barn, av märket Joie, i enlighet med ECE R129/03 måste ditt barn uppfylla följande krav. Barnets längd 76 cm–150 cm (referensålder 15 månader till 12 år)

## Bas

Läs igenom alla instruktionerna i denna bruksanvisning innan produkten installeras och används.

**! VIKTIGT: SPARA FÖR FRAMTIDA REFERENS.  
LÄS IGENOM NOGA.**

Förvara bruksanvisningen i lagringsutrymmet under basen såsom visas i högra figuren.

Besök vår webbplats [joiebaby.com](http://joiebaby.com) för att få garantiinformation

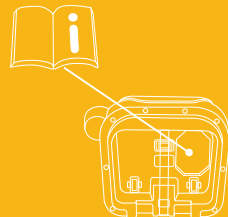

## Lista över delar

Kontrollera att alla delar är tillgängliga före montering. Om någon del saknas, kontakta återförsäljaren. Inga verktyg behövs för montering.

- |   |                |   |                                  |
|---|----------------|---|----------------------------------|
| 1 | Huvudstöd      | 6 | Axelremsskydd                    |
| 2 | Nedre ryggstöd | 7 | Inställningsspak för huvudstödet |
| 3 | Armstöd        | 8 | Axelband                         |
| 4 | Justeringsband | 9 | Mugghållare                      |
| 5 | Spänne         |   |                                  |

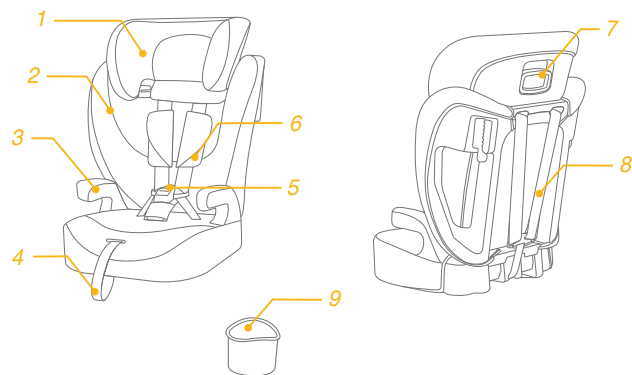

## VARNING

- ! VAR försiktig så att du är säker på att fasta föremålen och plastdelarna på den förstärkta bilbarnstolen är placerade och monterade så att de inte är benägna att fastna i ett säte som rör sig eller någon av fordonets dörrar.
- ! För att använda den här förstärkta bilbarnstolen med bas i enlighet med FN-förordning nr 129 måste ditt barn uppfylla följande krav.  
Barnets vikt 76 cm–150 cm/barnets vikt 9 kg–36 kg (barnets ålder 15 månader till -12 år). Endast framåtvänd (i fordonets färdriktning)
- ! **VIKTIGT - ANVÄND INTE INNAN BARNET HAR UPPNÅTT EN ÅLDER PÅ 15 MÅNADER** (se instruktionerna).
- ! Den förstärkta bilbarnstolen kanske inte passar i alla godkända fordon.
- ! Alla remmar som fäster fasthållningssystemet för barn till fordonet ska vara snävt åtdragna och alla remmar som håller fast barnet ska vara justerat till barnets kropp och remmarna får inte vara vridna.
- ! Använd **INTE** andra fästpunkter än de som beskrivs i instruktionerna och som är markerade på den förstärkta bilbarnstolen.
- ! När barnet placerats i denna förstärkta bilbarnstol måste bilbältet användas korrekt.
- ! Se till att säkerställa att höftbandet sitter lågt ned, så att bäckenet är ordentligt fastsatt, skall vara spänt.
- ! Den här förstärkta bilbarnstolen bör bytas ut efter att den har utsatts för kraftig påverkan vid en olycka. En olyckshändelse kan orsaka skador på den som inte är synliga med blotta ögat.

## VARNING

- ! Överväg risken med att utföra några ändringar eller tillägg på enheten utan godkännande från adekvat myndighet och riskerna med att inte noga följa monteringsanvisningarna som tillverkaren inkluderat med bilbarnstolen.
- ! Håll den här förstärkta bilbarnstolen borta från solljus eftersom den i annat fall kan bli för het för barnets hud. Känn alltid på den förstärkta bilbarnstolen innan du placerar barnet i den.
- ! Lämna **ALDRIG** ditt barn utan uppsikt i eller vid det här förstärkta bilbarnstolsystemet.
- ! Allt bagage eller andra föremål som kan orsaka personskador vid en kollision måste vara ordentligt säkrade.
- ! Det förstärkta bilbarnstolsystemet **SKA INTE ANVÄNDAS** utan tygdelarna.
- ! Det mjuka materialet får inte ersättas med något annat material än det som rekommenderas av tillverkaren, eftersom det mjuka materialet utgör en integrerad del av bilbarnstolens egenskaper.
- ! Instruktionerna bör förvaras i fasthållningsanordningen för barn under dess livslängd.
- ! Kontrollera om den här förstärkta bilbarnstolen kan monteras på rätt sätt i ditt fordon innan du köper den.
- ! Rådgör med återförsäljaren avseende frågor om underhåll, reparation och utbyte av delar.
- ! För att undvika brännsår ska heta vätskor aldrig placeras i mugghållaren på ditt fasthållningssystem för barn.

# Nödfall

Vid nödfall eller olyckor är det mycket viktigt att barnet omedelbart får första hjälpen och medicinsk behandling.

## Produktinformation

### Seleläge: För installation med 3-punktsbälte



1. Det här är ett universellt bälteförsett förstärkt fasthållningssystem för barn. Den är godkänd enligt FN-förordning nr 129 för huvudsaklig användning i "universella sätespositioner" som indikeras av fordonstillverkare i fordonets bruksanvisning.
2. Vid tveksamheter ska antingen tillverkaren eller återförsäljaren av system för förstärkt bilbarnstol rådfrågas.

### Bälteskuddesläge: För installation med 3-punktsbälte

1. Det här är ett förstärkt i-Size-fasthållningssystem för barn. Den är godkänd enligt FN-förordning nr 129 för huvudsaklig användning i "i-Size sätespositioner" som indikeras av fordonstillverkare i fordonets bruksanvisning.
2. Vid tveksamheter ska antingen tillverkaren eller återförsäljaren av system för förstärkt bilbarnstol rådfrågas.

**Material** Plast, metall, tyg  
**Patentnr.** Patentansökan under behandling

## Välj installationsläge

	Barnets storlek	Installationsläge	Montering	Referensålder
ECE R129	76cm-105cm/ ≤ 21,5kg	Seleläge		15 månader till ungt. 4 år
	100cm-150cm/ ≤ 36kg	Bälteskuddesläge		3.5 - 12 år

# Montering

se bilder 1 - 7

! Kontrollera att inga delar av sätesöverdraget är i vägen när ryggstödet fästs till basen.

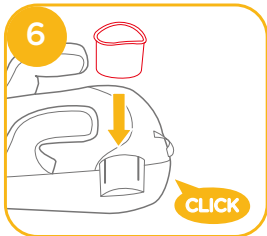
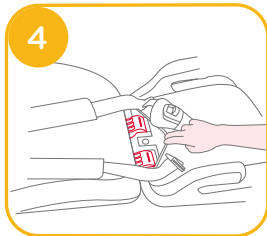
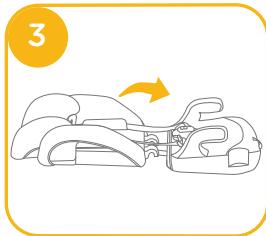
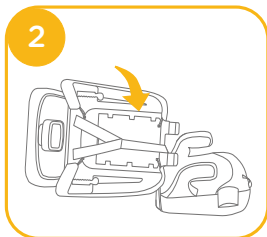
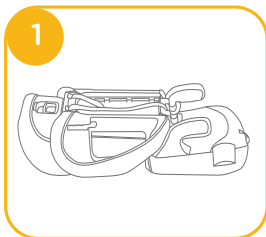

## Höjdjustering - för huvudstöd

se bilden 8

1. Ställ in huvudstödet i korrekt höjd efter barnets längd.
2. Kläm på huvudstödsspaken och dra samtidigt upp eller skjut ner huvudstödet tills det snäpper på plats i en av de 10 olika positionerna.

! Innan du justerar höjden på huvudstödet se till att ditt barn lutar sig framåt en aning.

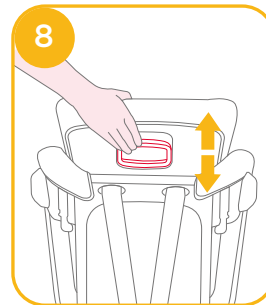



## Angående installation

se bilder 9 - 11

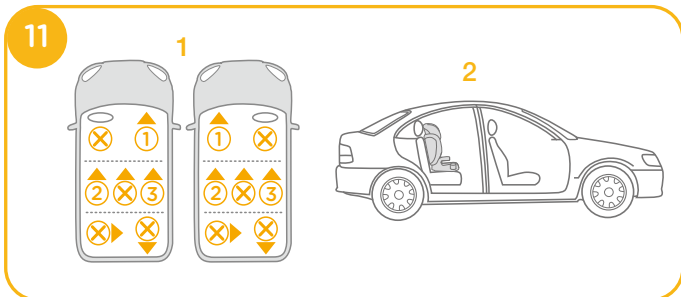
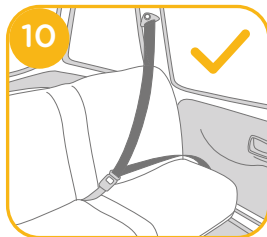
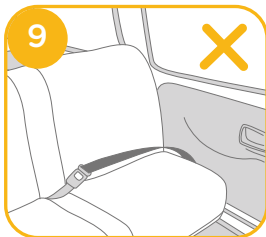

## Installation med 3-punktsbälte

se bilder 12 - 38

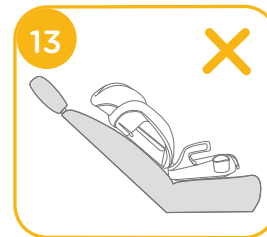

### Seleläge

(För barn mellan 76 cm-105 cm/9 kg-21,5 kg/15 månader - 4 år fyllda)

se bilder 14 - 18

! Använd INTE bälteskudden med selen om barnets axlar är ovanför de översta öppningarna i ryggstödet eller om barnets väger mer än 21,5 kg.

1. Medan du trycker på selens justeringsknapp drar du de två axselarna på fasthållningssystem för barn så långt det går.

14  
2. Lossa bältesspannet på axseln genom att trycka på den röda knappen. 15

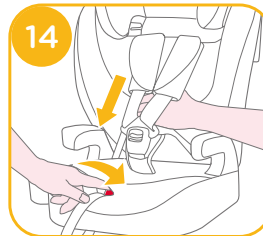

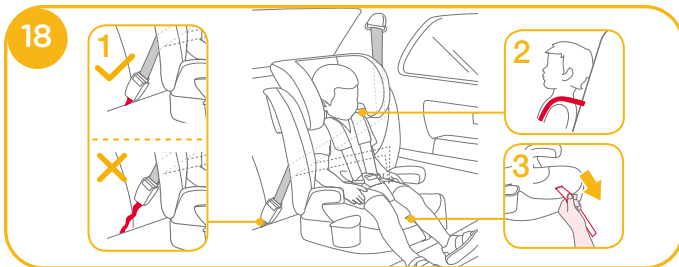
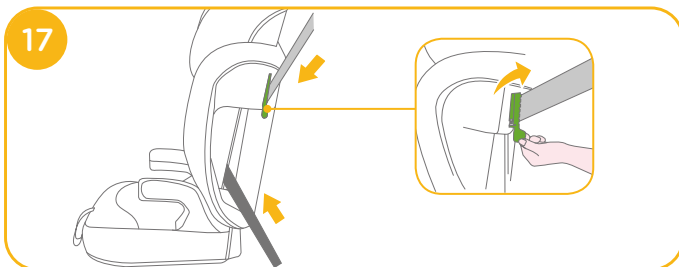
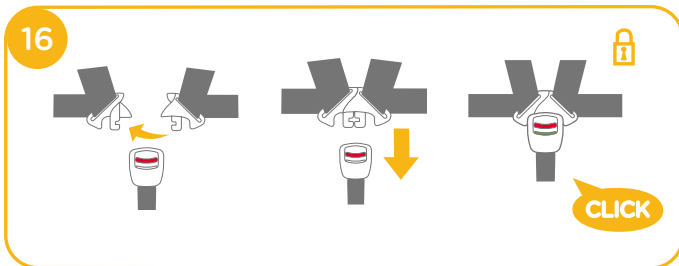

3. Axelremmen passerar genom låsspärren, bekräfta att låsspärren är nedtryckt. **17**
4. Fasthållningssystem för barn kan inte användas om spännet till fordonets säkerhetsbälte (bältets honaände) är för lång för att sätta fast fasthållningssystem för barn på ett säkert sätt.

5. För att säkerställa att huvudstödet höjd blir korrekt **MÅSTE** nederdel av huvudstödet vara jämnt med ovansidan av barnets axlar, som det visas i **18** -2
6. Dra ner justeringsbandet och ställ in en lämplig längd för att se till att barnet sitter fast ordentligt. Se till att utrymmet mellan barnet och axelselen är som tjockleken på en hand. **18** -3

## Bälteskuddesläge

(För barn mellan 100 cm-150 cm/15 kg-36 kg/3.5 - 12 år fyllda)

se bilder **19** - **38**

! Förvara axelremsskyddet, spänne-/grenbandsskyddet och remmarna till axelselen på en säkert plats.

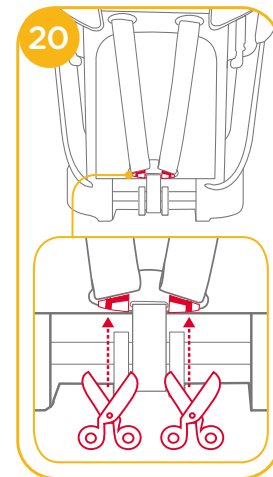
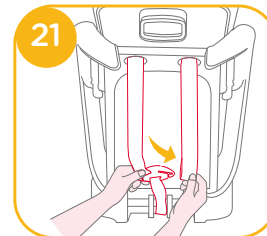

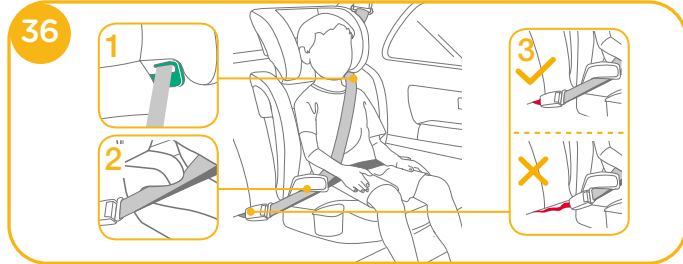
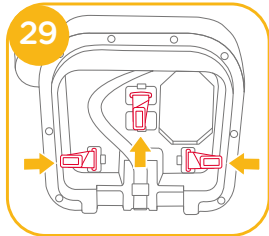
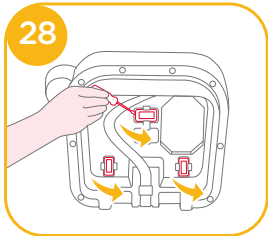
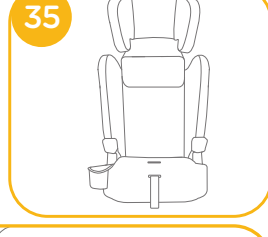
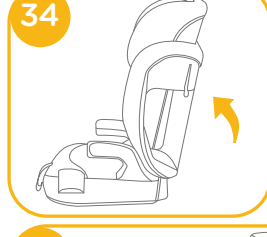
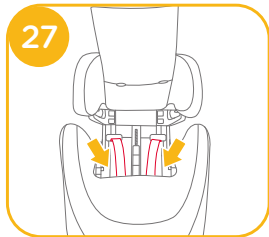
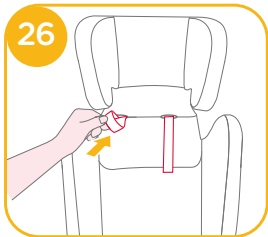
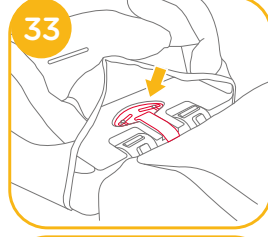
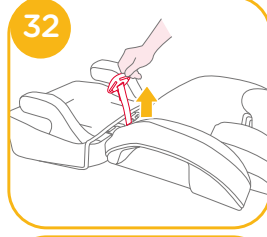
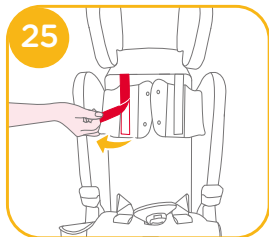
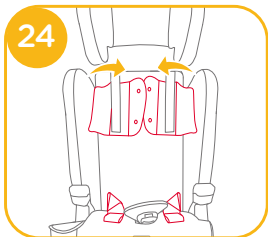
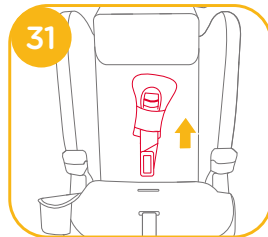
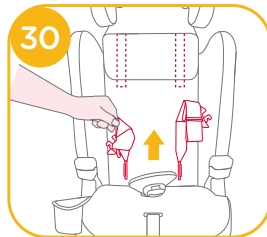
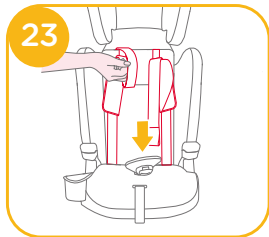
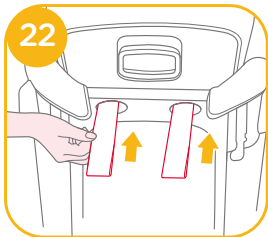

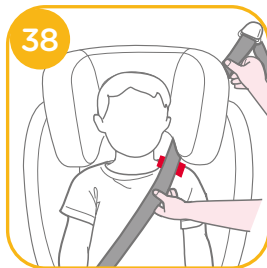

- ! Dra fordonets säkerhetsbälte genom bältesvägen **36** och spänn fast det.
- ! Placera axelbältet genom axelbältesstyrningen såsom visas i **36** -1
- ! Placera INTE fordonets bälte över armstöden. Det måste passera under armstödet. **36** -2
- ! Bilbarnstolen kan inte användas om fordonets säkerhetsspänne (honans ände) är för lång för att förankra bilbarnstolen ordentligt. **36** -3
- ! Det är mycket viktigt att säkerställa att höftbandet sitter lågt ned, så att bäckenet är ordentligt festsatt. Bälteskudden visas som **36**
- ! För att garantera att huvudstödet har rätt höjd **MÅSTE** nederkanten av huvudstödet vara i jämnhöjd med ovansidan av barnets axlar som det visas i **37** och axelremmen måste vara placerad i den röda zonen som det visas i **38**
- ! Placera bälteskudden tätt intill baksidan i ett säte som är framåtvänt och utrustat med knä-/axelbälte.
- ! Låt ditt barn sitta i bälteskudden med sin rygg plant mot bälteskuddens bakdel.
- ! Om bältet ligger över barnets hals, huvud eller ansikte måste huvudstödet höjd justeras.
- ! Bältet får inte vara vridet.

- ! Efter användning i boosterläge får komponenter som tidigare demonterats inte återmonteras.

## Borttagning av mjuka delar

se bilder **39** - **40**

Följ stegen **39** - **40** för att ta bort det mjuka materialet.

- ! För att montera fast det mjuka materialet igen, upprepa stegen ovan i omvänd ordning.

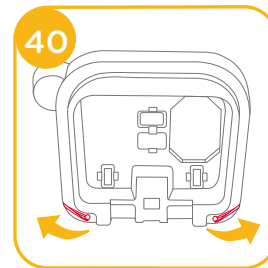
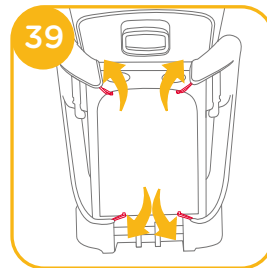

## Skötsel och underhåll

- ! Tvätta det mjuka materialet och inre kuddarna med kallt vatten under 30 °C.
- ! Stryk inte det mjuka materialet.
- ! Blek inte eller kemtvätta det mjuka materialet.
- ! Använd inte utspädda neutrala rengöringsmedel, bensin eller andra organiska lösningsmedel till att tvätta fasthållningssystem för barn. Det kan skada fasthållningssystemet för barn.
- ! Vrid inte det mjuka materialet och de inre kuddarna för att torka med mycket kraft. Det kan göra att det mjuka materialet och inre kuddarna veckas.
- ! Häng det mjuka materialet och inre kuddarna att torka i skuggan.
- ! Ta bort fasthållningssystemet för barn från fordonssätet om det inte ska användas under en längre tid. Placera fasthållningssystemet för barn på en sval och torr plats där ditt barn inte kan komma åt det.



# NO Velkommen til Joie™

Gratulerer med å bli en del av Joie-familien! Vi er så glade for å bli en del av reisen til deg og barnet ditt. Når du reiser med Steadi™ R129-serie barnesetesystem, bruker du et helsertifisert forsterket barnesete av høy kvalitet. Les nøye gjennom denne håndboken og følg alle trinn for en behagelig tur der barnet er så godt beskyttet som mulig.

For at bruk av dette barnesetesystemet fra Joie skal være i henhold til ECE R129/03 må barnet være innenfor følgende mål. Barnets høyde 76–150 cm (referansealder 15 måneder -12 år).

## Base

Les alle instruksjonene i denne bruksanvisningen før du monterer og bruker produktet.

**! VIKTIG: BEHOLD FOR FREMTIDIG OPPSLAG.  
LES NØYE.**

Oppbevar bruksanvisningen i oppbevaringsrommet nederst på basen som på figuren til høyre.

Du finner garantiinformasjon på vårt nettsted: [joiebaby.com](http://joiebaby.com)

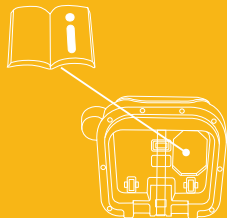

## Deleliste

Påse at du har alle delene før montering. Hvis noen del mangler, kontakter du din lokale forhandler. Det kreves ingen verktøy for montering.

- |   |                   |   |                          |
|---|-------------------|---|--------------------------|
| 1 | Hodestøtte        | 6 | Skulderremtrekk          |
| 2 | Korsryggstøtte    | 7 | Hodestøttejusteringsspak |
| 3 | Armlene           | 8 | Skulderrem               |
| 4 | Justeringsnetting | 9 | Koppholder               |
| 5 | Spenne            |   |                          |

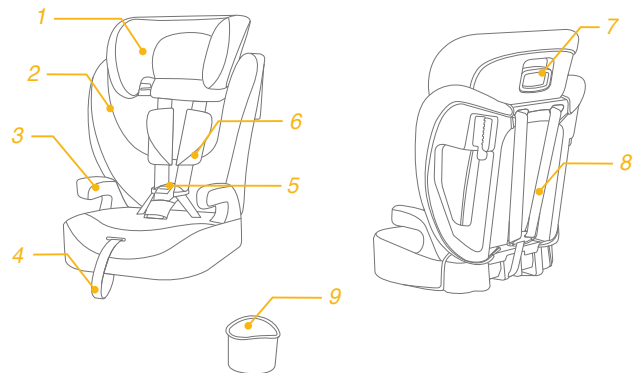

## ADVARSEL

- ! PASS PÅ at de stive gjenstandene og plastdelene på det forbedrede barnesetet blir plassert og installert slik at de ikke kan hemmes av et flyttbart sete eller døren til bilen.
- ! For at bruk av dette forbedrede barnesetet med basen skal være i henhold til FN-forskrift nr. 129 må barnet være innenfor følgende mål.  
Barnets høyde 76–150 cm / Barnets vekt 9–36 kg (barn i alderen 15 måneder til ca. 12 år). Kun forovervendt (i kjøretøyets kjøreretning)
- ! **VIKTIG - IKKE FØR BARNET ER MINST 15 MÅNEDER** (se instruksjonene).
- ! Det forbedrede barnesetet passer kanskje ikke i alle godkjente kjøretøy.
- ! Alle remmer som holder barnesetesystemet i kjøretøyet, skal være stramme. Eventuelle remmer som holder fast barnet, skal tilpasses kroppen til barnet. Remmene skal ikke vris.
- ! IKKE bruk andre bærende kontaktpunkter annet enn de som står beskrevet i instruksjonene og markert på det forbedrede barnesetet.
- ! Når barnet er satt i det forbedrede barnesetet, må sikkerhetsbeltet brukes riktig.
- ! Sørg for at midjebelte legges lavt slik at skrittet er godt festet og under press.
- ! Dette forbedrede barnesetet bør byttes ut når den har vært utsatt for tunge belastninger i en ulykke. En ulykke kan føre til skade som du ikke kan se.

## ADVARSEL

- ! Vær oppmerksom på faren ved endringer eller tillegg til enheten som gjøres uten godkjenning fra gjeldende myndighet eller hvis ikke installasjonsinstruksjonene gitt av produsenten til det forbedrede barnesetet følges.
- ! Hold dette forbedrede barnesetet borte fra sollys, da det kan bli for varmt for huden til barnet. Ta alltid på det forbedrede barnesetet før du setter barnet i det.
- ! IKKE legg barnet i dette forbedrede barnesetesystemet uten tilsyn.
- ! All bagasje eller andre gjenstander som kan gi personskader ved kollisjon, skal være forsvarlig festet.
- ! Det forbedrede barnesete systemet **SKAL IKKE BRUKES** uten de myke delene.
- ! De myke delene skal ikke byttes ut med noen andre enn de som er anbefalt av produsenten, da de er vesentlige for ytelsen til barnesetet.
- ! Instruksjonene kan oppbevares sammen med barnesetet så lenge det er i bruk.
- ! Kontroller om dette forbedrede barnesetet kan monteres riktig i kjøretøyet før du kjøper det.
- ! Kontakt forhandleren for spørsmål vedrørende vedlikehold, reparasjon og utskifting av deler.
- ! For å unngå brannskader må du aldri legge varme væsker i kopholderen på barnesetesystem.

# Nødsituasjon

Ved nødtilfeller eller ulykker er det viktigste at barnet blir tatt hånd om med førstehjelp og medisinsk behandling umiddelbart.

# Produktinformasjon

## Selemodus: For montering med 3-punktsbelte

1. Dette er et universalt forbedret barnesetesystem med bilbelte. Det er godkjent i henhold til FN-forskrift nr. 129 for bruk i «Universale sitteplasser» som angitt av kjøretøyprodusentene i bruksanvisningen til kjøretøyet.
2. Hvis du er i tvil, tar du kontakt med produsenten eller forhandleren av det forbedrede barnesetet.



## Beltestolmodus: For montering med 3-punktsbelte

1. Dette er et i-Size beltepute forbedret barnesetesystem. Det er godkjent i henhold til FN-forskrift nr. 129 for bruk i «i-Size-sitteplasser» som angitt av kjøretøyprodusentene i bruksanvisningen til kjøretøyet.
2. Hvis du er i tvil, tar du kontakt med produsenten eller forhandleren av det forbedrede barnesetet.

**Materialer** Plast, metall, tekstiler

**Patentnr.** Patentmeldt

# Velg installasjonsmodus

	Barnets størrelse	Installasjonsmodus	Installasjon	Referansealder
ECE R129	76-105 cm/ ≤21,5 kg	Selemodus		15 måneder til ca. 4 år
	100-150 cm/ ≤36 kg	Beltestolmodus		3.5 år til 12 år



# Montering

se bilder 1 - 7

! Sørg for at ingen del av setetrekket er i veien når du fester ryggstøtten til basen.

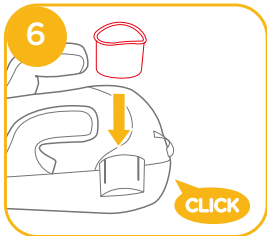
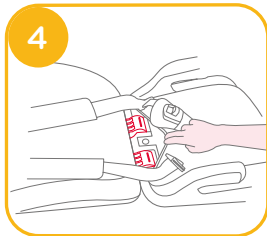
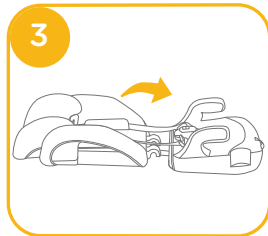
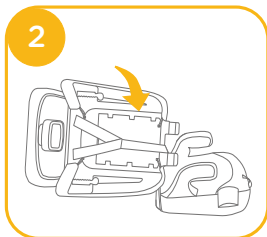
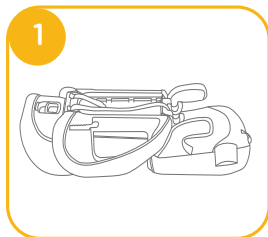

## Høydejustering - for hodestøtte

se bilde 8

1. Juster hodestøtten til riktig høyde i henhold til barnets høyde.
2. Klem justeringsspaken for hodestøtten mens du trekker opp eller trekker ned på hodestøtten til den klikker inn på en av de 10 posisjonene.

! Før du justerer høyden på hodestøtten lener du barnet litt fremover.

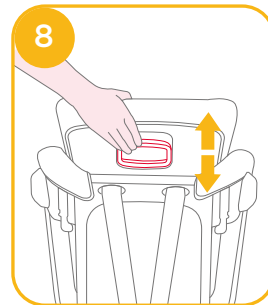

## Merknader for installasjon

se bilder 9 - 11

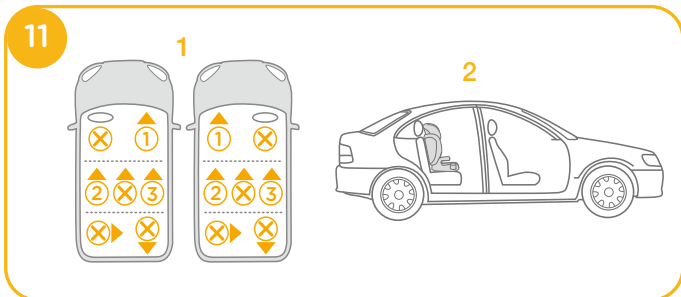
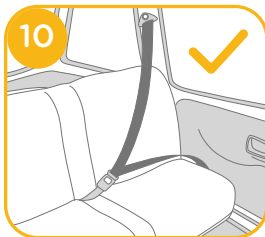
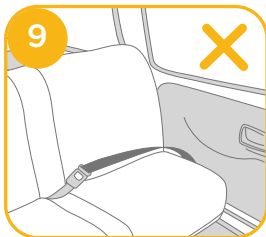

## For montering med 3-punktsbelte

se bilder 12 - 38

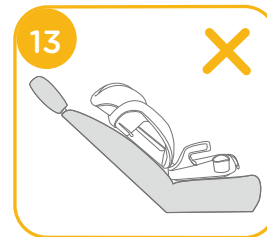

### Selemodus

(For barn mellom 76-105 cm / 9-21,5 kg / 15 måneder- 4 år)

se bilder 14 - 18

! IKKE bruk beltestolen med selen dersom skuldrene på barnet er over de høyeste sporene i ryggstøtten eller hvis barnets vekt overstiger 21,5 kg.

1. Trykk inn på selejusteringsknappen og trekk ut de to skuldreselene på barnesetesystemet så langt de går. <sup>14</sup>
2. Lås opp låsespenen ved å trykke den røde knappen. <sup>15</sup>

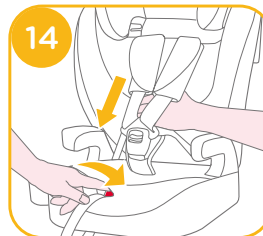

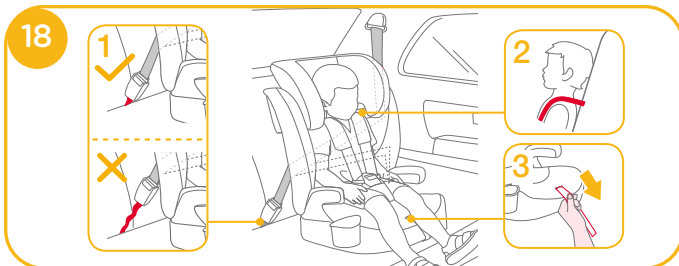
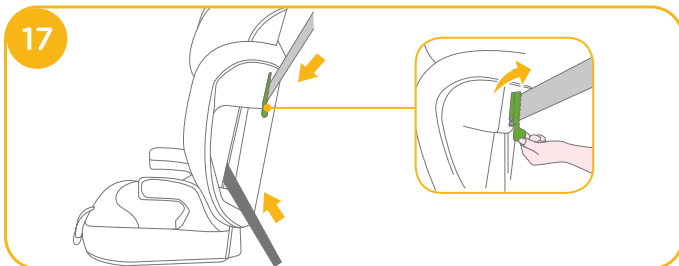
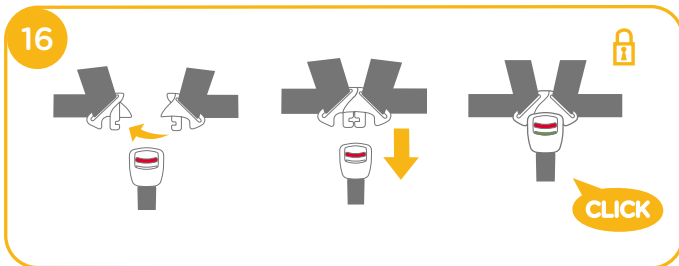

3. Skulderbeltet går gjennom låseenheten. Kontroller at låseenheten er skjøvet ned. **17**
4. Barnesetet kan ikke brukes hvis bilens låsespenne i kjøretøyet (hunn-enden) er for lang til å forankre det på en sikker måte. **18 -1**

5. For å sikre at man får riktig høyde på hodestøtten MÅ bunnen av nakkestøtten være på linje med toppen av skuldrene til barnet som vist i **18 -2**
6. Trekk ned justeringsbåndet, og juster det til riktig høyde slik at barnet sitter godt fast. Sørg for at avstanden mellom barnet og skulderselen er omtrent tykkelsen til en hånd. **18 -3**

## Beltestolmodus

(For barn mellom 100-150 cm / 15-36 kg / 3.5-12 år)

se bilder **19 - 21**

! Oppbevar skulderremtrekket, spenne/skrittbeltetrekk og seleremmene på et trygt sted.

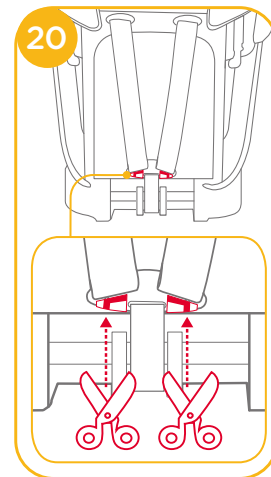
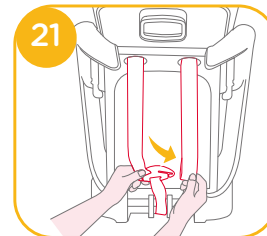

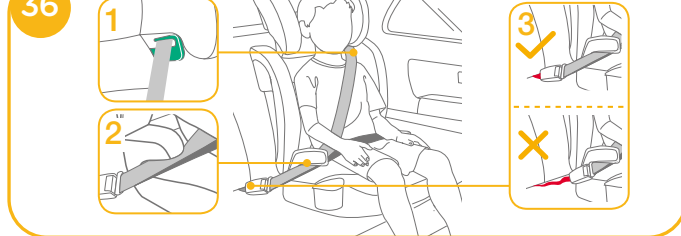
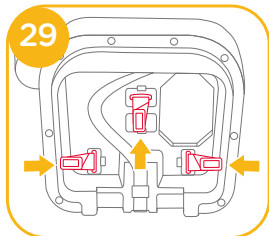
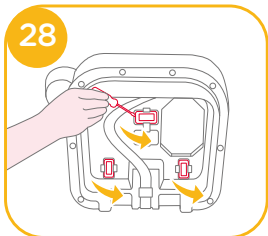
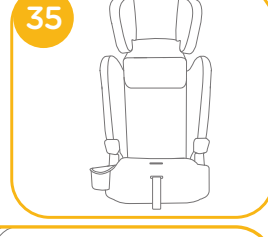
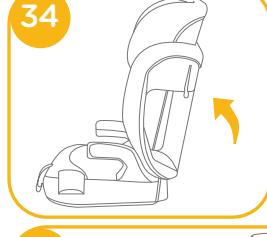
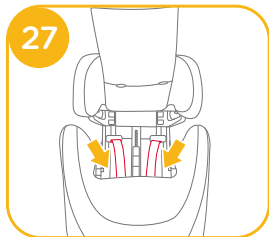
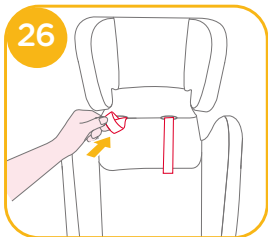
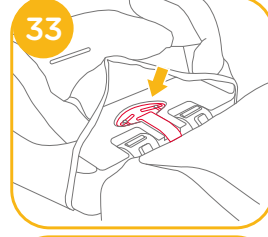
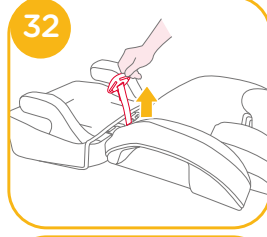
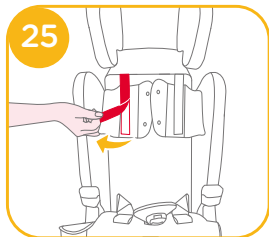
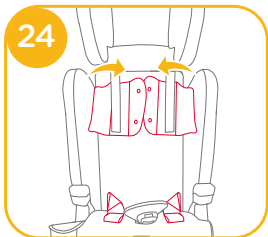
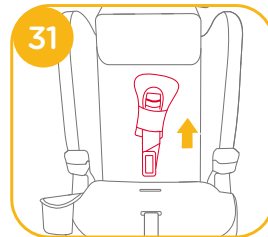
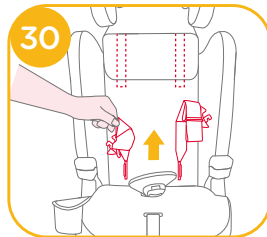
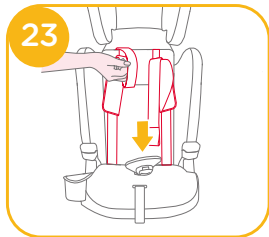
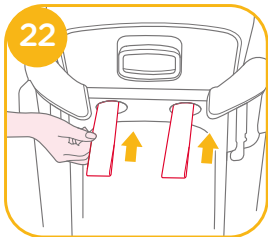

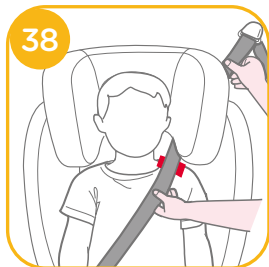

- ! Trekk i bilens sikkerhetsbelte og før det gjennom beltebanen **36**, og spenn det deretter fast.
- ! Legg skulderbelte gjennom skulderbelteføreren som vist i **36**-1
- ! IKKE sett bilbeltet over toppen av armlenene. Det må føres under armlenene. **36**-2
- ! Beltestolen kan ikke brukes hvis bilens låsespennen i kjøretøyet (hunn-enden) er for lang til å forankre belteputen på en sikker måte. **36**-3
- ! Det er svært viktig å sørge for at midjebeltet legges lavt slik at skrittet er godt festet. Beltestolen vises som **36**
- ! For å sikre at man får riktig høyde på hodestøtten MÅ bunnen av nakkestøtten være på linje med toppen av skuldrene til barnet som vist i **37**, og skulderbeltet må plasseres i den røde sonen som vist i **38**
- ! Plasser beltestolen godt mot baksiden av et fremovervendt bilsete utstyrt med et hofte/skulderbelte.
- ! La barnet sitte i beltestolen med ryggen flatt mot baksiden av den.
- ! Hvis beltet ligger over nakken, hodet eller ansiktet til barnet, må du justere høyden til hodestøtten.
- ! Beltet skal IKKE bli vridd.

! Etter bruk i beltestolmodus må du ikke sette på komponenter som tidligere ble fjernet.

## Ta av de myke delene

se bilder **39** - **40**

Følg trinnene **39** - **40** for å ta av de myke delene.

! Når du skal feste de myke delene igjen, gjentar du trinnene ovenfor i omvendt trinn.

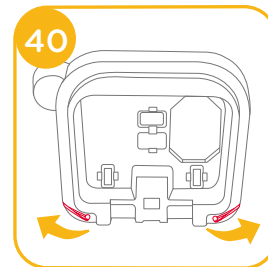
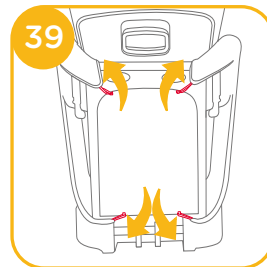

## Stell og vedlikehold

- ! Vask de myke delene og den indre polstringen med kaldt vann under 30 °C.
- ! Ikke stryk de myke delene.
- ! Ikke bruk blekemiddel eller tørrens på de myke delene.
- ! Ikke bruk ufortynnede nøytralt vaskemiddel, bensin eller andre organiske løsemidler til å vaske barnesetesystemet. Det kan føre til skade på barnesetesystemet.
- ! Ikke vri opp de myke delene og den indre polstringen med stor kraft for å tørke dem. Det kan gjøre at de myke delene og den indre polstringen blir rynket.
- ! Tørk de myke delene og den indre polstringen i skyggen.
- ! Fjern barnesetesystemet fra bilsetet hvis det ikke skal brukes på lengre tid. Legg barnesetesystemet på et kjølig, tørt sted der barnet ikke får tilgang til det.



# FI Tervetuloa Joie™ -perheeseen

Onnittelut liittymisestä Joie-perheeseen! Olemme innoissamme osallistumisestamme matkaanne pienokaisenne kanssa. Matkustaessanne elevate™ R129 -turvaistuimen kanssa, käytätte korkealaatuista, turvallisuudeltaan täysin sertifioitua parannettua lasten turvaistuinta. Lue tämä käyttöopas huolellisesti ja noudata kaikkia ohjeita varmistaaksesi mukavan matkan ja parhaan suojauksen lapselle.

Käyttääksesi tätä Joie-lasten turvaistuinta ECE R129/03 -normin mukaisesti, lapsen on täytettävä seuraavat vaatimukset. Lapsen pituus 76–150 cm (ikä 15 kuukautta -12 vuotta).

## Alusta

Lue kaikki tämän käyttöoppaan ohjeet ennen tämän tuotteen asennusta ja käyttöä.

**! TÄRKEÄÄ: SÄILYTÄ TULEVAA KÄYTTÖÄ VARTEN.  
LUE HUOLELLISESTI.**

Säilytä tätä käyttöopasta alustan alaosassa olevassa säilytyslokerossa, kuten oikealla olevassa kuvassa.

Tutustuaksesi takuutietoihin, siirry verkkosivustollemme [joiebaby.com](http://joiebaby.com)

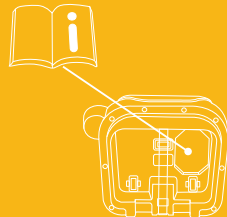

## Osaluettelo

Varmista ennen kokoamista, että kaikki osat ovat käytettävissä. Jos jokin osa puuttuu, ota yhteyttä paikalliseen jälleenmyyjään. Kokoamiseen ei tarvita työkaluja.

- |   |                 |   |                       |
|---|-----------------|---|-----------------------|
| 1 | Päätuki         | 6 | Hartiahinnan suojus   |
| 2 | Alaselän tuki   | 7 | Päätuen säätövipu     |
| 3 | Käsinoja        | 8 | Hartiavaljaiden hihna |
| 4 | Säätönauhakudus | 9 | Kupinpidike           |
| 5 | Solki           |   |                       |

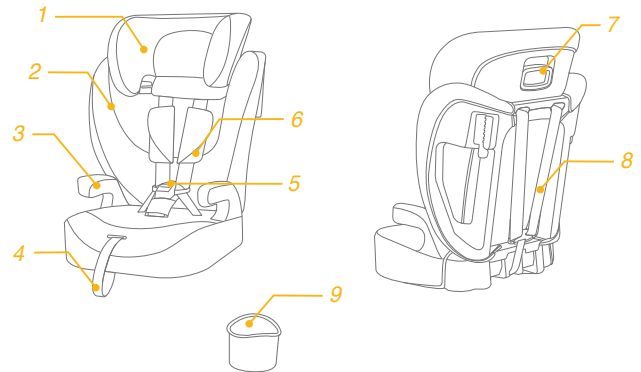

## VAROITUS

- ! PIDÄ huoli, että parannetun lasten turvaistuimen jäykät kohteet ja muoviosat tulevat sijoitetuiksi niin, että niiden juuttuminen siirrettävään istuimeen tai ajoneuvon oveen on epätodennäköistä.
- ! Käyttäaksesi tätä parannettua lasten turvaistuinta alustan kanssa UN nro R129 -säädöksen mukaisesti, lapsen on täytettävä seuraavat vaatimukset.  
Lapsen pituus 76–150 cm / lapsen paino 9–36 kg (lapsen ikä 15 kuukautisesta noin 12 vuotiaaksi). Vain kasvot menosuuntaan (ajoneuvon ajosuuntaan)
- ! TÄRKEÄÄ - ÄLÄ KÄYTÄ ENNEN KUIN LAPSEN IKÄ ON YLI 15 KUUKAUTTA (Katso ohjeet).
- ! Parannettu lasten turvaistuin ei ehkä sovi kaikkiin hyväksytyihin ajoneuvoihin.
- ! Kaikkien hihnojen, jotka kiinnittävät lasten turvaistuinjärjestelmän ajoneuvoon, on oltava tiukalla, kaikki hihnat, jotka pidättävät lasta, tulee olla säädetty lapsen kehon mukaisesti eivätkä hihnat saa olla kiertyneitä.
- ! ÄLÄ käytä muita kuormituspisteitä, kuin on kuvattu ohjeissa ja merkitty parannettuun lapsen turvaistuimeen.
- ! Kun lapsi on asetettu tähän parannettuun lasten turvaistuimeen, turvavyötä on käytettävä oikein.
- ! Varmista, että kaikkia sylihihnoja pidetään alhaalla niin, että lantio on kiinnittynyt lujasti, on kuormitettava.
- ! Tämä parannettu lasten turvaistuin tulee vaihtaa, jos se on altistunut voimakkailla rasituksilla onnettomuudessa. Onnettomuus voi aiheuttaa silmille havaitsematonta vahinkoa.

## VAROITUS

- ! Pidä mielessä vaara, joka aiheutuu ilman toimivaltaisen viranomaisen hyväksyntää tehdyistä muutoksista tai lisäyksistä, ja vaaroja, jotka aiheutuvat siitä, ettei lasten parannetun turvaistuimen valmistajan toimittamia asennusohjeita noudateta tarkasti.
- ! Pidä tämä parannettu lasten turvaistuin poissa auringonpaisteesta, siitä voi tulla liian kuuma lasten iholle. Tunnustele parannettua lasten turvaistuinta ennen lapsen asettamista siihen.
- ! ÄLÄ KOSKAAN jätä lasta valvomatta tähän parannettuun lapsen turvaistuimeen.
- ! Kaikki matkatavarat tai muut esineet, jotka voivat aiheuttaa vammoja törmäystilanteessa, on kiinnitettävä kunnolla.
- ! Parannettua lasten turvaistuinjärjestelmää EI SAA KÄYTTÄÄ ilman pehmyttarvikkeita.
- ! Pehmyttarvikkeita ei saa vaihtaa muihin kuin valmistajan suosittelemiin, koska pehmyttarvikkeet muodostavat kiinteän osan turvajärjestelmän suorituskyvystä.
- ! Käyttöohjeita on säilytettävä lapsen turvaistuimessa koko sen käyttöiän.
- ! Tarkista, voidaanko tämä parannettu lasten turvaistuinjärjestelmä asentaa oikein ajoneuvoosi ennen kuin ostat sen.
- ! Ota yhteyttä jälleenmyyjään ongelmissa, jotka liittyvät kunnossapitoon, korjaukseen ja osien vaihtoon.
- ! Palovammojen välttämiseksi, älä koskaan aseta kuumia juomia lasten turvaistuinjärjestelmän kupinpidikkeeseen.



# Hätätilanne

Hätätilanteessa tai onnettomuuden sattuessa kaikkein tärkeintä on ensiavun saaminen lapselle ja hakeutuminen välittömästi lääketieteelliseen hoitoon.

## Tuotetiedot

### Valjastila: Asennus 3-pisteturvavyöllä

1. Tämä on yleis-vyöllinen tehostettu lasten turvaistuinjärjestelmä. Se on hyväksytty Yhdistyneiden Kansakuntien säädöksen nro 129 mukaisesti käytettäväksi ensisijaisesti "yleisissä istuinpaikoissa", kuten ajoneuvojen valmistajien ajoneuvon käyttöoppaissa on ilmoitettu.
2. Jollet ole varma, ota yhteyttä parannetun lasten turvaistuinjärjestelmän valmistajaan tai jälleenmyyjään.

### Istuinkoroketila: Asennus 3-pisteturvavyöllä

1. Tämä on i-Size-parannetun lapsen turvaistuimen istuinkoroke. Se on hyväksytty Yhdistyneiden Kansakuntien säädöksen nro 129 mukaisesti käytettäväksi ensisijaisesti "i-Size-istuinpaikoissa", kuten ajoneuvojen valmistajien ajoneuvon käyttöoppaissa on ilmoitettu.
2. Jollet ole varma, ota yhteyttä parannetun lasten turvaistuinjärjestelmän valmistajaan tai jälleenmyyjään.



Materiaalit

Muovit, metalli, kankaat

Patenttinumero

Patentteja vireillä

## Valitse asennustila

	Lapsen koko	Asennustila	Asennus	Viiteikä
ECE R129	76-105 cm/ ≤21,5 kg	Valjastila		15 kuukauden ikäisestä noin 4-vuotiaaseen
	100-150 cm/ ≤ 36 kg	Istuinkoroketila		3.5-12 vuotta

# Kokoonpano

katso kuvat 1 - 7

! Varmista, ettei mikään istuinsuojuksen osa ole tiellä, kun selkänöjä kiinnitetään alustaan.

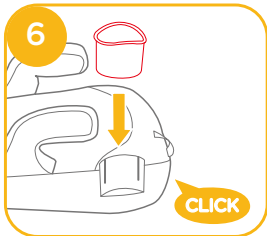
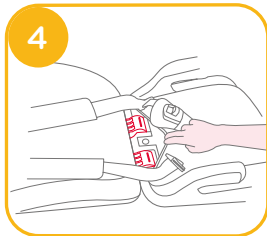
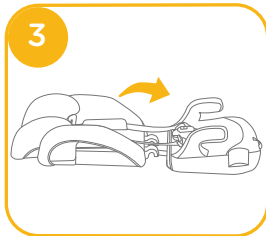
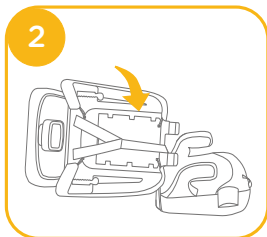
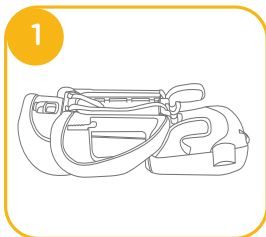

## Korkeuden säätö - Päätuki

katso kuva 8

1. Säädä päätuki oikealle korkeudelle lapsen pituuden mukaan.
2. Purista päätuken säätövipua samalla, kun vedät ylös tai painat alas päätukea, kunnes se napsahtaa yhteen 10 asennosta.

! Ennen kuin säädät päätuken korkeutta, lapsen on nojattava hieman eteenpäin.

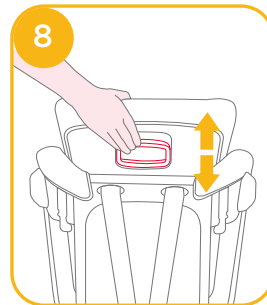

## Asennuksessa huomioitavaa

katso kuvat 9 - 11

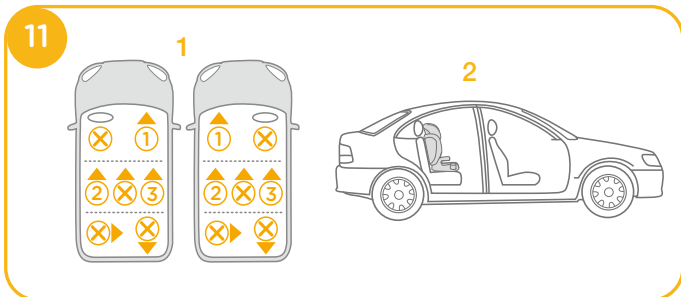
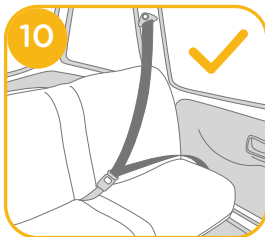
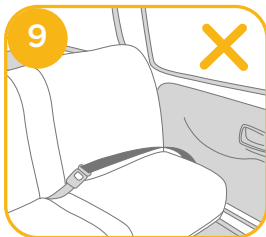

## Asennus 3-pisteturvavyöllä

katso kuvat 12 - 38

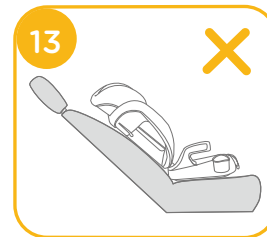

### Valjastila

(Lapsen pituus 76-105 cm / 9- 21,5 kg / 15 kuukautta - 4-vuotias)

Katso kuvat 14 - 18

! ÄLÄ käytä istuinkoroketta valjaiden kanssa, jos lapsen hartiat ovat selkänojan korkeimman kiinnityspaikan yläpuolella, tai jos lapsen paino on yli 21,5 kg.

1. Samalla kun painat valjaiden säätöpainiketta, vedä ulos kaksi lapsen turvaistuinjärjestelmän valjasta mahdollisimman pitkälle. <sup>14</sup>
2. Avaa valjaiden soljen lukitus painamalla punaista painiketta. <sup>15</sup>

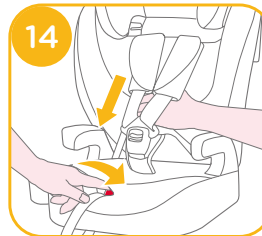

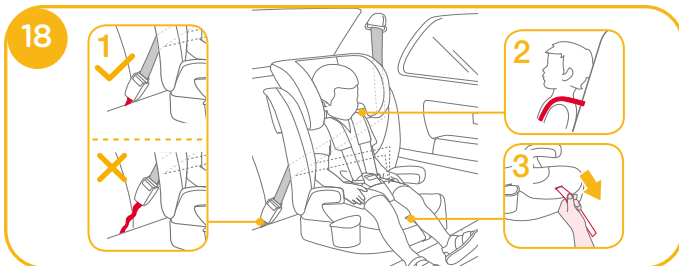
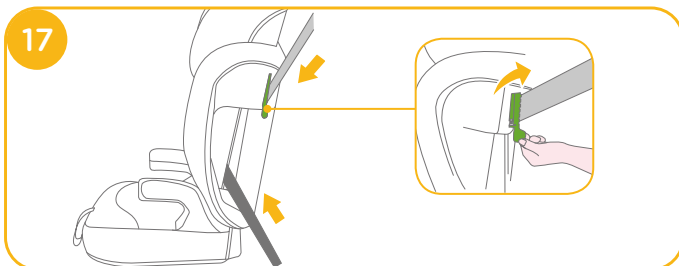
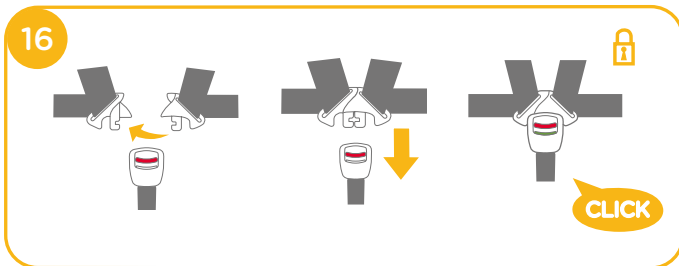

3. Hartiavyön on kuljettava lukituslaitteen kautta, varmista, että lukituslaite on painettu alas. **17**
4. Lasten turvaistuinta ei voi käyttää, jos ajoneuvon turvavyön solki (naaras-solkipää) on liian pitkä lasten turvaistuimen järjestelmällä pitävään ankkurointiin. **18 -1**

5. Jotta varmistetaan, että oikea päätuen korkeus on saavutettu, päätuen alareunan ON oltava samalla tasolla kuin lapsen hartioiden yläosa, kuten kuvassa **18 -2**
6. Vedä säätönauhakudus alas ja säädä se oikeaan pituuteen niin, että lapsi on kiinnitetty tiukasti. Varmista, että tila lapsen ja hartiavaljaiden välillä on noin yhden kämmenen paksuuden mittainen. **18 -3**

## Istuinkoroketila

(Lapsen pituus 100-150 cm / 15- 36 kg / 3.5-12-vuotias)

Katso kuvat **19 - 38**

! Säilytä hartiavaljaiden hihnan suojusta / solkea / haaravyön suojusta ja hartiavaljaiden hihnoja turallisessa paikassa.

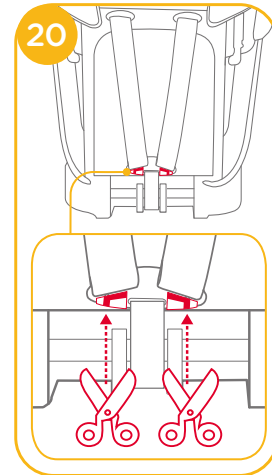
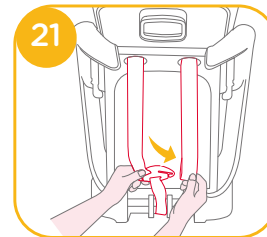

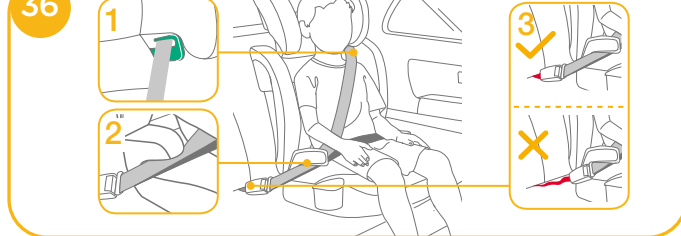
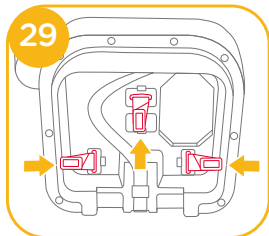
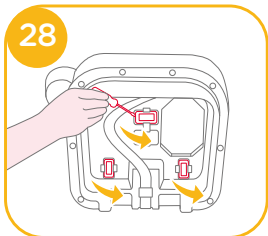
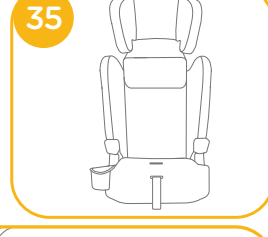
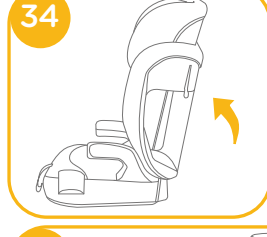
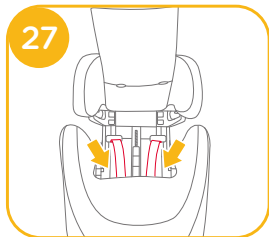
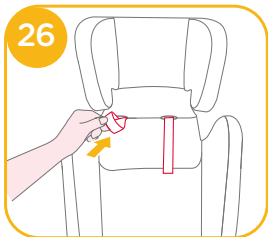
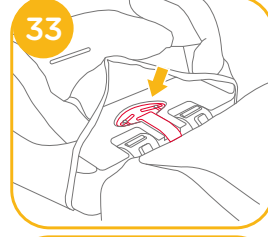
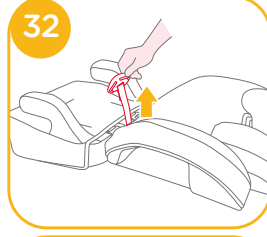
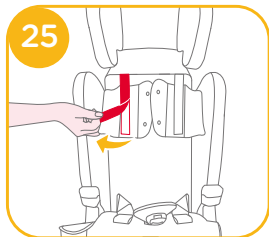
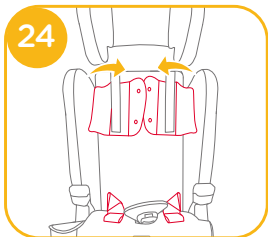
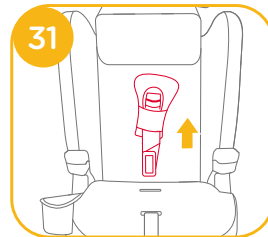
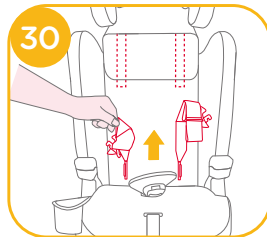
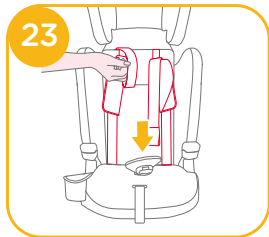
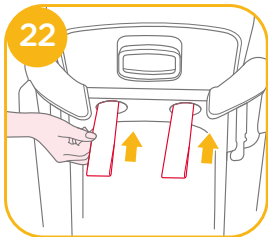

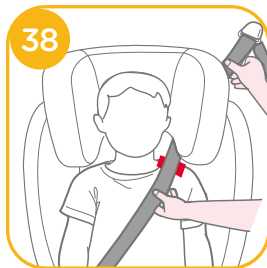

- ! Vedä ajoneuvon turvavyötä, vie se vyöreitin läpi **36** ja kiinnitä se solkeen.
- ! Sijoita hartiaturvavyö hartiaturvavyön ohjaimen läpi, kuten kuvassa **36** -1
- ! ÄLÄ sijoita ajoneuvon turvavyötä käsinojen päälle. Niiden on kuljettava käsinojen alta. **36** -2
- ! Istuinkoroketta ei voi käyttää, jos ajoneuvon turvavyön solki (naaras-solkipää) on liian pitkä istuinkorokkeen pitävään ankkurointiin. **36** -3
- ! On hyvin tärkeää varmistaa, että kaikkia sylihihnoja pidetään alhaalla niin, että lantio on kiinnittynyt lujasti. Istuinkoroke on näytetty kuvassa **36**
- ! Jotta varmistetaan, että oikea päätuen korkeus on saavutettu, päätuen alareunan ON oltava samalla tasolla kuin lapsen hartioiden yläosa, kuten kuvassa **37** ja hartiaivyön on oltava asennettu punaista alueelle, kuten kuvassa **38**
- ! Aseta istuinkoroke lujasti vasten ajoneuvon syli/hartiaivyöllä varustetun eteenpäin suunnatun istuimen selkää.
- ! Anna lapsen istua istuinkorokkeessa selkä vasten istuinkorokkeen selkää.
- ! Jos vyö laskeutuu lapsen niskan, pään tai kasvojen päälle, säädä päätuen korkeus uudelleen.
- ! Turvavyö ei saa olla kiertynyt.

! Älä kokoa aiemmin poistettuja osia uudelleen tehostintilalla käytön jälkeen.

## Irrota pehmyttarvikkeet

Katso kuvat **39** - **40**

Toimi vaiheiden **39** - **40** mukaisesti irrottaaksesi pehmyttarvikkeet.

! Kiinnittäaksesi pehmyttarvikkeet takaisin pakoille, toista yllä esitetyt vaiheet käänteisessä järjestyksessä.

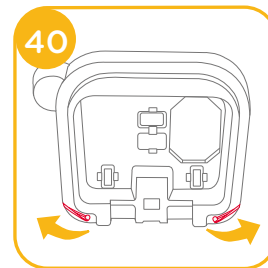
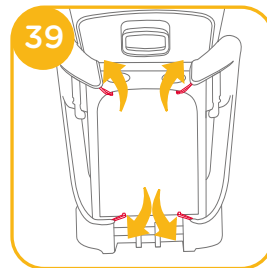

## Hoito ja kunnossapito

- ! Pese pehmyttarvikkeet ja sisäpehmuste alle 30 °C -asteisella kylmällä vedellä.
- ! Älä sillitä pehmusteita.
- ! Älä valkaise tai kuivapese pehmyttarvikkeita.
- ! Älä käytä laimentamatonta neutraalia pesuainetta, bensiiniä tai muita orgaanisia liuottimia lapsen turvaistuinjärjestelmän pesemiseen. Se voi vahingoittaa lasten turvaistuinjärjestelmää.
- ! Älä kuivaa pehmyttarvikkeita ja sisäpehmusteita kiertämällä niitä suurella voimalla. Pehmyttarvikkeisiin ja sisäpehmusteisiin voi jäädä rypyjä.
- ! Ripusta pehmyttarvikkeet ja sisäpehmusteet varjoon kuivumaan.
- ! Irrota lapsen turvaistuinjärjestelmä ajoneuvon penkistä, jos sitä ei käytetä pitkään aikaan. Säilytä lasten turvaistuinjärjestelmää viileässä, kuivassa paikassa, johon lapsilla ei ole pääsyä.





Allison Baby UK Ltd,  
Venture Point, Towers Business Park  
Rugeley, Staffordshire, WS15 1UZ

NUNA International B.V.  
Van der Valk Bourmanweg 178 C,  
2352 JD Leiderdorp, The Netherlands

bring the kids™

Share the joy at [joiebaby.com](http://joiebaby.com)

IM-001014D