



HOTLINE

1800 6716

0907 761 768

Email: alo@callme.vn

CÔNG TY TNHH CALLME

116 Saritown, đường B2, Khu đô thị Sala
Phường An Lợi Đông, TP. Thủ Đức, TP. HCM
Tel: (+84) 028 7306 7898

Website: www.kangenwater.asia | www.callme.com.vn



KANGEN WATER

Thay đổi nguồn nước - Thay đổi cuộc sống

Change your water - change your life

Máy điện giải ion kiềm



MADE IN JAPAN

“Nước Kỳ diệu”

Bí quyết sống thọ của người Nhật

MỤC LỤC

TỔNG QUAN VỀ MÁY ĐIỆN GIẢI

CUNG CẤP 7 LOẠI NƯỚC QUÝ

CƠ CHẾ HOẠT ĐỘNG CỦA MÁY ĐIỆN GIẢI

DÒNG MÁY KANGEN K8

DÒNG MÁY LEVELUK SD501

DÒNG MÁY LEVELUK JRIV

DÒNG MÁY LEVELUK SUPER 501

DÒNG LỌC VÒI SEN ANESPA DX

NGHỆ KANGEN UKON NHẬT BẢN

LỢI ÍCH CỦA NƯỚC ĐIỆN GIẢI

NHỮNG NGƯỜI NỔI TIẾNG SỬ DỤNG

CÁC CHUYÊN GIA NÓI VỀ NƯỚC

CHỨNG NHẬN CHẤT LƯỢNG

NƯỚC KANGEN VÀ CÁC LOẠI NƯỚC KHÁC

LƯU Ý KHI SỬ DỤNG MÁY ĐIỆN GIẢI

TỔNG QUAN VỀ MÁY ĐIỆN GIẢI



Nước Kangen water® là thương hiệu mà công ty Nhật Bản Enagic® đã tạo dựng từ năm 1974, với mong muốn tạo ra nguồn nước tốt có thể nâng cao cho sức khỏe cho mọi người.

Kangen trong tiếng Nhật có nghĩa là “hoàn nguyên – trở về nguồn cội”, thể hiện sứ mệnh của Enagic tạo ra nguồn nước tốt, nguyên sơ trong lành, giúp cơ thể chúng ta thanh lọc các chất ô nhiễm và khôi phục lại trạng thái cân bằng, như thiên nhiên ban đầu. Cụm từ “nước Kangen” (Kangen water) đã trở thành một danh từ rất thân thuộc và hiện đang được sử dụng rộng rãi ở Nhật cũng như toàn thế giới.

CUNG CẤP 7 LOẠI NƯỚC QUÝ

PH 9.5 KIỂM CẤP 3	PH 9.0 KIỂM CẤP 2	PH 8.5 KIỂM CẤP 1	PH 7.0 TRUNG TÍNH	PH 6 AXIT YẾU	PH 2.5 AXIT MẠNH	PH 11.5 KIỂM MẠNH
Uống, nấu ăn và pha chế	Uống, nấu cơm	Uống	pha sữa cho em bé và uống thuốc tây	Làm đẹp	Khử khuẩn và sát trùng	Bóc tách thuốc trừ sâu & chất bảo quản

THANG PH



BỆNH TẬT

Nước có tính axit

Nước chứa rất nhiều ion hydroxit (H+) và oxi (O₂) được tạo ra ở điện cực dương trong quá trình điện giải.

KHỎE MẠNH

Nước ion kiềm

Nước chứa rất nhiều ion hydroxit (OH-) và hydro phân tử / Hydrogen (H₂) được tạo ra ở điện cực âm trong quá trình điện giải.

CHỈ SỐ OXI HÓA KHỬ

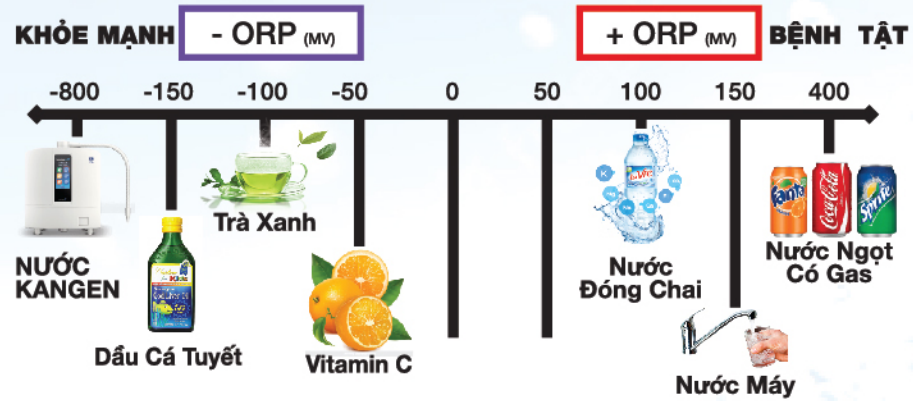

ORP càng âm thì khả năng chống oxy hóa càng mạnh
ORP càng dương là mức oxy, lão hóa càng cao

Chỉ rót chất tăng cường điện phân vào khi máy sản xuất nước Axit mạnh và nước Kangen mạnh.

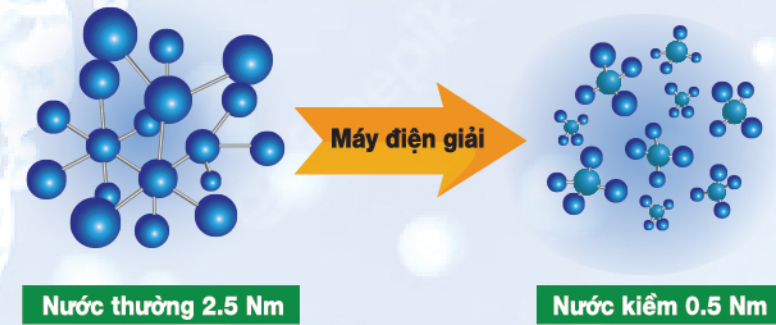
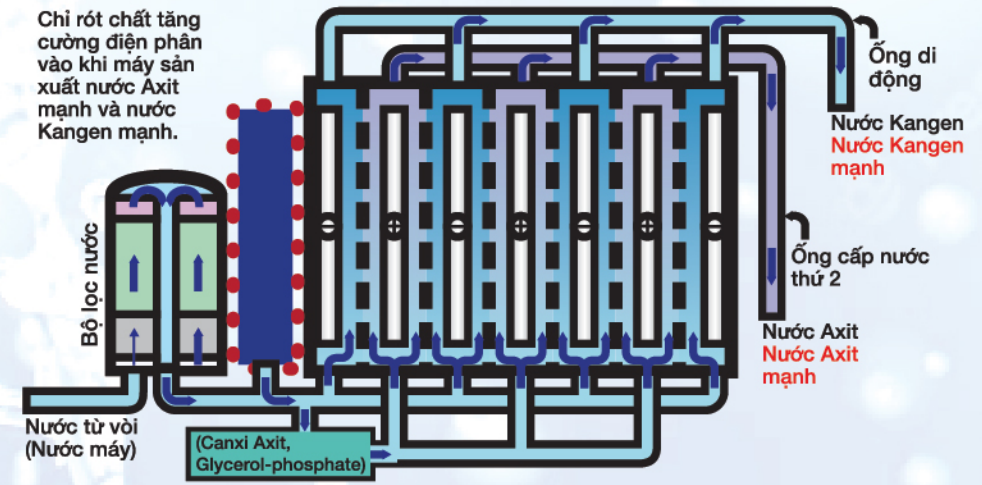

Cấu trúc phân tử nước điện giải nhỏ hơn gấp 5 lần

QUY TRÌNH ĐIỆN GIẢI

Giai đoạn 1:

Nguồn nước máy được lọc qua bộ lọc nước gồm nhiều cấp lọc giúp loại bỏ các tạp chất có hại trong nước như chì hòa tan, Clo dư, gỉ sắt, kim loại, cặn bẩn từ ống dẫn nước, vi khuẩn. Nước được lọc sạch vẫn giữ nguyên khoáng chất tự nhiên trong nước và các nguyên tố tạo tính kiềm (Canxi, Magie, Kali, Natri)

Giai đoạn 2:

Nguồn nước sau lọc được đưa vào buồng điện phân để phân tách các phân tử nước và tái cấu trúc các phân tử nước, nước ion kiềm được sản sinh ở cực âm, nước tính axit sẽ được sản sinh ở cực dương.

Ở cực âm, các electron điện tích âm (e-) liên kết các hydro điện tích dương (hydrogen ion) để tạo thành khí hydro H và các ion hydroxit (OH-). H₂ còn gọi là hydro phân tử hay Hydrogen.

HYDROGEN HAY HYDRO PHÂN TỬ (H) CÓ TÁC DỤNG CHỐNG OXY HÓA MẠNH

Leveluk KANGEN8

Hiện tại, trong các đời máy lọc nước của Kangen, dòng máy lọc nước Leveluk Kangen K8 này được chuyên gia nhận định là dòng máy có khả năng tạo ra nguồn nước chống oxy hóa mạnh mẽ nhất (lên tới -850mV), không chỉ đáp ứng một nguồn nước sạch toàn diện mà còn phù hợp sử dụng trong hộ gia đình và các doanh nghiệp nhỏ.



**8 TẤM ĐIỆN CỰC TITAN
PHỦ BẠCH KIM NGUYÊN KHỐI**
(Độ nguyên chất 99,99%)

Màn hình cảm ứng

Hướng dẫn bằng giọng nói

8 ngôn ngữ

DÒNG SẢN PHẨM CAO CẤP

TẠO RA 7 LOẠI NƯỚC QUÝ ĐÁP ỨNG MỌI NHU CẦU

Nước uống Kangen (pH8.5 - pH9.0 - pH9.5)

Được xem là nước uống tốt nhất cho sức khỏe với các đặc tính:

- Tính chống oxy hóa mạnh: Các chất chống oxy hóa có trong nước Kangen giúp cơ thể trung hòa gốc tự do, chống lại quá trình lão hóa và bệnh tật.
- Tính kiềm cao: Các ion khoáng kiềm tự nhiên trong nước Kangen giúp trung hòa dư lượng axit tích tụ trong cơ thể, nhờ đó giúp phòng ngừa và hỗ trợ thêm cho việc chăm sóc sức khỏe...
- Cấu trúc phân tử nước nhỏ: Qua quá trình điện phân, cấu trúc phân tử nước Kangen (gồm các cụm 4-6 phân tử nước) chỉ bằng 1/5 so với nước máy thông thường giúp cho quá trình hấp thụ chất dinh dưỡng cũng như đào thải độc tố của các tế bào hiệu quả nhanh chóng.

Nước trung tính pH7.0

Không chứa clo dư, chì, kim loại nặng hay các tạp chất, phù hợp nhất để pha sữa cho em bé và uống thuốc trị bệnh.

Nước làm đẹp pH6.0

Độ pH phù hợp với các chức năng da giúp chăm sóc da và tóc nhẹ nhàng, hoàn toàn không gây kích ứng mà hiệu quả.

Đây là dòng máy điện giải duy nhất trên thế giới sản xuất ra hai loại nước kiềm mạnh pH11.5 và nước có tính axit mạnh pH2.5.

Nước Kangen mạnh pH 11.5

Nước có độ kiềm cao có tác dụng bóc tách và loại bỏ hóa chất, thuốc trừ sâu trên bề mặt rau củ, trái cây, gạo...

Nước axit mạnh pH 2.5

Nhờ tính axit cao và độ ORP dương mạnh, nước có tác dụng khử trùng khử khuẩn rất cao. Nước hoàn toàn tự nhiên, không chứa hóa chất và không gây hại cho da.



Leveluk SD501

Hiện là dòng máy phổ biến nhất dành cho các gia đình, Leveluk SD501 là dòng sản phẩm bán chạy nhất và được nhiều người sử dụng cũng như các chuyên gia sức khỏe khuyên dùng.



Nước uống tốt cho sức khỏe

Uống nước Kangen suốt cả ngày, không giống như nước máy, nước Kangen không có mùi khó chịu và theo nhiều người tiêu dùng, nước qua máy Kangen có vị ngọt hơn.

Là phương pháp làm đẹp hiệu quả

Thường xuyên dùng để rửa mặt hay gội đầu thì theo thời gian, làn da của bạn sẽ trở nên săn chắc và khỏe mạnh hơn. Không chỉ vậy, mái tóc xơ rối cũng dần trở nên óng mượt, chắc khỏe và tràn đầy sức sống.



Có khả năng khử trùng sát khuẩn cực tốt

Vì có khả năng tạo ra nước điện giải có tính axit nên chúng thường được dùng với mục đích sát khuẩn hay khử trùng. Nếu để ý, bạn sẽ thấy nước SD501 Super thường được dùng nhiều trong các bệnh viện lớn để làm sạch dụng cụ y tế cũng như khử trùng vết thương cho bệnh nhân. Còn trong đời sống, chúng lại được dùng để vệ sinh nhà bếp, lau chùi dụng cụ một cách hiệu quả.

Rửa trôi hóa chất đảm bảo an toàn thực phẩm

Với chỉ số pH cao, chúng có khả năng rửa trôi các loại hóa chất độc hại, từ đó đảm bảo mỗi thực phẩm bạn ăn đều an toàn và không gây hại cho sức khỏe. Nếu tinh ý, bạn sẽ thấy những món ăn đã qua nước điện giải từ máy SD501 Super đều trở nên ngon ngọt hơn, có vị thanh mát và mùi hương lưu lâu trong khoang miệng.



Leveluk Jr IV

Màn hình LCD

Tự động thông báo
khi máy cần thay bộ lọc

**BẢNG ĐIỀU KHIỂN
DỄ SỬ DỤNG**



Máy lọc nước ion kiềm Kangen Leveluk JRIV phiên bản mới nhất của hãng Enagic chính là thiết bị tạo nước ion kiềm hoàn hảo cho gia đình bạn. Máy lọc nước ion kiềm Kangen Leveluk JRIV là sản phẩm mới nhất từ thương hiệu Enagic Nhật Bản – Kangen Leveluk JRIV – MẠNH MẼ HƠN, VƯỢT TRỘI HƠN và SIÊU TIẾT KIỆM.

“TRÁI TIM MÁY ĐIỆN GIẢI”

**4 TẤM ĐIỆN CỰC TITAN
PHỦ PLATINUM**

TUỔI THỌ
SIÊU BỀN

**CHO HIỆU QUẢ
PHÂN TÁCH NƯỚC**

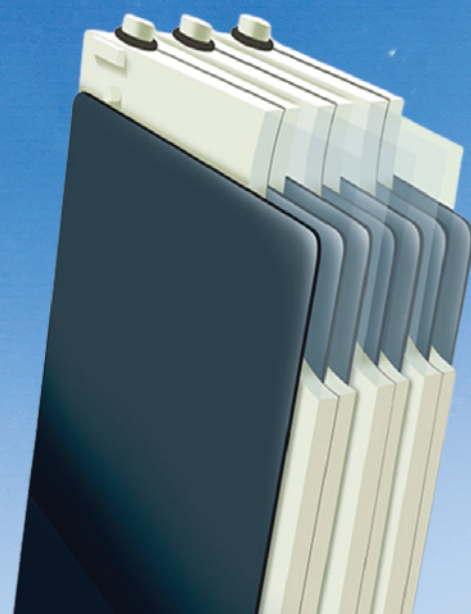

Leveluk Super 501

TỰ ĐỘNG HÓA HOÀN TOÀN, ĐƠN GIẢN THUẬN TIỆN KHI SỬ DỤNG

Máy lọc nước ion kiềm Kangen Leveluk Super501 là model hàng đầu của Enagic dành cho mục đích sử dụng cho gia đình đông người, các Công ty, doanh nghiệp, nhà hàng,...

Vòi xoay 360°

Màn hình LCD

Hướng dẫn bằng giọng nói



CÔNG NGHỆ HIỆN ĐẠI

12 TẤM ĐIỆN CỰC PHỦ PLATINUM

12 tấm điện cực Titan phủ bạch kim nguyên khối (Độ nguyên chất 99,99% theo chuẩn y tế Nhật). 12 tấm điện cực mạnh mẽ giúp máy tạo ra được nguồn nước có lượng hydrogen hoạt tính vượt trội hàng đầu thế giới.

HIỆU SUẤT HOẠT ĐỘNG MẠNH MẼ

Công suất lít/phút: Nước Kangen: 4.9 – 7.9

Nước có tính axit: 1.9 – 3.0

Nước có tính axit mạnh: 1.1 – 3.0

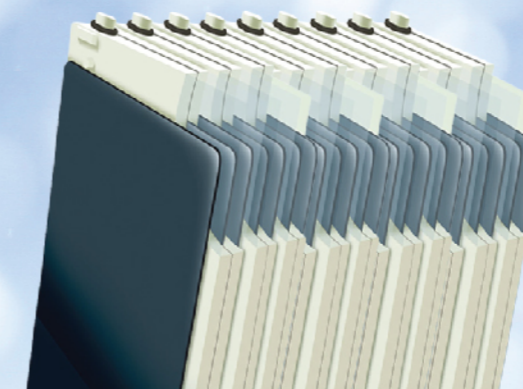

Tận hưởng suối nước khoáng Nhật Bản tự nhiên ngay tại nhà bạn

VÒI SEN LỌC NƯỚC KHOÁNG ANESPA DX

Anespa DX loại bỏ gần như 100% clo dư, tạp chất và vi khuẩn có hại trong nước máy. Anespa tạo ra nguồn nước khoáng ion âm trực tiếp hoàn toàn tự nhiên mang lại cảm giác dễ chịu cùng những tác dụng tuyệt vời cho sức khỏe người sử dụng.

TUỔI THỌ >15 NĂM

TẠO KHOÁNG ION ÂM

3 TẦM ĐIỆN CỰC

LOẠI BỎ CLO DƯ

DẢI pH -6.8 - 7.5



NGHỆ KANGEN UKON NHẬT BẢN

Nghệ Ukon được sản xuất tại Okinawa, Nhật Bản với thành phần chủ yếu làm từ nghệ qua quá trình chế biến để thu được loại tinh dầu nghệ vô cùng quý giá.

Nguyên liệu được sử dụng làm nghệ Ukon được trồng tại các trang trại chuyên dụng lớn tại Yanbaru – Đây được xem “vùng đất màu mỡ” bậc nhất Nhật Bản bởi các điều kiện thiên nhiên ở đây vô cùng thuận lợi cho sự phát triển của nghệ.

Nghệ được trồng hoàn toàn bằng phương pháp hữu cơ nên, được tưới bằng nước Kangen, sau khi thu hoạch lại được bảo dưỡng bằng axit mạnh nên chất lượng của nghệ được đảm bảo và tuyệt đối không chứa các hóa chất độc hại làm giảm đi công dụng của nghệ.



LỢI ÍCH CỦA NƯỚC ĐIỆN GIẢI

LỢI ÍCH CỦA NƯỚC ĐƯỢC XỬ LÝ QUA MÁY ĐIỆN GIẢI :

Nước Kangen là loại nước uống tốt cho cơ thể được tạo ra bằng phương pháp điện phân để phân tách các phân tử nước thành dạng ion H⁺ và OH⁻... Trong đó, nước ion kiềm dùng để uống (pH ~ 8.5 - 9.5) còn được gọi là nước Kangen.



- | | |
|--|--|
| Giảm cơn hen suyễn | Giảm tăng sức khỏe, chống béo phì |
| Cân bằng lượng đường và insulin | Chậm lão hóa, tăng tuổi thọ |
| Giảm các triệu chứng đau đầu kinh niên, sưng khớp | Giải tỏa chất thải dư thừa và thải độc tố |
| Cân bằng độ pH trong huyết dịch và axit thặng dư để phòng nhiều chứng bệnh nan y | Hỗ trợ tiêu hóa, giúp ruột hoạt động tốt hơn giảm táo bón, đầy hơi |
| Ngăn ngừa hiệu quả các bệnh về tim mạch | Giảm các chứng nhiễm trùng đường tiểu, hô hấp |
| | Cân bằng huyết áp |

NHỮNG NGƯỜI NỔI TIẾNG SỬ DỤNG MÁY ĐIỆN GIẢI ENAGIC

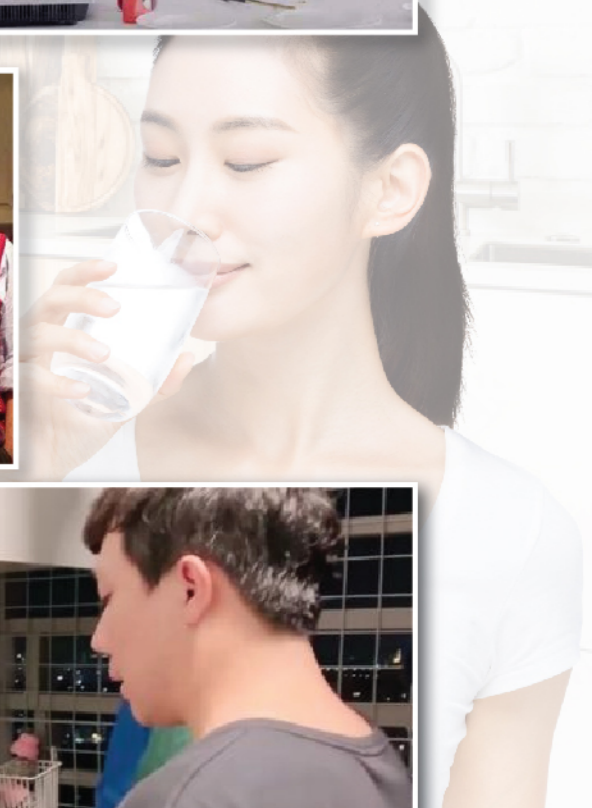
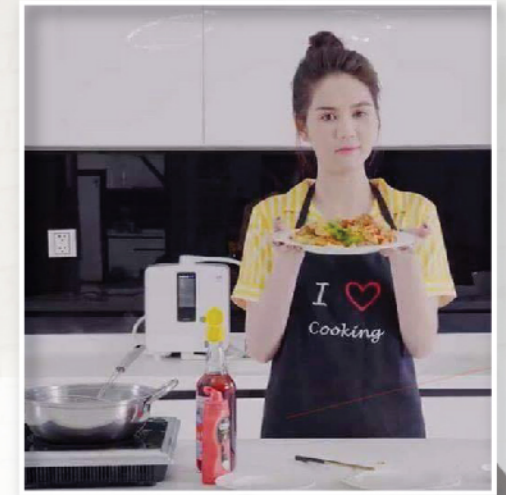

CÁC CHUYÊN GIA NÓI VỀ NƯỚC KANGEN

Ông Gerald Bresnahan, Tiến sĩ y khoa (M.D.,FACC), Bác sĩ chuyên khoa tim mạch của các tổng thống Mỹ Reagan, Clinton, Bush, Nữ hoàng Anh và Đức Giáo hoàng, đã phát biểu ý kiến như sau:



Dr. Gerald Bresnahan
Tiến sĩ y khoa (M.D.,FACC, Bác sĩ chuyên khoa tim mạch

"Hàng chục năm qua, chúng tôi đã hiểu rõ tầm quan trọng của chế độ ăn uống mang tính kiềm, nhưng chúng tôi không thành công trong việc tạo cho bệnh nhân của mình có được chế độ ăn mang tính kiềm hoàn hảo bởi vì chúng ta không thể ăn đủ thức ăn mang tính kiềm giúp cho cơ thể trở nên kiềm tính. Để có được cái gì đó làm thay đổi độ pH của cơ thể từ axit tính sang kiềm tính dựa vào những việc mà chúng ta đã làm là uống nước, chúng ta có thể làm cho cơ thể người người xung quanh mang tính kiềm một cách dễ dàng. Hàng trăm ngàn bệnh nhân của chúng ta đã có kết quả rõ rệt về việc từ việc uống nước Kangen loại nước đã được kiểm chuẩn y tế. Chúng ta đang làm phần việc của mình là đem công nghệ này đến cộng đồng y khoa của Hoa Kỳ bởi vì nước Kangen đang làm cuộc cách mạng về sức khỏe của dân tộc chúng ta. Điều này sẽ trở nên tuyệt vời cho tất cả mọi người và sẽ làm thay đổi cuộc sống của hàng trăm triệu người".

"Nước có cụm phân tử siêu nhỏ giúp thủy hóa tốt hơn, thẩm thấu nhanh hơn vào tận các tế bào".

"Tôi ủng hộ nước Kangen với tư cách là một bác sĩ, một nhà phẫu thuật và là một con người bình thường, 100%."

"Theo kinh nghiệm của tôi, nước Kangen là siêu phẩm cho chế độ dinh dưỡng hơn bất cứ nguồn thực phẩm nào. Nước là nguồn sống cơ bản và nước Kangen là nguồn nước tốt nhất mà tôi biết".



Dr. Dave Carpenter
Bác Sĩ Tự Nhiên Học,
Dinh Dưỡng Học

SỬ DỤNG TRONG HƠN 100 BỆNH VIỆN LỚN Ở NHẬT BẢN

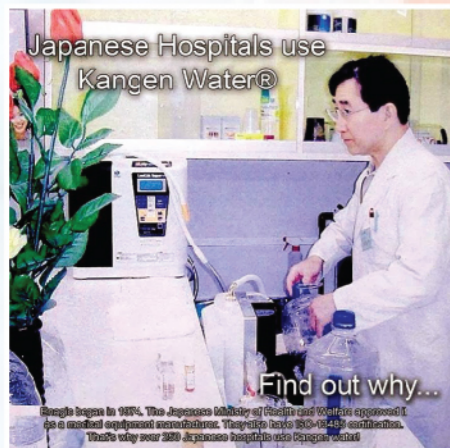

Kyowa

Trung tâm y khoa đại học Kitari

Bệnh viện Showa University

Bệnh viện Kanto Teishin

Bệnh viện Meiseki

Bệnh viện Trường Cao đẳng y khoa Nara

Bệnh viện Lida

Bệnh viện Trường Cao đẳng y khoa phụ nữ Tokyo

Bệnh viện Hanabatake

CÁC CHỨNG NHẬN CHẤT LƯỢNG CỦA ENAGIC

Enagic thành lập năm 1974, là công ty dẫn đầu trong sản xuất máy nước điện phân Nhật Bản, phát triển bền vững hơn 40 năm qua. Enagic đã nhận được nhiều giải thưởng uy tín, được công nhận là nhà sản xuất thiết bị y khoa tại Nhật Bản.

ISO là Tiêu chuẩn Hệ thống Quản lý hàng đầu thế giới được áp dụng trên toàn cầu trong hầu hết các ngành công nghiệp



CHỨNG NHẬN QUỐC TẾ UY TÍN: ISO 13485:2003, ISO 9001:2000, ISO 14001:2004



NHÀ SẢN XUẤT MÁY ĐIỆN GIẢI NƯỚC DUY NHẤT CÓ CHỨNG NHẬN DẤU VÀNG CHẤT LƯỢNG CỦA HIỆP HỘI CHẤT LƯỢNG NƯỚC (WQA)

Hiệp hội chất lượng nước (WQA) là một hiệp hội thương mại quốc tế phi lợi nhuận đại diện cho ngành xử lý nước dân dụng, thương mại và công nghiệp. WQA duy trì đối ngoại chặt chẽ với các tổ chức khác đại diện cho các khía cạnh khác nhau của ngành nước nhằm phục vụ tốt nhất cho người tiêu dùng, các quan chức chính phủ và các thành viên trong ngành.



GIẤY CHỨNG NHẬN ĐĂNG KÝ CỦA KANGEN WATER®
Được cấp bởi Văn phòng Sáng chế và Nhân hiệu Hoa Kỳ.
Số đăng ký: 4.063.154



GIẤY CHỨNG NHẬN ĐĂNG KÝ
Change Your Water - Thay đổi cuộc sống của bạn do Văn phòng Sáng chế và Nhân hiệu Hoa Kỳ cấp.
Số đăng ký: 3.852.774



ĐĂNG KÍ KANGEN UKON
Giấy chứng nhận Cơ sở Thực phẩm FDA.
Số đăng ký: 15226513166

NƯỚC KANGEN

CÁC LOẠI NƯỚC KHÁC

ĐẶC TÍNH	NƯỚC KANGEN	NƯỚC ĐÓNG CHAI	NƯỚC MÁY	NƯỚC GIẾNG
Khử ô xy hóa mạnh	Có	X	X	X
Tăng khí Ôxy	Có	X	X	X
Cân bằng độ pH	Có	X	X	X
Thải độc mạnh	Có	X	X	X
Tạo Hydro tốt	Có	X	X	X
Tăng cường hấp thụ khoáng chất	Có	X	X	X



NHỮNG LƯU Ý KHI SỬ DỤNG MÁY KANGEN

HÌNH ẢNH	LOẠI PHÍ	GIÁ TIỀN	GHI CHÚ
	Thay bộ lọc Kangen	3,900,000/bộ lọc	Thời gian sử dụng tùy theo nhu cầu sử dụng thực tế. Máy sẽ báo khi hết dung lượng lọc quy định trong khoảng 8,000 - 12,000 lít nước
	Nước muối khi sử dụng nước pH2.5	Nước muối đóng chai sẵn của hãng: 190,000đ Muối bịch chưa pha: 60,000đ/bịch	Tùy theo sử dụng nhiều hay ít loại nước này, máy sẽ báo châm nước muối khi hết
	Phí thay bộ tiền lọc Kitz	3,800,000đ/bộ lọc	Thời gian sử dụng từ 18 - 24 tháng tùy theo chất lượng nguồn nước cấp
	Phí mua bột vệ sinh thường 2-3 tháng làm	70,000đ/gói (người sử dụng thực hiện)	Chỉ mua từ năm thứ hai sử dụng. Vì khi mua máy có kèm theo 1 hộp sử dụng được trong 1 năm đầu tiên
	Phí vệ sinh máy 1 năm 1 lần	600,000đ/gói (Thực hiện bởi kĩ thuật viên)	

THÔNG SỐ KỸ THUẬT

STT	TÊN THIẾT BỊ	Anespa DX
1	Nguồn nước đầu vào	Trực tiếp từ vòi nước máy
2	Nguồn nước tạo ra	Nước có độ pH 6.8 - 7.5
3	Nhiệt độ nước tối đa (độ c)	60°C
4	Công suất (lít/phút)	10 - 15
5	Cấu tạo	1 tầng lọc thô (Lõi lọc than hoạt tính đa tầng dạng hạt) kháng khuẩn, chứa nhiều canxi sunfit) 1 nam châm Neodymium 1 lõi lọc gốm khai thác từ suối nước nóng Futamata Radium (Hokkaido-Nhật Bản)
6	Tuổi thọ lõi lọc thô	1 năm (tùy thuộc chất lượng nước đầu vào và công suất sử dụng)
7	Tuổi thọ lõi lọc gốm Futama	3 năm (tùy thuộc chất lượng nước đầu vào và công suất sử dụng)
8	Áp suất nước (Mpa)	0.05-0.5
9	Kích thước (mm)	340x120 (chưa bao gồm ống cấp nước)
10	Trọng lượng (kg)	2.5 (bao gồm bộ lọc kép)
11	Bảo hành	3 năm

THÔNG SỐ KỸ THUẬT

STT	TÊN THIẾT BỊ	KANGEN K8		
1	Tấm điện cực Titan phủ Bạch kim (Planium)	8 tấm		
2	Kích thước điện cực (mm)	135 x 75		
3	Độ chống Ôxy Hóa-ORP (mV)	-850 (phụ thuộc độ khoáng của nước và lưu lượng chảy)		
4	Sản xuất ra 7 loại nước	Nước Kangen ở 3 mức độ (pH8.5/pH9.0/pH9.5)		
		Nước trung tính (pH 7.0)		
		Nước làm đẹp (pH 4.0-6.0)		
		Nước Axit mạnh (pH 2.5)		
5	Điện năng tiêu thụ (W)	Nước Kangen mạnh (pH 11.5)		
		230 (theo chức năng điện tối đa)		
		6	Kích thước (mm)	279 dày x 147 dài x 345 cao
		7	Trọng lượng (kg)	5 kg
8	Nguồn cung cấp điện	AC220-240V; 50hZ/60hZ; 1.6A		
9	Công suất (lít/phút)	Nước Kangen: 4.5 - 7.6		
		Nước làm đẹp: 1.5 - 2.6		
		Nước Kiểm mạnh/Axit Mạnh: 0.6 - 1.1		
10	Hiển thị	Hướng dẫn bằng giọng nói, 8 ngôn ngữ, âm thanh báo động, màn hình cảm ứng		
11	Hướng dẫn sử dụng	Tự động hóa hoàn toàn, đơn giản và thuận tiện khi sử dụng		
12	Bảo hành	5 năm		

STT	TÊN THIẾT BỊ	LEVELUK SD 501		
1	Tấm điện cực Titan phủ Bạch kim(Planium)	7 tấm		
2	Kích thước điện cực (mm)	135 x 75		
3	Độ chống Ôxy Hóa-ORP (mV)	-800 (phụ thuộc độ khoáng của nước và lưu lượng chảy)		
4	Sản xuất ra 5 loại nước	Nước Kangen ở 3 mức độ (pH8.5/pH9.0/pH9.5)		
		Nước trung tính (pH 7.0)		
		Nước làm đẹp (pH 4.0-6.0)		
		Nước Axit mạnh (pH 2.5)		
5	Điện năng tiêu thụ (W)	Nước Kangen mạnh (pH 11.5)		
		230 (theo chức năng điện tối đa)		
		6	Kích thước (mm)	264 dày x 171 dài x 338 cao
		7	Trọng lượng (kg)	6.3 kg
8	Nguồn cung cấp điện	AC220-240V; 50hZ/60hZ; 1.6A		
9	Công suất (lít/phút)	Nước Kangen: 4.5 - 7.6		
		Nước làm đẹp: 1.5 - 2.6		
		Nước Kiểm mạnh/Axit Mạnh: 0.6 - 1.2		
10	Hiển thị	Hướng dẫn bằng giọng nói, 8 ngôn ngữ, âm thanh báo động, màn hình LCD		
11	Hướng dẫn sử dụng	Tự động hóa hoàn toàn, đơn giản và thuận tiện khi sử dụng		
12	Bảo hành	5 năm		

STT	TÊN THIẾT BỊ	LEVELUK SUPER 501		
1	Tấm điện cực Titan phủ Bạch kim (Planium)	12 tấm (7 & 5)		
2	Kích thước điện cực (mm)	135 x 75		
3	Độ chống Ôxy Hóa-ORP (mV)	-800 (phụ thuộc độ khoáng của nước và lưu lượng chảy)		
4	Sản xuất ra 7 loại nước	Nước Kangen ở 3 mức độ (pH8.5/pH9.0/pH9.5)		
		Nước trung tính (pH 7.0)		
		Nước làm đẹp (pH 4.0-6.0)		
		Nước Axit mạnh (pH 2.5)		
5	Điện năng tiêu thụ (W)	Nước Kangen mạnh (pH 11.5)		
		200 (theo chức năng điện tối đa)		
		6	Kích thước (mm)	352 dày x 250 dài x 338 cao
		7	Trọng lượng (kg)	10.1 kg
8	Nguồn cung cấp điện	AC220-240V; 50hZ/60hZ; 1.6A		
9	Công suất (lít/phút)	Nước Kangen: 4.9 - 7.9		
		Nước làm đẹp: 1.9 - 3.0		
		Nước Kiểm mạnh/Axit Mạnh: 1.1 - 3.0		
10	Hiển thị	Hướng dẫn bằng giọng nói, âm thanh báo động, màn hình LCD		
11	Hướng dẫn sử dụng	Tự động hóa hoàn toàn, đơn giản và thuận tiện khi sử dụng		
12	Bảo hành	3 năm		

STT	TÊN THIẾT BỊ	LEVELUK JR IV		
1	Tấm điện cực Titan phủ Bạch kim (Planium)	4 tấm		
2	Kích thước điện cực (mm)	135 x 75		
3	Độ chống Ôxy Hóa-ORP (mV)	-450 (phụ thuộc độ khoáng của nước và lưu lượng chảy)		
4	Sản xuất ra 7 loại nước	Nước Kangen ở 3 mức độ (pH8.5/pH9.0/pH9.5)		
		Nước trung tính (pH 7.0)		
		Nước làm đẹp (pH 4.0-6.0)		
		Nước Axit mạnh (pH 2.5)		
5	Điện năng tiêu thụ (W)	Nước Kangen mạnh (pH 11.5)		
		120 (theo chức năng điện tối đa)		
		6	Kích thước (mm)	264 dày x 171 dài x 338 cao
		7	Trọng lượng (kg)	5.3 kg
8	Nguồn cung cấp điện	AC220-240V; 50hZ/60hZ; 1.6A		
9	Công suất (lít/phút)	Nước Kangen: 3.0 - 4.9		
		Nước làm đẹp: 0.2 - 1.9		
		Nước Kiểm mạnh/Axit Mạnh: 0.3 - 0.7		
10	Hiển thị	Hướng dẫn bằng giọng nói, âm thanh báo động, màn hình LCD		
11	Hướng dẫn sử dụng	Tự động hóa hoàn toàn, đơn giản và thuận tiện khi sử dụng		
12	Bảo hành	3 năm		

Thay đổi nguồn nước - Thay đổi cuộc sống