



**VINAHardware**

**CÔNG TY TNHH SX XNH VINAHardware**

*IMPORT AND EXPORT COMPANY LIMITED VINAHardware*



**HỒ SƠ NĂNG LỰC**  
**VINAHardware PROFILE**

# DẤU ẤN VINAHardware

## VINAHardware IMPRINT

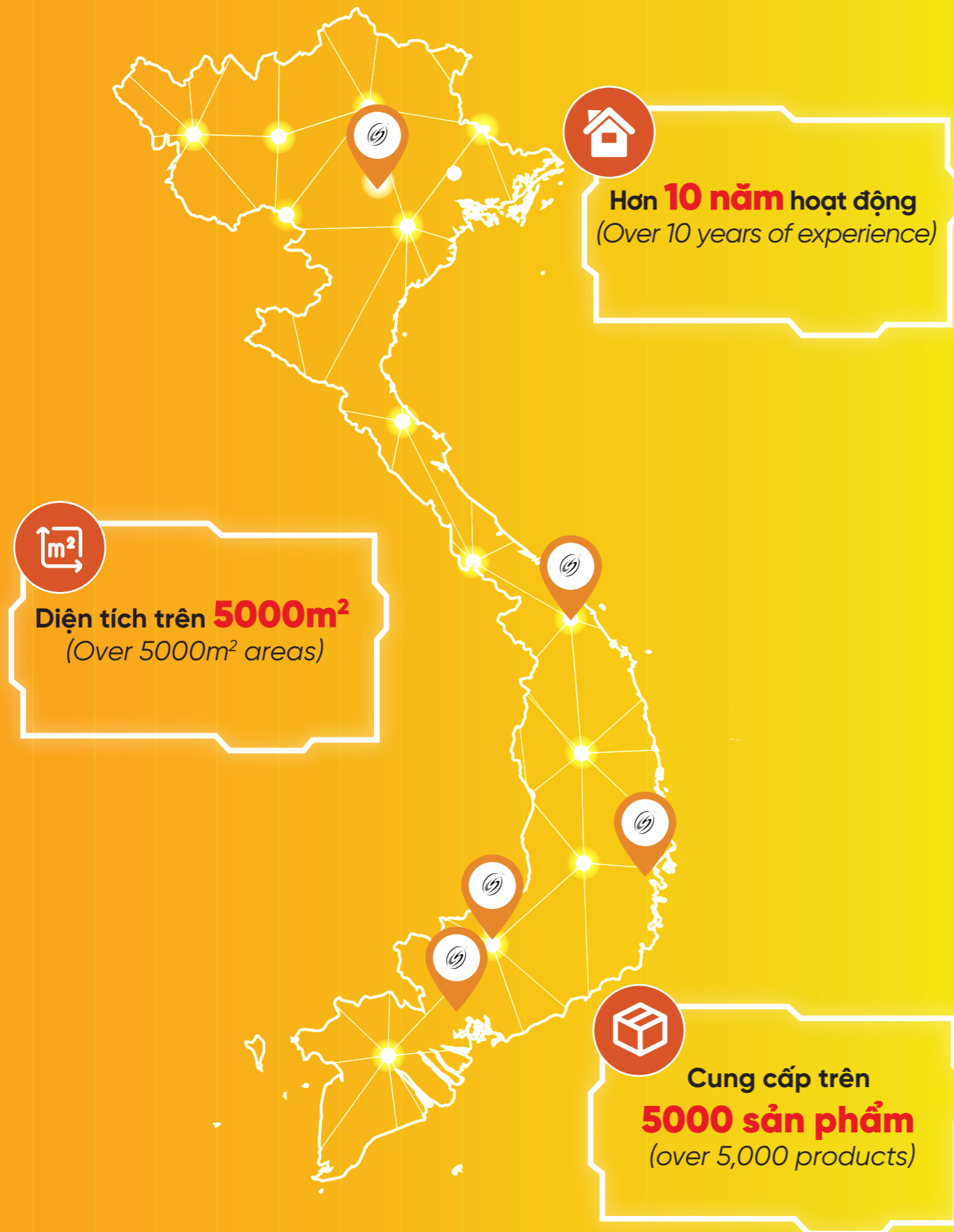

# GIỚI THIỆU CÔNG TY

## COMPANY INTRODUCTION

### Câu chuyện thương hiệu Vinahardware - *Vinahardware brand story*

Vinahardware ra đời trong bối cảnh nền công nghiệp phụ trợ Việt Nam phát triển mạnh, các công ty lớn nhỏ hình thành và cạnh tranh gay gắt. Vinahardware không chọn con đường đi theo hoặc cạnh tranh với các đơn vị trong lĩnh vực công nghiệp phụ trợ, mà định hình cho mình một con đường riêng, một triết lý riêng trong ngành – xuất phát từ thế mạnh và mong muốn mang đến cuộc sống tiện nghi, hiện đại, an toàn từ những sản phẩm phụ kiện ngành gỗ nói riêng và những lĩnh vực khác mà công ty phát triển trong tương lai nói chung.

*Vinahardware was born in the area while Vietnam's supporting industry thriving. large and small companies formed and competed fiercely. Vinahardware didn't choose to follow or compete with other supporting industry companies, but Vinahardware has its own orientation in this industry - derived from its strength and desire to bring a comfortable, modern and safely life from wood fittings suppliers in particular and other fields that the company develops in the future in general.*

Trải qua hơn **10 năm** hình thành và phát triển trong lĩnh vực phụ kiện ngành gỗ, công nghiệp phụ trợ. Vinahardware trở thành đối tác uy tín được nhiều nhà xưởng, đại lý ưu tiên lựa chọn.

*Over 10 years of establishment and development in the field of wood industry accessories, and supporting industries. Vinahardware has become a prestigious partner chosen by many factories and agents.*



# TẦM NHÌN – SỨ MỆNH

## VISION – MISSION



### TẦM NHÌN – VISION

Trước hết, Vinahardware muốn đảm bảo cung cấp nguồn hàng chất lượng, ổn định với mức giá tối ưu nhất trên thị trường trong nước. Trong 2 năm tới, công ty tiếp tục phát triển đội ngũ R&D nghiên cứu các sản phẩm mang nhiều chất xám hơn chẳng hạn phụ kiện thông minh, các sản phẩm mang tính tự động hóa cao. Chúng tôi áp dụng quy trình quản lý nghiêm ngặt để đảm bảo chất lượng sản phẩm đầu ra mỗi ngày được nâng cao, mang lại sự an tâm cho khách hàng.

*First of all, Vinahardware wants to ensure the supply of quality and stable goods at the most optimal prices in the domestic marketing. In the next 2 years, the company will continue to develop its R&D team to research more intelligent products such as smart accessories, highly automated products. We apply the process, strict management to ensure the quality of output products is improve every day, bringing peace of mind to customers.*

Trong tương lai, Vinahardware sẽ huy động các nguồn lực để mở rộng quy mô sản xuất, hướng đến thị trường quốc tế, cung cấp cho khách hàng trong và ngoài nước không chỉ phụ kiện ngành gỗ mà còn các sản phẩm khác ở nhiều lĩnh vực đa dạng hơn.

*In the future, Vinahardware will mobilize resources to expand its production scale, towards the international market, providing domestic and foreign customer not only wood industry accessories but also other products in many fields more diverse areas.*



### SỨ MỆNH – MISSION

Làm hài lòng khách hàng với sản phẩm chất lượng và cách phục vụ chuyên nghiệp là nhiệm vụ cơ bản và quan trọng nhất của Vinahardware.

*Pleasing customers with quality and professional services are the most important task of Vinahardware.*

Mang đến cuộc sống tiện nghi, hiện đại, an toàn hơn từ những sản phẩm thuộc phụ kiện ngành gỗ nói riêng và lĩnh vực khác mà công ty sẽ phát triển trong tương lai nói chung.

*Bringing a more comfortable, modern and safer life from wood – based products in particular and other areas that the company will develop in the future in general.*

Góp phần đưa nền công nghiệp phụ trợ của Việt Nam lên tầm cao mới, thúc đẩy doanh nghiệp trong nước phát triển ngày càng năng động.

*Contributing to bringing VietNam's supporting industry to new heights, promoting domestic businesses are growing more and more dynamically.*



## SLOGAN



**Đặt trọn niềm tin – nâng cao chất lượng**

**Complete Trust – Enhance Quality**



Mức độ thành công, giá trị và uy tín của một doanh nghiệp được đo đếm bằng niềm tin của khách hàng. Hiểu được điều đó, Vinahardware luôn nỗ lực cải tiến, hoàn thiện trong hoạt động kinh doanh, nâng cao chất lượng và dịch vụ chăm sóc tới Quý Khách hàng.

*The success, value and credibility of a business are measured by the trust of customers. Vinahardware always strives to improve business activities in order to quality and customer services.*



# SƠ ĐỒ TỔ CHỨC

## ORGANIZATION CHART

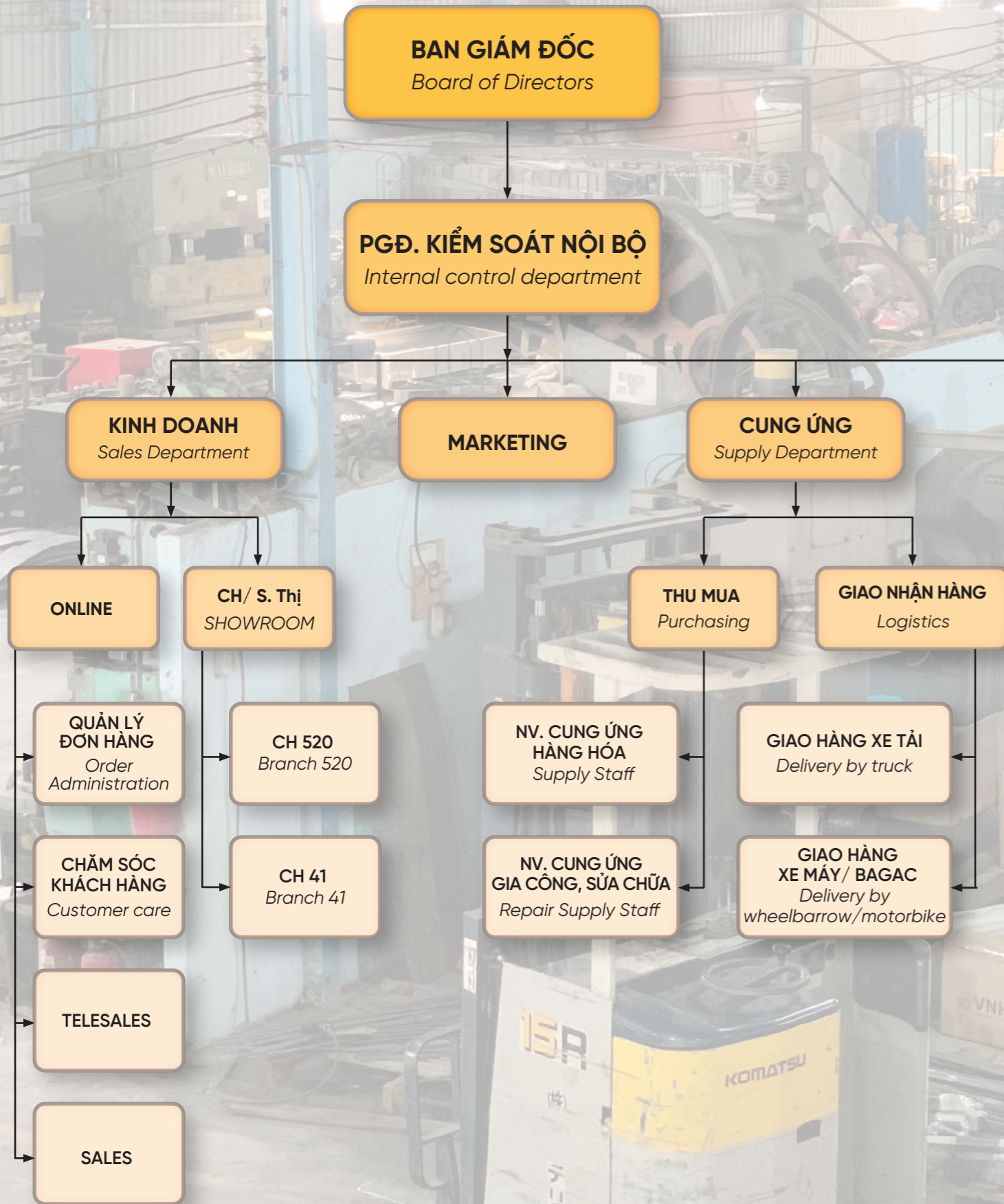

Công ty TNHH SX XNK Vinahardware với hơn 100 nhân sự bao gồm khối văn phòng và khối sản xuất có trình độ kỹ năng chuyên môn, định hướng phát triển nghề nghiệp, tinh thần trách nhiệm và tính kỷ luật cao. Ngoài ra, còn có sự kết nối chặt chẽ nhằm xây dựng bộ máy hoạt động công bằng, văn minh, hiệu quả.

Vinahardware Import and Export Co., Ltd with more than 100 employees including the office department and workshop department with professional skills, high sense of responsibility and discipline. In addition, the department also have a strong building bounding with critical of fair civilized effective operating system.

Vinahardware có những con người tài giỏi, đặt đạo đức và uy tín lên hàng đầu để khách hàng luôn hài lòng, an tâm. Chúng tôi luôn đảm bảo an toàn lao động và nói không với bóc lột sức lao động. Những thiết bị mà chúng tôi đầu tư cho CBCNV như quạt giải nhiệt, máy hút bụi và giày dép tại nhà máy đã chứng minh cho điều đó.

Vinahardware has talented people who put ethics and reputation first so that customers are always satisfied and assured. We always ensure labor safety and say no to labor exploitation. The equipment the we invest in with employees such as cooling fans, vacum cleaners and shoes at the factory proves that.

# SẢN PHẨM NỔI BẬT

## FEATURED PRODUCTS

Xưởng Vinahardware chuyên gia công cơ khí đột dập, đúc đa dạng các loại sản phẩm khung bàn ghế, pát sắt, ray trượt, bản lề, tay nắm tủ, bulong, ốc vít, bánh xe,... kết hợp với lò xi mạ và dây chuyền sơn tĩnh điện được trang bị hiện đại, đầy đủ máy móc giúp đáp ứng yêu cầu của khách hàng. Hiện tại, Vinahardware đang sản xuất và cung ứng hơn 5000 sản phẩm các loại trên thị trường.

Vinahardware factory specializes in mechanical punching, casting a variety of products of the table and chair frames, iron plates, slides, hinges, cabinet handles, bolts, screws, wheels, ... combined with plating and powder coating line is equipped with modern, fully equipped machines to help meet the requirements of customers. Currently, Vinahardware is manufacturing and supplying more than 5,000 products all over the market.



Khung kệ giày sắt  
*Folding Shoe Rack Hinges*



Pát sắt cho bàn xếp gọn  
*Accessories for Collapsible Table*

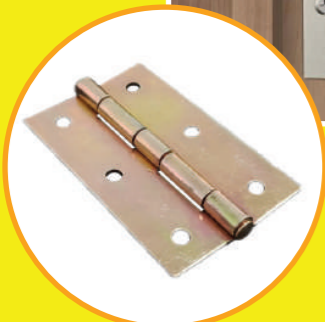

Bản lề lá  
*Leaf Hinges*

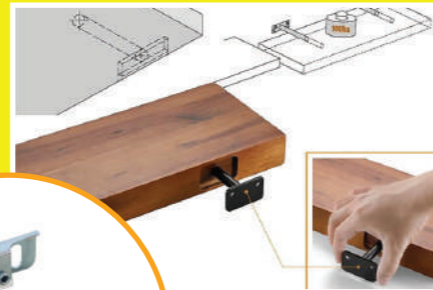

Bas âm đỡ kệ  
*Folding Shelf Brackets*

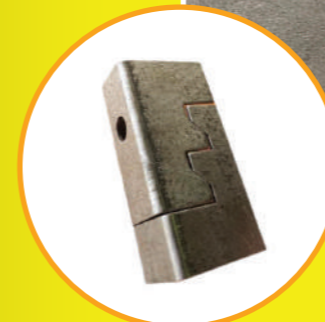

Bas sắt âm dương  
*Cone legs for cabinet*



Ray bi 3 tầng  
*Ball Slides*



Bas giường  
*Bed Replacement Parts*



Gia công ống côn  
*Assemble brackets*

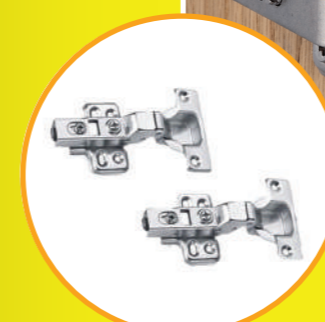

Bản lề cup  
*Concealed Hinges*



Phụ kiện cửa lùa  
*Accessories Sliding Door*

# SẢN PHẨM NỔI BẬT

## FEATURED PRODUCTS

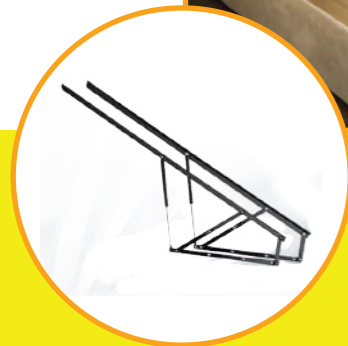

Tay nâng giường

Khung bàn xếp gọn

*Accessories for Bed*

*Collapsible Table Frame*

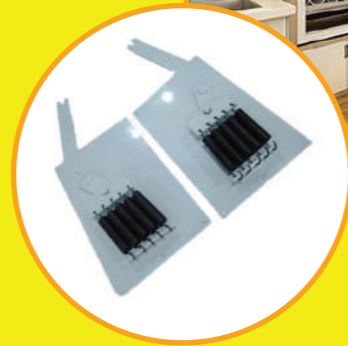

Khung bàn oval

Bộ phụ kiện nâng bàn kết hợp (bộ 5 lò xo)

*Oval Table Frame*

*Accessories for Collapsible table with 5 Spings*

Sản phẩm được sản xuất tại Vinahardware, đều được chúng tôi gia công tỉ mỉ, chắc chắn, độ bền tốt và có tính thẩm mỹ cao. Vinahardware luôn lấy uy tín đặt lên hàng đầu, mang đến sự hài lòng, niềm tin tuyệt đối cho khách hàng.

*Products are manufactured in Vinahardware that we are processed meticulously, firmly with good durability and high aesthetics. Vinahardware always puts prestige on top, bringing satisfaction and absolute trust for customers*



Bộ phụ kiện nâng giường kết hợp (bộ 8 lò xo)

*Accessories for Collapsible Bed with 8 Spings*



Bộ nâng giường xếp gọn (ben hơi)

*Accessories for Collapsible Bed (Gras spring)*



Bộ phụ kiện giường điều khiển từ xa

*Remote control bed accessories*

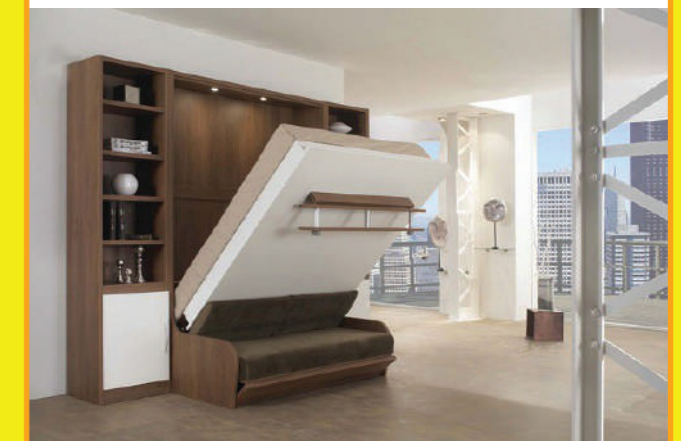

# THỂ MẠNH VINAHARDWARE

## VINAHARDWARE STRENGTH

"Công nhân Vinahardware sản xuất các sản phẩm phụ kiện ngành gỗ"

*Vinahardware workers are producing products for wood industry accessories.*

### 1. Giá cả cạnh tranh – Competitive price

- Vinahardware là xưởng gia công trực tiếp, sản xuất không qua trung gian nhờ vậy sản phẩm được cung ứng đến Quý khách hàng với mức giá tốt nhất.

*Vinahardware is a direct processing factory, producing without intermediaries so that products are supplied to customers at the best price.*

- Thực hiện chính sách giá cạnh tranh và theo đuổi mục tiêu "bình ổn giá thị trường"
- Implementing a competitive pricing policy and pursue the goal of "stabilizing market prices"*

- Chiết khấu hấp dẫn với những khách hàng thân thiết.

*Attractive discounts for partnerships.*



VINAHARDWARE

### 2. Chất lượng đảm bảo – Quality guaranteed

- Nguyên vật liệu đầu vào được VNH kiểm tra và chọn lọc kĩ lưỡng, đảm bảo chất lượng trước khi đưa vào sản xuất.

*Input materials are carefully checked and controlled by VNH, ensuring quality before being put into production.*

- Sản xuất trên dây chuyền máy móc hiện đại cùng đội ngũ công nhân lành nghề, tạo nên sản phẩm hoàn thiện chất lượng.

*Modern machinery lines with a team of skilled workers, creating finished quality products.*

- Hàng hóa sản xuất dựa trên quy trình làm việc rõ ràng kết hợp cùng bộ phận QC đánh giá chất lượng sau sản xuất, kiểm tra kĩ càng trước khi đóng gói.

*Goods are manufactured base on a clear working process in conjunction with the Quality Control Department to evaluate before packing.*

### 3. Chủ động nguồn hàng – Proactive sourcing

- Trang bị hệ thống xưởng sản xuất, lò xi mạ, dây chuyền sơn tĩnh điện hiện đại giúp VNH chủ động các khâu trong sản xuất.

*Equipped with a modern system of production workshops, plating, and powder coating lines.*

- Sản xuất dựa trên kế hoạch rõ ràng, dự đoán nhu cầu hàng hóa, chu kỳ lưu kho, vòng tuần hoàn sản xuất giúp chủ động cung cấp nguồn hàng có số lượng lớn, đáp ứng linh hoạt nhu cầu khách hàng.

*Production is based on objective plan while predicting goods demand, inventory cycle, and production cycle to proactively provide large quantities of goods flexible meeting the requirement of customers.*



Kho hàng tại Vinh Phú 21  
Warehouse in 21 Vinh Phu Street



Robot hàn tự động – Welding Robot

### 4. Máy móc trang thiết bị hiện đại – Modern machinery and equipment

- Máy móc được VNH nghiên cứu kĩ lưỡng, tham mưu ý kiến từ những chuyên gia trong lĩnh vực trước khi nhập về xưởng.

*Machines are thoroughly researched by VNH and consulted with experts in the field before being imported to the factory.*

- Máy móc trang bị đầy đủ cho các giai đoạn sản xuất, đảm bảo vận hành trơn tru giữa các công đoạn, nâng cao năng suất. Máy móc hiện đại cho độ chính xác cao nhất cho sản phẩm.

*Fully equipped machines for production stages, ensuring smooth operation between stages, improving productivity. Modern machines for the highest precision for products.*





Máy cắt - Circuit Breaker



Máy cán ren  
Thread Rolling machine



Robot hàn - Welding Robot



Máy đột dập hơi  
Pneumatic punch  
press machine



Máy đột dập cơ  
Mechanical punch  
press machine



Máy mài  
Grinding machine



Máy tiện - Lathe



Máy tiện tự động  
Automatic Lathe



Máy khoan - Drilling Machine



Máy cưa vòng  
Circular sawing machine



Máy phay CNC gỗ  
CNC Wood Router Milling  
Machine



Máy chấn/ máy đột dập cơ  
Mechanical punch press machine



Lò xi mạ  
Electroplating System



Máy hàn laser  
Laser welding machine



Máy đột dập thủy lực  
Hydraulic punching machine



Máy Plasma  
Plasma machine



Máy cắt laser  
Laser cutting machine

Nhờ đầu tư vào máy móc, trang thiết bị, VNH sản xuất được những sản phẩm yêu cầu cao về kĩ thuật, đáp ứng yêu cầu khách hàng.  
  
Investment in machinery and equipment, VNH can produce products with high technical requirements, meeting customer requirements.



### 5. Sản xuất và làm việc quy trình – Clear production and working process



Mỗi đơn hàng đều được VNH lên kế hoạch sản xuất rõ ràng, đảm bảo hệ thống vận hành chặt chẽ giữa các bộ phận, theo dõi phát hiện ngay khi có sai sót, khắc phục kịp thời.

"Đặt trọn niềm tin - nâng cao chất lượng"



Each order is clearly planned by VNH, ensuring a tight operating system between departments, monitoring, detecting when there is a mistake, and promptly fixing it.

"Complete Trust - Enhance Quality"

### 6. Đội ngũ logistic giao hàng hùng hậu, linh hoạt - Strong and flexible logistics team

VNH trang bị số lượng xe giao hàng đa dạng chủng loại: xe tải, xe bán tải, xe ba gác, xe máy nhằm đảm bảo tiến độ giao hàng theo thời gian quy định. Nhờ sự chuẩn bị kỹ lưỡng trong từng khâu, mà với những khung giờ cao điểm hay đơn hàng phát sinh, VNH đều có cách ứng biến giải quyết kịp thời.

VNH is equipped with a number of various delivery vehicles type: trucks, pickups truck, tricycles, motorbikes to ensure delivery progress according to the specified time. Because of preparation in each stage during peak hours or when orders arise, VNH has a way to improvise and solve it in a timely manner.



Đội ngũ tài xế thân thiện, lịch sự, chu đáo, đáp ứng tinh thần văn hóa Vinahardware. Với kho hàng hơn 5000 sản phẩm. VNH cam kết phân phối thời gian giao hàng chính xác ngày giờ, có sai sót sự cố giải quyết quyết liệt, báo sớm để khách hàng chủ động.

The team of drivers is friendly, polite, attentive, meeting the cultural spirit of Vinahardware. With stock of more than 5,000 products, VNH is committed to delivering the correct delivery time. Problems will be resolved drastically and early notification for customers.

### 7. Đội ngũ chăm sóc khách hàng nhiệt tình, giải đáp nhanh chóng Enthusiastic and quick response customer service team



Dịch vụ chăm sóc khách hàng chu đáo - tận tâm  
Attentive customer service - dedicated

Vinahardware luôn cố gắng nắm bắt mọi thông tin thắc mắc, phản hồi của khách hàng một cách nhanh chóng, nhằm giải quyết vấn đề triệt để, hài lòng khách hàng.

Vinahardware always tries to capture all customer inquiries and feedback quickly, in order to thoroughly solve problems and satisfy customers.

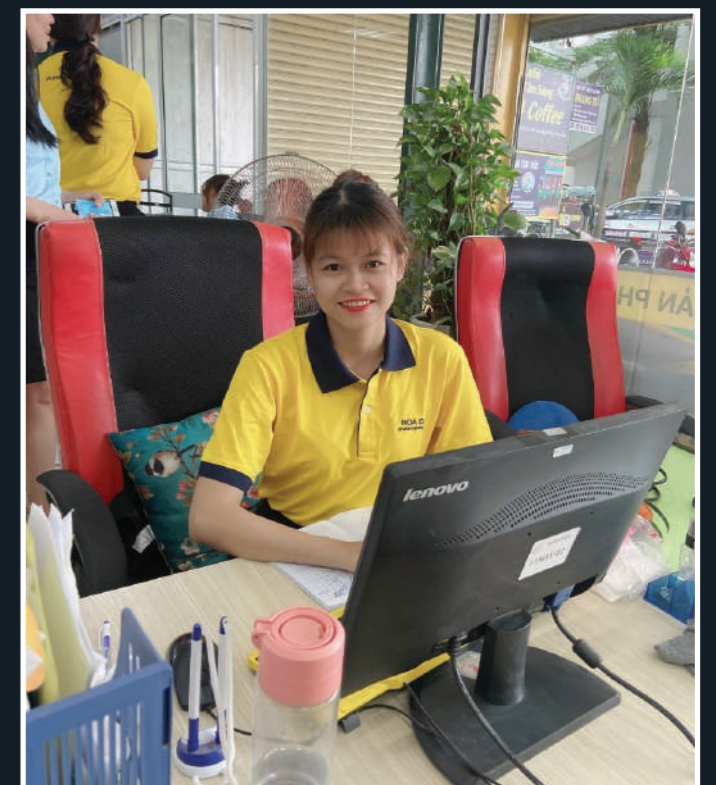

## LỢI ÍCH KHÁCH HÀNG

### CUSTOMER ADVANTAGES



**Trải nghiệm dịch vụ mua sắm tự do, thoải mái** giống như tại "siêu thị". Một trải nghiệm hoàn toàn mới với các sản phẩm về phụ kiện ngành gỗ, công nghiệp phụ trợ.

**Experience a free and comfortable shopping experience just like at a "supermarket".** A completely new experience with accessories for the wood industry and supporting industries



**Đáp ứng nhu cầu khách hàng nhanh chóng** nhờ đa dạng sản phẩm, đội ngũ hỗ trợ khách hàng và bộ phận giao hàng thân thiện, được đào tạo bài bản.

**Respond quickly to customer needs** thanks to a wide range of products, a customer support team, and a friendly well-trained delivery department.



**Tiết kiệm thời gian, chi phí** tìm kiếm các sản phẩm đặc thù. Dễ dàng mua sắm, tìm kiếm các sản phẩm liên quan.

**Save time and cost of searching** for specific products. Easily Purchase, and search for related products.



**Thường xuyên nhận các chương trình khuyến mãi hấp dẫn hàng tháng.**

*Regularly receive attractive promotions every month.*



**Tư vấn kĩ thuật miễn phí.**

*Free technical consultation.*



**Chính sách đại lý/ nhà máy rõ ràng.**

*Clear agent/factory policy.*

## HỆ THỐNG ĐẠI LÝ PHÂN PHỐI HOA ĐẠT

### DISTRIBUTION AGENT SYSTEM OF HOA DAT

Hoa Đạt là đại lý phân phối chính thức các sản phẩm phụ kiện ngành gỗ, công nghiệp phụ trợ Vinahardware, với mục tiêu "nhanh và tốt" làm kim chỉ nam cho mọi hành động, làm nền tảng xây dựng và phát triển Hoa Đạt.

*Hoa Dat is the official distributor of accessories for the wood industry and Vinahardware's supporting industries, with the goal of "fast and excellent" as a guideline for all actions and the foundation for Hoa Dat's development.*

Trải qua những nỗ lực không ngừng, đổi mới và sáng tạo trong kinh doanh, Hoa Đạt ngày càng vươn mình lên và chứng minh vị thế nhà sản xuất, nhà phân phối phụ kiện hàng đầu trong khu vực.

*Through efforts, innovation, and creativity in business, Hoa Dat constantly develops and proves its position as a leading manufacturer and distributor of accessories in the region.*



Hệ thống showroom Hoa Đạt 520 Quốc Lộ 13, Phường Hiệp Bình Phước, Quận Thủ Đức, Tp.HCM  
**Showroom Ho Chi Minh:** 520 Highway 13, Ward 6, Hiep Binh Phuoc Ward, Thu Duc District, HCMC



Showroom Bình Dương: Lô A, Đường Vĩnh Phú 41, K.P Hòa Long, P. Vĩnh Phú, TP. Thuận An, Bình Dương  
**Showroom Binh Duong:** Lot A, 41 Vinh Phu Street, Hoa Long Quarter, Vinh Phu Ward, City. Thuan An, Binh Duong Province.

# HỒ SƠ CÔNG TY

## COMPANY PROFILE

Giấy phép đăng kí kinh doanh/ *Business registration certificate*

SỞ KẾ HOẠCH VÀ ĐẦU TƯ  
TỈNH BÌNH DƯƠNG  
PHÒNG ĐĂNG KÝ KINH DOANH

CỘNG HÒA XÃ HỘI CHỦ NGHĨA VIỆT NAM  
Độc lập – Tự do – Hạnh phúc

**GIẤY CHỨNG NHẬN ĐĂNG KÝ DOANH NGHIỆP**  
**CÔNG TY TRÁCH NHIỆM HỮU HẠN HAI THÀNH VIÊN TRỞ LÊN**

**Mã số doanh nghiệp: 0311741674**  
Đăng ký lần đầu: ngày 23 tháng 04 năm 2012  
Đăng ký thay đổi lần thứ: 9, ngày 29 tháng 04 năm 2022

**1. Tên công ty**  
Tên công ty viết bằng tiếng Việt: CÔNG TY TNHH SẢN XUẤT XUẤT NHẬP KHẨU VINAHARDWARE  
Tên công ty viết bằng tiếng nước ngoài: VINAHARDWARE PRODUCING IMPORT AND EXPORT COMPANY LIMITED  
Tên công ty viết tắt: VINAHARDWARE CO.,LTD

**2. Địa chỉ trụ sở chính**  
952A Huỳnh Văn Lũy, Khu phố 7, Phường Phú Mỹ, Thành phố Thủ Dầu Một, Tỉnh Bình Dương, Việt Nam  
Điện thoại: 0862723023 Fax:  
Email: Website:

**3. Vốn điều lệ** 20.000.000.000 đồng  
Bằng chữ: Hai mươi tỷ đồng

**4. Danh sách thành viên góp vốn**

STT	Tên thành viên	Quốc tịch	Địa chỉ liên lạc đối với cá nhân; địa chỉ trụ sở chính đối với tổ chức	Phần vốn góp (VNĐ và giá trị tương đương theo đơn vị tiền nước ngoài, nếu có)	Tỷ lệ (%)	Số Giấy tờ pháp lý của cá nhân; Mã số doanh nghiệp đối với doanh nghiệp; Số Giấy tờ pháp lý của tổ chức	Ghi chú
1	BÙI NHÂN TIẾN	Việt Nam	Khu phố Phước Lập, Phường Mỹ Xuân, Thị xã Phú Mỹ, Tỉnh Bà Rịa - Vũng Tàu, Việt Nam	19.600.000.000	98,000	077084001896	
2	NGUYỄN THỊ NGHĨA	Việt Nam	48/7/6, Phường 16, Quận Gò Vấp, Thành phố Hồ Chí Minh, Việt Nam	400.000.000	2,000	125567507	

# HỒ SƠ CÔNG TY

## COMPANY PROFILE

Giấy phép đăng kí kinh doanh/ *Business registration certificate*

**5. Người đại diện theo pháp luật của công ty**  
\* Họ và tên: BÙI NHÂN TIẾN Giới tính: Nam  
Chức danh: Chủ tịch Hội đồng thành viên kiêm Giám đốc  
Sinh ngày: 10/03/1984 Dân tộc: Kinh Quốc tịch: Việt Nam  
Loại giấy tờ pháp lý của cá nhân: Thẻ căn cước công dân  
Số giấy tờ pháp lý của cá nhân: 077084001896  
Ngày cấp: 17/07/2018 Nơi cấp: Cục Cảnh Sát ĐKQL Cư Trú Và DLQG Về Dân Cư

Địa chỉ thường trú: Khu phố Phước Lập, Phường Mỹ Xuân, Thị xã Phú Mỹ, Tỉnh Bà Rịa - Vũng Tàu, Việt Nam  
Địa chỉ liên lạc: Khu phố Phước Lập, Phường Mỹ Xuân, Thị xã Phú Mỹ, Tỉnh Bà Rịa - Vũng Tàu, Việt Nam

**K. TRƯỞNG PHÒNG**  
**PHÓ TRƯỞNG PHÒNG**  
Nguyễn Thị Thanh Xuân



## THÔNG TIN LIÊN HỆ

**CÔNG TY TNHH SX XNH VINAHARDWARE**  
*IMPORT AND EXPORT COMPANY LIMITED VINAHARDWARE*

Hotline: 0274 9999 259

Email: sales@vinahardware.com

Website: www.vinahardware.com

Xưởng sản xuất: Vĩnh Phú 17, Thuận An, Bình Dương  
*Factory: Vinh Phu 17A, Vinh Phu Ward, Thuan An, Binh Duong*

Văn phòng: 23/14 Vĩnh Phú 21, khu phố Trung, phường Vĩnh Phú, thành phố Thuận An, Bình Dương  
*Office Address: 23/14 Vinh Phu 21 Street, Trung Quarter, Thuan An Town, Binh Duong Province*

**HOA ĐẠT - ĐẠI LÝ PHÂN PHỐI CỦA VINAHARDWARE**  
*HOA DAT - DISTRIBUTION AGENT OF VINAHARDWARE*

Hotline: 1900 299 259

Email: kinhdoanh@dungcucongnghiep.com

Website: www.phukiennganhgo.com

Showroom TP. Hồ Chí Minh : 520 Quốc lộ 13, Hiệp Bình Phước, Thủ Đức, TPHCM  
*Showroom Ho Chi Minh: 520 Highway 13, Ward 6, Hiep Binh Phuoc Ward, Thu Duc District, HCMC*

Showroom Bình Dương: Lô A, Đường Vĩnh Phú 41, Khu phố Hòa Long, Phường Vĩnh Phú, TP. Thuận An, Tỉnh Bình Dương  
*Showroom Binh Duong: Lot A, 41 Vinh Phu Street, Hoa Long Quarter, Vinh Phu Ward, City. Thuan An, Binh Duong Province*



# VINAHARDWARE